

**Makita**<sup>®</sup>

**Gesamtkatalog**

**2014/15**

- Akku-, Elektro- und Benzin-Geräte
- Zubehör
- Service



# Neuheiten 2014

## LITHIUM-ION

### Akku-Staubsauger DCL500Z

Mit Zyklon-Saugsystem



Mehr auf  
Seite 44

### Akku-Rasenmäher DLM380Z

Schnittbreite 380 mm



Mehr auf  
Seite 66

### Akku-Gebläse DUB361Z

Mit 2 Saugstufen



Mehr auf  
Seite 66

### Top-Handle-Akku-Kettensäge DUC252Z

250 mm Schienenlänge



Mehr auf  
Seite 67

### Akku-Heckenscheren DUH551Z/DUZ651Z

55 cm bzw. 65 cm Schnittlänge



Mehr auf  
Seite 67

### Akku-Rasentrimmer DUR362LZ

Für saubere Rasenkanten



Mehr auf  
Seite 67

### Akku-Rasentrimmer DUR182LRFE/DUR182LZ

Handlich, für kleinere Flächen  
und Rasenkanten



Mehr auf  
Seite 46

**Rührgeräte  
UT1400/UT1401/UT1600**

Zum Durchmischen von flüssigen bis  
zähflüssigen Materialien



**Mehr auf  
Seite 116**

**Gebläse  
UB1103**

Zum Reinigen, Entstauben und  
Trocknen von Maschinen  
und Einrichtungen



**Mehr auf  
Seite 230**

**Linienlaser/Rotationslaser  
SK102Z/SKR200Z**

Ideal für den Innenausbau



**Mehr auf  
Seite 234**

**Stromerzeuger  
EG2250A/EG2850A/EG4550A/EG5550A**

Für Stromstärken von 2,2 kVA  
bis 5,5 kVA



**Mehr auf  
Seite 262/263**

**Rasenmäher  
ELM3800**

Schnittbreite 38 cm



**Mehr auf  
Seite 242**

**Benzin-Hochentaster  
EY2650H25H**

Für Ausputzarbeiten in großer Höhe



**Mehr auf  
Seite 249**

**Benzin-Rasenmäher  
PLM4120**

Optimal für  
Rasenflächen bis  
1.000 m<sup>2</sup>



**Mehr auf  
Seite 254**

**Benzin-Heckenschneider EN5950SH**

Große Reichweite durch dreh- und schwenkbaren  
Messerbalken



**Mehr auf  
Seite 250**



# Inhaltsverzeichnis

1100	167	9902	204	BMR102	49	BVC350Z	44	DTL061RF1J	36
1806B	167	9903	204	BMR103B	49	BVR450RFE	43	DUB361Z	66
1911B	167	9910J	204	BMR105	49	CC300DWE	21	DUC252Z	67
2012NB	168	9911J	204	BO3711	197	CC300DZ	21	DUH523Z	44
2107FK	194	9920	205	BO4555	197	CJ100DZ	21	DUH551Z	67
2414EN	146	BBC231URDE	68	BO4558	197	CL072DZ	15	DUH651Z	67
2704	189	BBC231UZ	68	BO4565	197	CL102DZX	19	DUM168Z	45
3706K	172	BBC300LRDE	69	BO4900VJ	198	DA3010F	113	DUR181Z	46
3708FC	173	BBC300LZ	69	BO4901	198	DA3011F	113	DUR182LRFE	46
4101RH	160	BBO180RFJ	41	BO5031K	201	DA330DWE	16	DUR182LZ	46
4105KB	160	BBX7600	257	BO5041K	201	DA331DWJ	16	DUR362LZ	67
4112HS	160	BBY180	47	BO6030J	201	DA4000LR	114	DVF154RM	46
4131	146	BCF201Z	30	BO6040J	201	DA4031	114	EA3100T25B	246
4157KB	160	BCF201Z	43	BPB180RFE	39	DA6301	114	EA3200S35A	246
4327J	179	BCG180RHE	42	BPJ180RFJ	42	DBM080	155	EA3200S40B	247
4329J	179	BCG180Z	43	BPJ180ZJ	63	DBM130	155	EA3201S35A	247
4350CTJ	179	BCL142Z	30	BPT350RFE	28	DBM131	155	EA3500S-35	247
4350FCTJ	180	BCS550RFJ	38	BPT351RFJ	42	DBM230	155	EA3501S-35	247
4351CTJ	180	BCS550ZJ	60	BPT351ZJ	63	DBO180ZJ	62	EA4300F38C	248
4351FCTJ	180	BDA340RFJ	25	BSS500RFJ	27	DCL182Z	43	EA7300P45E	249
446LX	215	BDA340ZJ	53	BSS500ZJ	55	DCL500Z	44	EA7900P50E	249
447LX	215	BDA341RFJ	25	BSS501RFJ	40	DCS232T	246	EBH341L	251
447MX	215	BDA341ZJ	53	BSS501ZJ	62	DCS3410TH-35	246	EBH341U	251
4604DW	75	BDA350RFJ	33	BST220RFJ	28	DCS460-38	248	EG2250A	262
5017RKB	182	BDA350ZJ	57	BST220ZJ	55	DCS4630-38	248	EG2850A	263
5103R	183	BDA351RFJ	34	BST221RFJ	42	DCS6401-45	248	EG321A	262
5143R	183	BDA351ZJ	57	BST221ZJ	63	DDF451RMJ	32	EG4550A	263
5604RJ	181	BDF343RHJ	23	BTD129RFJ	34	DDF458RMJ	31	EG5550A	264
5704R	181	BDF441RFJ	23	BTD134RFJ	25	DDF459RMJ	31	EG601A	263
5704RK	181	BDF441ZJ	52	BTD134ZJ	54	DDF459ZJ	56	EH5000W	250
5903R	182	BDF446RFJ	23	BTD136RFJ	25	DDF480RMJ	31	EH6000W	250
5903RK	183	BDF446ZJ	52	BTD136ZJ	54	DF010DSE	14	EH7500W	250
6261DWAE	74	BDF448RFJ	23	BTD146RFJ	35	DF030DWJ	16	EK6101	258
6271DWAE	74	BDF448ZJ	52	BTD146ZJ	58	DF330DWJ	16	EK7301	258
6281DWAE	74	BDF451RFJ	31	BTD147RFJ	35	DFR550RMJ	36	EK7651H	258
6300-4	113	BDF458ZJ	56	BTD147ZJ	58	DFS451RFJ	37	EK8100WS	258
6408	111	BFR540RFE	27	BTL060RF1J	26	DFS451ZJ	59	ELM3311	242
6413	110	BFR540ZJ	55	BTM40RFX4	27	DGA452RMJ	39	ELM3711	242
6501	110	BFR550ZJ	59	BTM40ZKX3	28	DGA452ZJ	61	ELM3800	242
6501X	110	BFR750RFE	37	BTM50RFX4	41	DHP451RMJ	33	EM2600U	251
6510LVR	111	BFS450RFE	37	BTM50ZKX3	41	DHP451ZJ	57	EM2651LH	251
6807	121	BGD800RFJ	38	BTP130RFE	26	DHP458RMJ	33	EM2651UH	252
6822	120	BGD800ZJ	60	BTP130ZJ	54	DHP458ZJ	56	EM4350UH	252
6842	122	BHP441RFE	24	BTP140RFJ	36	DHP459RMJ	32	EM4351UH	252
6843	122	BHP446RFJ	24	BTP140ZJ	59	DHP459ZJ	56	EM5950SH	250
6844	122	BHP446ZJ	52	BTS130RFJ	26	DHP480RMJ	32	ER2550LH	252
6904V	123	BHP448RFE	24	BTW250RFJ	26	DHR243RMJ	34	ER2650LH	253
6906	124	BHP448ZJ	53	BTW250ZJ	54	DHR243ZJ	58	EW1060HX	256
6952	123	BHP451RFJ	33	BTW251RFJ	35	DHS630RFJ	40	EW220R	256
6953	123	BHP453RHJ	32	BTW251ZJ	64	DHS630ZJ	62	EW220ST	256
8271DWAE	74	BHR162RFJ	24	BTW450RFJ	36	DJR181RM	39	EX2650LHM	253
8281DWAE	75	BHR162ZJ	53	BTW450ZJ	59	DJR181ZK	61	EY2650H25H	249
9031	203	BHR202RFJ	34	BUB143Z	29	DJV180RF1J	39	FS2300	120
9032	203	BHR202ZJ	57	BUB183Z	45	DJV180ZJ	61	FS2500K	120
9046	198	BHR262RDJ	68	BUB360Z	71	DK1475	20	FS2700K	120
906	144	BHR262TRDJ	68	BUC122RFE	44	DK1485X	20	FS4000	121
9227CB	210	BHX2501	257	BUC250Z	69	DK1490	20	FS4300	121
9403J	203	BJN161RFJ	37	BUH521Z	29	DKP180ZJ	63	FS6300	121
9404J	203	BJN161ZJ	60	BUH550RDE	70	DLM380Z	66	G1100	262
9557NBG	134	BJS101RFE	38	BUH550Z	70	DP3003	111	G1700I	262
9558NBG	135	BJS101ZJ	60	BUH650RDE	70	DP4001	111	G4300IS	263
9558PBGY	136	BJS161RFJ	38	BUH650Z	70	DP4003	112	GA4530	134
9561CR	134	BJS161ZJ	61	BUK360RDE	71	DP4011J	112	GA4540	134
9561CVR	135	BJV140RF1J	27	BUK360Z	72	DP4700	112	GA5021	136
9562CR	136	BJV140ZJ	55	BUK360ZX2C	66	DS4010	112	GA5021CF01	138
9562CVR	137	BKP180RFJ	41	BUM166Z	29	DS4010M	116	GA5030	135
9565CLR	210	BLM430RDE	71	BUM168Z	45	DS4011	113	GA5034	135
9565CR	137	BLM430Z	71	BUR141Z	29	DSS610RMJ	40	GA5040	138
9565PC01	137	BLM430ZX2C	66	BUR181Z	45	DSS610ZJ	62	GA5040CF01	136
9565PCV01	137	BLS713RFE	40	BUX361Z	69	DTD129RMJ	35	GA6021	138
9741	205	BMR050	49	BVC340Z	28	DTD129ZJ	58	GA6021CF01	139



GA6040CF01	138	JR1000FTK	187	STEXBML801	48
GA7012CF	141	JR102DWJ	17	STEXBML802	48
GA7020RF	140	JR102DZ	17	STEXML101	22
GA7030RF01	140	JR3050T	187	STEXML705	15
GA7040RF01	140	JR3060T	187	STEXMR051	22
GA7050R	140	JR3070CT	187	TD0101F	123
GA9012CF	143	JS1000	128	TD021DSE	14
GA9020RF	141	JS1601	128	TD090DWJ	22
GA9020RFK3	141	JS1602	128	TM3000CX3J	195
GA9030RF01	142	JS3201J	128	TM3010CX4J	195
GA9030RFK1	142	JV0600J	179	TW0200J	124
GA9040RF01	142	JV100DWJ	18	TW0350J	124
GA9040RFK1	142	JV100DZ	18	TW1000	124
GA9050R	141	KC100	238	UB0800X	229
GB602	144	KP0800J	166	UB1103	230
GB801	144	KP0810CJ	166	UC3020A	237
GD0600	144	KP0810J	166	UC3030A	237
GD0602	145	KP312S	167	UC3520A	237
GD0800C	145	LB1200F	194	UC3530AP	238
GD0810C	145	LC1230	146	UC4020A	237
GF600SE	14	LCT303X2	20	UC4030AP	238
GN420CLSE	14	LCT315X	21	UC4530A	238
GN900SE	15	LD050P	234	UD2500	243
GS5000	145	LD080P	234	UH200DWE	18
GS6000	146	LF1000	188	UH200DZ	18
GV7000C	210	LH1040F	188	UH4261	239
HG5012K	229	LH1200FL	188	UH4570	239
HG551VK	229	LS0714FB	188	UH4861	239
HG651CK	229	LS1016LB	189	UH5261	239
HK0500	98	LS1018L	189	UH5570	240
HK1820	98	LS1216LB	189	UH5580	240
HM0871C	101	MLS100	190	UH6570	240
HM1111C	101	MLT100X	190	UH6580	240
HM1213C	101	N1923B	166	UH7580	241
HM1214C	101	N5900BJ	183	UM164DWE	19
HM1317C	102	PC5001C	161	UM164DWEXL	19
HM1317CB	102	PF0410	244	UM164DZ	19
HM1400	102	PF0610	244	UR3000	242
HM1801	102	PF1010	244	UT121	116
HM1810	103	PF1110	244	UT1400	116
HP1641	109	PJ7000J	172	UT1401	116
HP2051FJ	109	PLM4120	254	UT1600	117
HP2051J	109	PLM4620	254	UV3200	243
HP2071FJ	110	PLM4621	254	UV3600	243
HP2071J	109	PLM5113	254	VC1310LX1	216
HR2300	96	PLM5120	255	VC2010L	215
HR2432	96	PLM5121	255	VC3210LX1	216
HR2601J	96	PLM5600	255	VC3211MX1	216
HR2610	96	PV7000C	210	VC3511L	216
HR2611FT	97	PW5000CH	161		
HR2810	97	RP0900J	171		
HR2811FT	97	RP0910JFA	171		
HR3210C	97	RP1110CJFA	171		
HR3210FCT	98	RP1800XJ	171		
HR3541FCX	99	RP2300FCXJ	172		
HR4013C	99	RST250	253		
HR4510C	99	RT0700CX2J	172		
HR4511C	99	SA7000C	211		
HR5210C	100	SG1250	161		
HR5211C	100	SG150	161		
HS300DWJ	17	SG180	162		
HS300DZ	17	SK102Z	234		
HS6101X1	181	SKR200Z	234		
HS7101	182	SP6000J1	184		
HS7101J1	182	STEXBML145	30		
HW102	231	STEXBML146	30		
HW112	231	STEXBML184	47		
HW131	231	STEXBML185	47		
HW132	231	STEXBML186	47		
JN1601	129	STEXBML360	72		
JN3201J	129	STEXBML800	48		

## Akku-Werkzeuge

7,2 V - 18 V	ab 14
SystemKIT	ab 50
2x18 V	ab 65
36 V	ab 68
Ni-Cd	ab 74
<b>Zubehör</b>	<b>ab 75</b>



## Bohren / Stemmen

SDS-PLUS	ab 96
SDS-MAX	ab 99
Diverse Aufnahmen	ab 102
<b>Zubehör</b>	<b>ab 105</b>
<b>Bohrer/Meißel</b>	<b>ab 280</b>



## Bohren / Rühren

Schlagbohren	ab 109
Bohren	ab 110
Winkelbohren	ab 113
Rühren	ab 116
<b>Bohrer/Lochsäge etc.</b>	<b>ab 305</b>



## Schrauben / Befestigen / Lösen

Schrauber	ab 119
Schlagschrauber	ab 123
Magazinschrauber	ab 122
<b>Maschinen-Zubehör</b>	<b>ab 125</b>
<b>Einsatzwerkzeuge</b>	<b>ab 322</b>



## Blechbearbeitung / Winkelschleifer

Knabber/Scheren	ab 128
Winkelschleifer	ab 132
Diverse Schleifer	ab 143
<b>Zubehör</b>	<b>130/147</b>
<b>Einsatzwerkzeuge</b>	<b>ab 366</b>
<b>Diamantscheiben</b>	<b>ab 358</b>



## Diamantwerkzeuge

Diamantbohrmaschinen	ab 154
Zubehör	ab 155
Diamantwerkzeuge	ab 160
<b>Zubehör</b>	<b>ab 162</b>
<b>Diamantscheiben</b>	<b>ab 358</b>



## Hobel / Fräsen

Hobel	ab 165
Fräsen	ab 171
<b>Hobelnzubehör</b>	<b>ab 169</b>
<b>Hobelmesser</b>	<b>ab 372</b>
<b>Fräsenzubehör</b>	<b>ab 174</b>
<b>Fräser</b>	<b>ab 369</b>



## Sägen

Stichsägen	ab 179
Handkreissägen	ab 181
Reciprosägen	ab 187
Kappsägen	ab 188
Bandsägen	ab 194
Multifunktionswerkzeug	ab 195
<b>Zubehör Sägen</b>	<b>ab 185</b>
<b>Zubehör Kappsägen</b>	<b>ab 191</b>
<b>Sägeblätter</b>	<b>ab 336</b>



## Schleifen / Polieren

Schwingschleifer	ab 197
Exzentrerschleifer	ab 201
Bandschleifer	ab 203
Polierer	ab 210
<b>Zubehör Schleifer</b>	<b>ab 199</b>
<b>Schleifmittel</b>	<b>ab 380</b>



## Sonstige Elektrowerkzeuge

Absauggeräte	ab 215
Gebläse	ab 229
Hochdruckreiniger	ab 231
Meßwerkzeuge	ab 234
<b>Zubehör Sauger</b>	<b>ab 217</b>
<b>Zubehör Hochdruckr.</b>	<b>ab 232</b>



## Gartengeräte elektrisch

Kettensägen	ab 237
Heckenscheren	ab 239
Rasenpflege	ab 242
<b>Zubehör Gartengeräte</b>	<b>ab 265</b>



## Benzingeräte

Kettensägen	ab 246
Heckenscheren	ab 250
Rasenpflege	ab 251
Pumpen	ab 256
Gebläse	ab 257
Trennschleifer	ab 258
<b>Zubehör Gartengeräte</b>	<b>ab 265</b>





## Makita-Deutschland

**S**eit dem 1. Januar 2011 hat Makita den neuen Standort in Ratingen bezogen. Mit moderner Logistik und großzügigen Lagerflächen sowie gut und modern ausgestattetem Verwaltungsbereich werden Kundenaufträge aus ganz Deutschland bearbeitet.

**G**roßzügige Schulungs- und Demonstrationsräume bieten Weiterbildung und Schulung des Verkaufspersonals unserer Kunden viel Raum und eine angenehme Atmosphäre.

**A**uch der neue Servicebereich bietet viel Platz für die optimale und schnelle Abwicklung von Reparatur- und Servicearbeiten.

## Makita - ein Weltkonzern

Im Jahr 1915 gründete Mosaburo Makita in Japan eine Ankerwickelerei und Motoren-Reparatur-Werkstatt, aus der sich im Laufe der letzten fast 100 Jahre eine der führenden Marken für handgeführte Elektrowerkzeuge entwickelte. Makita ist immer eine treibende Kraft, wenn es um Neu- oder Weiterentwicklung innovativer Technologien geht.

**M**akita ist aus dem Equipment von Handwerkern aus allen Branchen nicht mehr wegzudenken. Unser Produktsortiment umfasst eine breite Range an Akku-Werkzeugen, Elektrowerkzeugen, Benzin betriebenen Maschinen sowie Druckluft-Werkzeugen. Und natürlich gehört auch das passende System-Zubehör zum Portfolio.

**W**eltweit werden unsere Werkzeuge an 10 Produktionsstätten produziert und über mehr als 40 nationale Vertriebsniederlassungen verkauft. Rund 12.700 Mitarbeiter sorgen im gesamten Konzern für die Entwicklung, die Produktion, den Vertrieb und den Service.







## Makita - Green Label

Umweltschutz und die Gesundheit unserer Anwender sind uns große Anliegen. Durch verschiedene Massnahmen wollen wir, dass dieser Anspruch kein bloßes Lippenbekenntnis bleibt. Einige Beispiele:

**E**ffizientes Energiemanagement und kurze Ladezeiten beim Einsatz der neuen LXT-Li-Ion-Technologie reduziert den Energieverbrauch und damit den Ausstoß von CO<sub>2</sub>. Die lange Lebensdauer der Akkuzellen führt zu ökologischem Verbrauch von wertvollen Rohstoffen.

**D**er Einsatz von unseren kleinen Benzinmotoren mit 4-Takt-Konzept macht unsere Benzin betriebenen Werkzeuge sehr leise und sparsam im Verbrauch von Kraftstoffen.



## Makita - Ausgezeichnet

Mit dem NRW.Invest Award ist Makita am 12. Juli 2010 ausgezeichnet worden. Zum sechsten Mal wurde der Preis in diesem Jahr verliehen von der NRW.INVEST GmbH und dem Land Nordrhein-Westfalen. Mit diesem Preis ehrt das Land Unternehmen für ihre mutigen und innovativen Investitionen am Standort Nordrhein-Westfalen. Verliehen wird die Ehrung in den Kategorien Innovation, Erweiterungsinvestition und Neuinvestition. Makita ist im Jahr 2010 im Bereich Erweiterungsinvestitionen ausgezeichnet worden.

**M**akita hat 30 Millionen Euro in seine neue Deutschlandzentrale in Ratingen investiert. Beim Neubau hat Makita stark auf erneuerbare Energien gesetzt. Für die Versorgung mit Warmwasser und Heizwärme sorgt eine innovative Geothermie-Anlage.

## Makita - Zertifiziert

Alle Produktionsstätten sind selbstverständlich ISO-zertifiziert. Die in diesem Katalog beschriebenen Produkte kommen aus unseren Produktionswerken in Japan, England, China, Rumänien und im Benzinbereich von unserer Schwesterfirma Dolmar in Hamburg.

**V**iele Zubehör-Artikel werden von deutschen Markenherstellern zugekauft. Selbstverständlich sind auch diese Betriebe nach ISO zertifiziert.



## Makita - Immer auf dem Laufenden



[www.makita.de](http://www.makita.de) oder [www.akuwerkzeuge.de](http://www.akuwerkzeuge.de)



**Verlängerte Garantie für registrierte Anwender**



Der kurze Weg zur längeren Garantie. Registrieren Sie Ihr Makita-Elektrowerkzeug innerhalb von 4 Wochen nach Kauf in Deutschland unter [www.makita.de](http://www.makita.de) und profitieren Sie von der neuen Drei-Jahres-Garantie. Ohne Registrierung beträgt die Basis-Garantiezeit 12 Monate bei vorwiegend gewerblichem Einsatz, 24 Monate bei vorwiegend privatem Gebrauch.

**Ab 1. April 2012 neu!**

Verlängern Sie die Garantie jetzt auch auf Ihre Lithium-Ionen-Akkus. Bei der Registrierung von Akku-Maschinen können Sie für die mitgelieferten Akkus die Garantiezeit auf zwei Jahre ausweiten.

**Der Makita Pick-Up-Service**

**Professioneller Service: Der selbstverständliche Anspruch einer Weltmarke**

Erstklassige Werkzeuge verlangen auch einen erstklassigen Service. Unsere Zentralwerkstatt in Ratingen ist perfekt darauf ausgerichtet – wir

haben sie personell und technisch so ausgebaut, dass wir für den Fall des Falles einen äußerst effizienten Service bieten können: 24 Stunden nach Eintreffen defekter Maschinen bei uns gehen die Maschinen wieder auf den Weg zurück zum Fachhändler. Damit der Weg vom Fachhändler

zu uns möglichst schnell und reibungslos funktioniert, haben wir zusammen mit unseren Logistikpartnern DPD (Deutscher Paket Dienst) und GLS (General Logistik Systems) den Pick-Up-Service entwickelt:

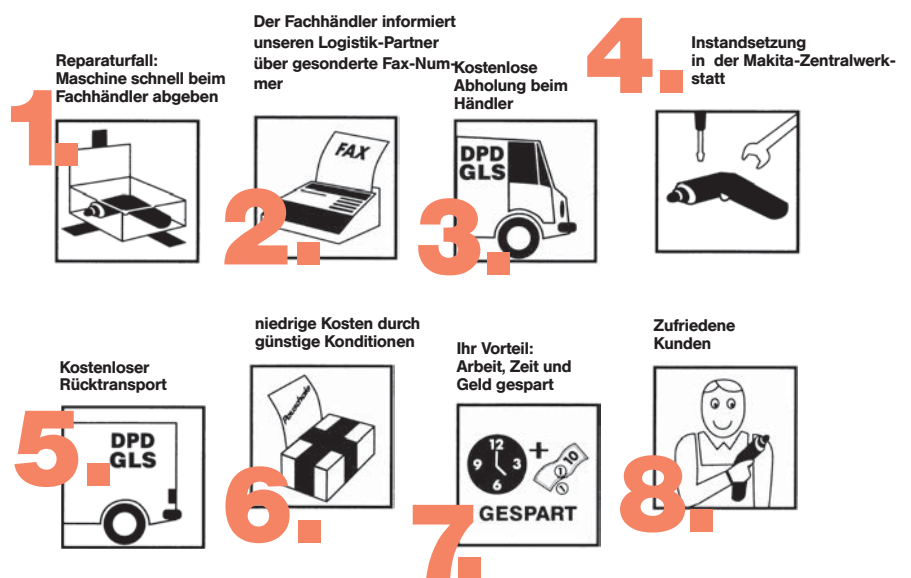

**Der Makita Zentral-Reparatur-Service**

Die Service-Nummer für den Fachhandel:  
 Reparaturabwicklung (02102) 10 04-255  
 Telefax (02102) 10 04-294



Besser als durch viele Worte, Kataloge und Broschüren können wir die Vielseitigkeit des Makita-Sortiments mit unserem Demo-Bus vorstellen. Mit einem attraktiv ausgebauten Transporter, voll mit vorführbereiten Maschinen zum Anfassen und Ausprobieren und allem, was zu einer ordentlichen Vorführung von Elektrowerkzeugen gehört, begleitet unser Fachberater den Händler bei seinen Kundenbesuchen in Handwerk und Industrie.

Dadurch kann jeder, der täglich mit Elektrowerkzeugen arbeiten muss, testen und erfahren, wie Makita-Maschinen ihm die Arbeit erleichtern.





# Das ist Akku-Kompetenz

Kurze Ladezeiten bei gesteigerter Ausdauer - die Akku-Technik von Makita macht's möglich!



Ein Micro-Chip steuert das Spannungs- und Temperaturverhältnis, damit die Ladegeschwindigkeit nicht auf Kosten der Lebensdauer geht. Ein durchdachtes Akku-Gehäusedesign garantiert die gleichmäßige Kühlung aller Akku-Zellen im Inneren.

## Makita-Ladezeitprofis

Extra schnell bringt das Ladegerät DC18RC die 14,4 V und 18 V 3,0 Ah / 4,0 Ah wieder an den Start.



**3.0** Ah  
**22 Min.**  
Kurze Ladezeit

**4.0** Ah  
**36 Min.**  
Kurze Ladezeit





Neu!

# 4.0 Ah <sup>mehr</sup> Ausdauer und kurze Ladezeit

18v 4.0Ah  
Li-Ion



## Das passt! 4,0Ah

So erkennen Sie, ob der neue 4,0 Ah-Ausdauer-Akku auch auf Ihre vorhandene Maschine passt:

Ihr Werkzeug ist 4,0 Ah-kompatibel, wenn es eine gelbe Kontaktplatte oder ein eingepprägtes Sternchen hat.































# Werkzeuge























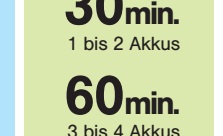

## ▣ Akku-Maschinen

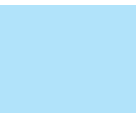

**18v + 18v → 36v**

-  Regelbare Drehzahl
-  Konstantelektronik
-  Rechts-/Links-Lauf
-  Mechanisches 2-Gang-Getriebe
-  Mechanisches 3-Gang-Getriebe
-  Elektronische Drehzahlumschaltung 3-stufig
-  Elektronische Drehzahlumschaltung 2-stufig
-  Motorbremse
-  Drehmomenteinstellung Anzahl Stufen
-  Akku-Kapazität
-  Lieferung im MAK PAC
-  SystemKit
-  4-poliger Motor
-  Bürstenloser Motor
-  Rutschkupplung
-  Anschluß für Staubabsaugung
-  Universal-Stichsägeblattaufnahme 2 Nocken
-  Pendelhub
-  LED Arbeitsplatzbeleuchtung
-  Schnellspannbohrfutter
-  Sanftanlauf
-  Neigung um 45° nach links
-  Neigung um 45° links / 5° rechts
-  Tiefeneinstellung
-  Kettenbremse
-  Automatische Kettenschmierung
-  Transportkoffer
-  Schutzisolation

# Akku und Ladegeräte Übersicht

		18V Lithium-Ion	14,4V Lithium-Ion	DC18RC	DC18SF 4-fach Ladestation	DC18SE (Automotive)
18V Lithium-Ion	4,0 Ah	 <b>BL1840</b> (196397-4)		 <b>36 min.</b> Schnell-ladung	 <b>90 min.</b> 1 bis 2 Akkus <b>180 min.</b> 3 bis 4 Akkus	 <b>90 min.</b>
	3,0 Ah	 <b>BL1830</b> (194204-5)	 <b>BL1430</b> (194065-3)	 <b>22 min.</b> Schnell-ladung	 <b>60 min.</b> 1 bis 2 Akkus <b>120 min.</b> 3 bis 4 Akkus	 <b>60 min.</b>
	1,5 Ah	 <b>BL1815N</b> (196449-1)	 <b>BL1415N</b> (196877-0)	 <b>15 min.</b> Schnell-ladung	 <b>30 min.</b> 1 bis 2 Akkus <b>60 min.</b> 3 bis 4 Akkus	 <b>30 min.</b>
	1,3 Ah	 <b>BL1815</b> (194513-2)  Für Modell: BBY180, BCF201, BCL182, BDF456, BFR550, BFR750, BFS450, BHP453, BHP456, BML184, BML185, BML800, BML801, BMR100, BMR102, BMR103, BTD144, BTD145, BTD146, BTL061, BTW251, BUH523, BUM168, BUR181, BVC350, BVF154, BTM050, BTD129, BDF459, BHP459	 <b>BL1415</b> (194558-0)  Für Modell: BVC340, BUR141, BUM166, BUH521, BTD134, BTD147, BTM40, BMR100, BMR102, BMR105, BML800, BML801, BML184, BML146, BML145, BFR540, BFR440, BDF343, BCL142, BCL140, BCF201	 <b>15 min.</b> Schnell-ladung	 <b>30 min.</b> 1 bis 2 Akkus <b>60 min.</b> 3 bis 4 Akkus	 <b>30 min.</b>
		10,8 V Lithium-Ion				
	1,3 Ah	 <b>BL1013</b> (194550-6)			 <b>DC10WA</b> <b>50 min.</b>	
		7,2 V Lithium-Ion				
	1,0 Ah	 <b>BL7010</b> (194355-4)			 <b>DC10WA</b>	 <b>DC07SA</b> <b>30 min.</b>



## DF010DSE

## Akku-Knickschrauber

**Sehr handlicher Akku-Knickschrauber mit 2-Gang-Getriebe**

- Sehr kompakt und leicht für Bohr- und Schraubarbeiten auf engem Raum
- 21-fache Drehmomenteinstellung plus Bohrstufe
- Automatischer Motorstopp bei auslösender Rutschkupplung
- Rechts-/Links-Lauf
- Spindelarreterierung
- Blinkende LED zeigt nachlassende Akkukapazität an
- Mit leuchtstarker LED



<b>Lieferumfang:</b>	<b>Best.-Nr.:</b>
Transportkoffer	158775-6
Ladegerät DC07SA	194320-3
Akku-BL7010 Li 7.2V 1.0Ah	194355-4 (2x)
PH Bit 2x50	784244-7



Leerlaufdrehzahl 1. Gang	200 min <sup>-1</sup>
Leerlaufdrehzahl 2. Gang	600 min <sup>-1</sup>
Bohrleistung in Holz	6 mm
Bohrleistung in Stahl	5 mm
Drehmoment weich	3,6 Nm
Drehmoment hart	5,6 Nm
Werkzeugaufnahme	1/4" Sechskant
Maße (LxBxH) mm	224x43x141
Gewicht	0,6 kg

## TD021DSE

## Akku-Knickschlagschrauber

**Akku-Schlagschrauber mit Knickfunktion**

- Zum Bohren, Schrauben und Schlagschrauben
- Ideal bei Montage, Demontage, Regalbau, Klimaanlage- und Lüftungsbau und vielen weiteren Einsatzgebieten
- Mit elektronisch regelbarer Drehzahl und Rechts/Links-Umschaltwippe
- Motorbremse
- Umfangreiches Zubehör und 2 Li-Ion Akkus mit 1,0 Ah
- Ladezeit nur 30 Minuten
- Mit leuchtstarker LED



<b>Lieferumfang:</b>	<b>Best.-Nr.:</b>
Schrauber-Holster	168435-2
Ladegerät DC07SA	194320-3
Akku-BL7010 Li 7.2V 1.0Ah	194355-4 (2x)
Transporttasche	831276-6

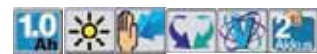

Leerlaufdrehzahl	0-2.300 min <sup>-1</sup>
Leerlaufschlagzahl	0-3.000 min <sup>-1</sup>
Werkzeugaufnahme	1/4" Sechskant
Drehmoment hart	22 Nm
Maße (LxBxH) mm	282x42x144
Gewicht	0,5 kg

## GF600SE

## Stauchkopfnagler

**Handlicher und kraftvoller Gasnagler unabhängig von Schlauch und Kompressor**

- Gaspatrone reicht für rund 1.200 Nägel
- Mit einstellbarem Tiefeneinschlag
- Mit Leerschlagsicherung
- LED warnt vor nachlassender Akkuspannung und bei Funktionsstörung
- Akkuschaft mit Gummieinlage zum Schutz der Kontakte vor äusserlichen Einflüssen und Vibrationen



<b>Lieferumfang:</b>	<b>Best.-Nr.:</b>
Ladegerät DC07SA	194320-3
Akku-BL7010 Li 7.2V 1.0Ah	194355-4 (2x)
6-KT Stiftschlüssel 3mm	783201-2
6-KT Stiftschlüssel 4mm	783202-0
Transportkoffer	824990-1



Stiftlänge	15-65 mm
Winkel der Nagelsortierung	90 °
Magazinkapazität	100
Maße (LxBxH) mm	266x90x305
Gewicht	2,2 kg

## GN420CLSE

## Gasnagler Beton

**Handlicher und kraftvoller Gasnagler unabhängig von Schlauch und Kompressor**

- Gaspatrone reicht für rund 1.200 Nägel
- Mit einstellbarem Tiefeneinschlag
- Mit Leerschlagsicherung
- LED warnt vor nachlassender Akkuspannung und bei Funktionsstörung
- Akkuschaft mit Gummieinlage zum Schutz der Kontakte vor äusserlichen Einflüssen und Vibrationen



<b>Lieferumfang:</b>	<b>Best.-Nr.:</b>
Ladegerät DC07SA	194320-3
Akku-BL7010 Li 7.2V 1.0Ah	194355-4 (2x)
6-KT Stiftschlüssel 4mm	783230-5



Stiftlänge	15-40 mm
Nageldurchmesser	2,6-3,1 mm
Winkel der Nagelsortierung	90 °
Magazinkapazität	40
Maße (LxBxH) mm	315x108x390
Gewicht	3,6 kg

**Gasnagler**

**GN900SE**



Stiftlänge	50-90 mm
Nageldurchmesser	2,9-3,3 mm
Winkel der Nagelsortierung	34 °
Magazinkapazität	44
Maße (LxBxH) mm	321x108x368
Gewicht	3,2 kg

**Handlicher und kraftvoller Gasnagler unabhängig von Schlauch und Kompressor**

- Gaspatrone reicht für rund 1.200 Nägel
- Mit einstellbarem Tiefeneinschlag
- Mit Leerschlagsicherung
- LED warnt vor nachlassender Akkuspannung und bei Funktionsstörung
- Akkuschacht mit Gummieinlage zum Schutz der Kontakte vor äusserlichen Einflüssen und Vibrationen



<b>Lieferumfang:</b>	<b>Best-Nr.:</b>
Kofferverschluss	163455-1
Ladegerät DC07SA	194320-3
Akku-BL7010 Li 7.2V 1.0Ah	194355-4 (2x)
Schutzbrille	195246-2
6-KT Stiftschlüssel 4mm	783202-0
Transportkoffer	824875-1

**Akku-Staubsauger**

**CL072DZ**



Luftfördermenge	900 l/min
Unterdruck	23 kPa
Saugkraft niedrig	6 W
Saugkraft hoch	14 W
Maße (LxBxH) mm	984x113x146
Gewicht	1,0 kg

**Lieferung ohne Akku und Ladegerät als preiswerte Ergänzung zum 7,2 V Li-Ion-Akkusystem**

- Ideal für Polstermöbel und Treppenstufen oder den Werkstatteinsatz
- Mit 2 Saugstufen
- Wahlweise einsetzbar mit Staubbeutel aus Papier oder Textil
- Mit Akku-Kapazitätsanzeige



<b>Lieferumfang:</b>	<b>Best-Nr.:</b>
Bodendüse	122861-9
Papierfilter	194566-1
Fugendüse	416041-0
Verlängerungsrohr	451424-7

**Akku-Lampe + Fuss ML705 7.2V**

**STEXML705**

Model	ML705
Leuchtdauer	300 min
Maße (LxBxH) mm	115x46x40
Gewicht	0,2 kg

**Ultrahelle Akku-Lampe zur Ausleuchtung von schwer zugänglichen Arbeitsplätzen**

- Durch flexiblen Schwanenhals überall zu befestigen
- Lange Leuchtdauer von 300 Minuten
- LED mit langer Lebensdauer
- Ladezeit 30 Minuten
- Lieferung ohne Akku, ohne Ladegerät



## DF030DWJ

## Akku-Bohrschrauber



## Im MAKPAC 1

- Sehr handlicher Schrauber mit 2-Gang-Vollmetall-Planetengetriebe
- 18-fache Drehmomenteinstellung plus Bohrstufe
- Elektronisch regelbare Drehzahl in zwei Gängen
- Werkzeugaufnahme 1/4"-Innensechskant
- Mit leuchtstarker LED



<b>Lieferumfang:</b>	<b>Best-Nr.:</b>
Holster	168467-9
Akku-BL1013 Li 10,8V	194550-6 (2x)
Ladegerät DC10WA	194588-1
PH Bit 2x50	784244-7
MAKPAC Gr.1	821549-5



Leerlaufdrehzahl 1. Gang	0-350 min <sup>-1</sup>
Leerlaufdrehzahl 2. Gang	0-1.300 min <sup>-1</sup>
Bohrleistung in Holz	21 mm
Bohrleistung in Stahl	10 mm
Drehmoment weich	14 Nm
Drehmoment hart	24 Nm
Werkzeugaufnahme	1/4" Sechskant
Maße (LxBxH) mm	157x53x183
Gewicht	0,9 kg

## DF330DWJ

## Akku-Bohrschrauber



## Im MAKPAC 1

- Sehr handlicher Bohrschrauber mit 2-Gang-Vollmetall-Planetengetriebe
- Sehr kompakt und leicht für Bohr- und Schraubarbeiten auf engem Raum
- 18-fache Drehmomenteinstellung plus Bohrstufe
- Rechts-/Links-Lauf
- Elektronisch regelbare Drehzahl in zwei Gängen
- Motorbremse
- Mit leuchtstarker LED



<b>Lieferumfang:</b>	<b>Best-Nr.:</b>
Holster	168467-9
Akku-BL1013 Li 10,8V	194550-6 (2x)
Ladegerät DC10WA	194588-1
Schnellspannbohrfutter 10mm	766007-3
PH Bit 2x50	784244-7
MAKPAC Gr.1	821549-5



Leerlaufdrehzahl 1. Gang	0-350 min <sup>-1</sup>
Leerlaufdrehzahl 2. Gang	0-1.300 min <sup>-1</sup>
Bohrleistung in Holz	21 mm
Bohrleistung in Stahl	10 mm
Drehmoment weich	14 Nm
Drehmoment hart	24 Nm
Bohrfutterspannweite	1,0-10 mm
Maße (LxBxH) mm	189x53x183
Gewicht	1,0 kg

## DA330DWE

## Akku-Winkelbohrmaschine

## Sehr handliche Akku- Winkelbohrmaschine

- Nur 66 mm von Getriebekopfoberkante bis zur Bohrfutterspitze
- Mit Elektronik
- Motorbremse
- Mit LED



<b>Lieferumfang:</b>	<b>Best-Nr.:</b>
Akku-BL1013 Li 10,8V	194550-6 (2x)
Ladegerät DC10WA	194588-1
Bohrfutterschlüssel S10	763450-7
PH Bit 2x50	784244-7
Transportkoffer	821556-8



Leerlaufdrehzahl	0-800 min <sup>-1</sup>
Bohrleistung in Holz	12 mm
Bohrleistung in Stahl	10 mm
Maße (LxBxH) mm	298x52x77
Gewicht	1,1 kg

## DA331DWJ

## Akku-Winkelbohrmaschine

## Sehr handliche Akku- Winkelbohrmaschine

- Im MAKPAC 1
- Nur 88 mm von Getriebekopfoberkante bis zur Bohrfutterspitze
- Mit Elektronik
- Motorbremse
- Mit LED



<b>Lieferumfang:</b>	<b>Best-Nr.:</b>
Kofferverschluss	162315-4
Akku-BL1013 Li 10,8V	194550-6 (2x)
Ladegerät DC10WA	194588-1
PH Bit 2x50	784244-7
MAKPAC Gr.1	821549-5



Leerlaufdrehzahl	0-800 min <sup>-1</sup>
Bohrleistung in Holz	12 mm
Bohrleistung in Stahl	10 mm
Maße (LxBxH) mm	310x52x88
Gewicht	1,1 kg



**Akku-Handkreissäge**

**HS300DWJ**



Leerlaufdrehzahl	1400 min <sup>-1</sup>
Schnittleistung bei 0°	25,5 mm
Schnittleistung bei 45°	16,5 mm
Sägeblattdurchmesser	85 mm
Bohrung	15 mm
Maße (LxBxH) mm	300x170x154
Gewicht	1,5 kg

**Im MAKPAC 2**

- Ideal zum Ablängen bereits montierter Werkstücke
- Schnitttiefe bis 25,5 mm
- Stufenlose Winkelverstellung bis 45°
- Blausvorrichtung hält die Schnittstelle sauber
- Schnittiefenverstellung nach dem Scherenprinzip



**Lieferumfang:**  
 Akku-BL1013 Li 10,8V  
 Ladegerät DC10WA  
 Absaugstutzen  
 MAKPAC Gr.2

**Best.-Nr.:**  
 194550-6 (2x)  
 194588-1  
 452237-9  
 821550-0

**Akku-Handkreissäge**

**HS300DZ**



Leerlaufdrehzahl	1.400 min <sup>-1</sup>
Schnittleistung bei 0°	25,5 mm
Schnittleistung bei 45°	16,5 mm
Sägeblattdurchmesser	85 mm
Bohrung	15 mm
Maße (LxBxH) mm	300x170x154
Gewicht	1,5 kg

**Im Karton, ohne Akku/Ladegerät**

- Ideal zum Ablängen bereits montierter Werkstücke
- Schnitttiefe bis 25,5 mm
- Stufenlose Winkelverstellung bis 45°
- Blausvorrichtung hält die Schnittstelle sauber
- Schnittiefenverstellung nach dem Scherenprinzip



**Lieferumfang:**  
 Absaugstutzen

**Best.-Nr.:**  
 452237-9

**Akku-Reciprosäge**

**JR102DWJ**



Leerlaufhubzahl	0-3.300 min <sup>-1</sup>
Hubhöhe	13 mm
Max. Schnittleistung Holz 90°	50 mm
Max. Schnittleistung Rohre 90°	50 mm
Maße (LxBxH) mm	355x63x146
Gewicht	1,1 kg

**Im MAKPAC 1**

- Handliche Reciprosäge mit Universal-Werkzeugaufnahme für Recipro- oder Stichsägeblätter
- Sehr handlich und leicht für optimale Flexibilität im Einsatz
- Zwei verschiedene Einschalter für mehr Flexibilität im Handling
- Mit leuchtstarker LED
- Mit Überlastschutz



**Lieferumfang:**  
 Akku-BL1013 Li 10,8V  
 Ladegerät DC10WA  
 MAKPAC Gr.1

**Best.-Nr.:**  
 194550-6 (2x)  
 194588-1  
 821549-5

**Akku-Reciprosäge**

**JR102DZ**



Leerlaufhubzahl	0-3.300 min <sup>-1</sup>
Hubhöhe	13 mm
Max. Schnittleistung Holz 90°	50 mm
Max. Schnittleistung Rohre 90°	50 mm
Maße (LxBxH) mm	355x63x146
Gewicht	1,1 kg

**Im Karton, ohne Akku/Ladegerät**

- Handliche Reciprosäge mit Universal-Werkzeugaufnahme für Recipro- oder Stichsägeblätter
- Sehr handlich und leicht für optimale Flexibilität im Einsatz
- Zwei verschiedene Einschalter für mehr Flexibilität im Handling
- Mit leuchtstarker LED
- Mit Überlastschutz



## JV100DWJ

## Akku-Pendelhubstichsäge

## Im MAKPAC 1

- Leichte und sehr handliche Stichsäge mit 10,8 V-Antrieb
- Ergonomische Formgebung für bestes Handling
- Mit 4-fach PendelhubEinstellung
- Grundplatte beidseitig um 45° schwenkbar
- Grundplatte aus Aluminium-Druckguss



**Lieferumfang:**  
 Akku-BL1013 Li 10,8V  
 Ladegerät DC10WA  
 MAKPAC Gr.1

**Best.-Nr.:**  
 194550-6 (2x)  
 194588-1  
 821549-5



Leerlaufhubzahl	0-2.400 min <sup>-1</sup>
Hubhöhe	18 mm
Schnittleistung in Holz	65 mm
Schnittleistung in Stahl	2 mm
Gewicht	1,7 kg

## JV100DZ

## Akku-Pendelhubstichsäge

## Im Karton, ohne Akku/Ladegerät

- Leichte und sehr handliche Stichsäge mit 10,8 V-Antrieb
- Ergonomische Formgebung für besten Halt und geringe Ermüdung
- Mit 4-fach PendelhubEinstellung
- Grundplatte beidseitig um 45° schwenkbar
- Grundplatte aus Aluminium-Druckguss



Leerlaufhubzahl	0-2.400 min <sup>-1</sup>
Hubhöhe	18 mm
Schnittleistung in Holz	65 mm
Schnittleistung in Stahl	2 mm
Gewicht	1,7 kg

## UH200DWE

## Akku-Strauchschere

## Leichte und handliche Akku-Strauchschere

- Beidseitig geschliffenes Messer
- Mit Schnittgutsammler
- Rostfreies Scherblatt
- Mit Akku-Kapazitätsanzeige
- Mit wenigen Handgriffen umrüstbar zu einer Grasschere (optionales Zubehör erforderlich)
- Handgriff mit Gummipolster



**Lieferumfang:**  
 Akku-BL1013 Li 10,8V  
 Ladegerät DC10WA  
 Schnittgutsammler  
 Aufbewahrungsbehälter 20cm

**Best.-Nr.:**  
 194550-6 (2x)  
 194588-1  
 195279-7  
 451816-0



Leerlaufhubzahl	1.250 min <sup>-1</sup>
Schnittlänge	20 cm
Max. Aststärke	8 mm
Messerabstand	26 mm
Maße (LxBxH) mm	460x120x130
Gewicht	1,2 kg

## UH200DZ

## Akku-Strauchschere

## Im Karton, ohne Akku/Ladegerät

- Leichte und handliche Akku-Strauchschere
- Beidseitig geschliffenes Messer
- Mit Schnittgutsammler
- Handgriff mit Gummipolster
- Rostfreies Scherblatt
- Mit Akku-Kapazitätsanzeige
- Mit wenigen Handgriffen umrüstbar zu einer Grasschere (optionales Zubehör erforderlich)



**Lieferumfang:**  
 Schnittgutsammler  
 Aufbewahrungsbehälter 20cm

**Best.-Nr.:**  
 195279-7  
 451816-0



Leerlaufhubzahl	1.250 min <sup>-1</sup>
Schnittlänge	20 cm
Max. Aststärke	8 mm
Messerabstand	26 mm
Maße (LxBxH) mm	460x120x130
Gewicht	1,2 kg

**Akku-Grasschere**

**UM164DWE**



Leerlaufhubzahl	1.250 min <sup>-1</sup>
Schnittbreite	16 cm
Maße (LxBxH) mm	292x178x130
Gewicht	1,1 kg

**Leichte und handliche Akku-Grasschere**

- Beidseitig geschliffenes Messer
- Mit umlaufendem Schutzbügel
- Handgriff mit Gummipolster
- Rostfreies Scherblatt
- Mit Akku-Kapazitätsanzeige
- Mit wenigen Handgriffen umrüstbar zu einer Heckenschere (optionales Zubehör erforderlich)
- Griffverlängerung zum aufrechten Arbeiten optional lieferbar



<b>Lieferumfang:</b>	<b>Best.-Nr.:</b>
Akku-BL1013 Li 10,8V	194550-6 (2x)
Ladegerät DC10WA	194588-1
Rahmen	325896-1
Scherblattschutz Messerseite	452055-5

**Akku Garten-Set**

**UM164DWEXL**



Leerlaufhubzahl	1.250 min <sup>-1</sup>
Max. Aststärke	8 mm
Schnittbreite	16 cm
Maße (LxBxH) mm	292x178x130
Gewicht	1,1/1,2 kg

**Nur 1 Korpus für 2 verschiedene Aufsätze**

- Als Strauchschere oder Grasschere einsetzbar
- Einfacher Vorsatzwechsel
- Handlich und leicht
- Rostfreies Scherblatt
- Mit Akku-Kapazitätsanzeige
- Inkl. Griffverlängerung für den Einsatz als Grasschere



<b>Lieferumfang:</b>	<b>Best.-Nr.:</b>
Griffverlängerung Rot	125815-5
Akku-BL1013 Li 10,8V	194550-6 (2x)
Ladegerät DC10WA	194588-1
Schnittgutsammler	195279-7
Aufbewahrungsbehälter 20cm	451816-0
Scherblattschutz Messerseite	452055-5

**Akku-Grasschere**

**UM164DZ**



Leerlaufhubzahl	1.250 min <sup>-1</sup>
Schnittbreite	16 cm
Maße (LxBxH) mm	292x178x130
Gewicht	1,1 kg

**Im Karton, ohne Akku/Ladegerät**

- Leichte und handliche Akku-Grasschere
- Beidseitig geschliffenes Messer
- Mit umlaufendem Schutzbügel
- Handgriff mit Gummipolster
- Rostfreies Scherblatt
- Mit Akku-Kapazitätsanzeige
- Mit wenigen Handgriffen umrüstbar zu einer Heckenschere (optionales Zubehör erforderlich)
- Griffverlängerung zum aufrechten Arbeiten optional lieferbar



<b>Lieferumfang:</b>	<b>Best.-Nr.:</b>
Rahmen	325896-1
Scherblattschutz Messerseite	452055-5

**Akku-Staubsauger**

**CL102DZX**



Luftfördermenge	900 l/min
Unterdruck	23 kPa
Saugkraft niedrig	6 W
Saugkraft hoch	14 W
Maße (LxBxH) mm	984x113x150
Gewicht	1,1 kg

**Ideal für Polstermöbel und Treppenstufen oder den Werkstatteinsatz**

- Mit 2 Saugstufen
- Wahlweise einsetzbar mit Staubbeutel aus Papier oder Textil
- Mit Akku-Kapazitätsanzeige
- Lieferung ohne Akku und Ladegerät als preiswerte Ergänzung zum 10,8 V Li-Ion-Akkusystem



<b>Lieferumfang:</b>	<b>Best.-Nr.:</b>
Bodendüse	122859-6
Papierfilter	194566-1
Fugendüse	451243-1
Verlängerungsrohr	451244-9





## DK1475

## Akku-Set



## Akku-Bohrschrauber DF330D

- Akku-Stichsäge JV100D
- 2 Stück 10,8 V Li-Ion-Akkus
- Ladegerät DC10WA (50 Minuten)
- Alles zusammen in robuster Tasche

**Lieferumfang:**  
Parallel-Kreisschneiderset  
Akku-BL1013 Li 10,8V  
Ladegerät DC10WA  
6-KT Stiftschlüssel 3mm  
PH Bit 2x50

**Best.-Nr.:**  
192732-4  
194550-6 (2x)  
194588-1  
783201-2  
784244-7

1,3 Ah

Akkuspannung 10,8 V  
Akkukapazität 1,3 Ah

## DK1485X

## Akku-Set



## Akku-Schlagbohrschrauber HP330D

- Akku-Schlagschrauber TD090D
- 2 Stück 10,8 V Li-Ion-Akkus
- Ladegerät DC10WA (50 Minuten)
- Alles zusammen im Transportkoffer

**Lieferumfang:**  
Akku-BL1013 Li 10,8V  
Ladegerät DC10WA

**Best.-Nr.:**  
194550-6 (2x)  
194588-1

1,3 Ah 2 Ah

Akkuspannung 10,8 V  
Akkukapazität 1,3 Ah

## DK1490

## Akku-Combo-Kit



## Akku-Bohrschrauber DF330D

- Akku-Handkreissäge HS300D
- Akku-Stichsäge JV100D
- Akku-Lampe ML101
- Akku-Radio MR051
- 3 Stück 10,8 V Li-Ion-Akkus
- Ladegerät DC10WA (50 Minuten)
- Alles zusammen in robuster Tasche

**Lieferumfang:**  
Akku-BL1013 Li 10,8V  
Ladegerät DC10WA

**Best.-Nr.:**  
194550-6 (3x)  
194588-1

1,3 Ah

Akkuspannung 10,8 V  
Akkukapazität 1,3 Ah

## LCT303X2

## Akku-Set



## Akku-Bohrschrauber DF330D

- Akku-Schlagschrauber TD090D
- Akku-Lampe ML100
- Ladegerät DC10WA (50 Minuten)
- 2 Stück 10,8 V Li-Ion-Akkus
- Alles zusammen im Transportkoffer

**Lieferumfang:**  
Holster  
Akku-BL1013 Li 10,8V  
Ladegerät DC10WA  
PH Bit 2x50

**Best.-Nr.:**  
168467-9  
194550-6 (2x)  
194588-1  
784244-7

1,3 Ah 2 Ah

Akkuspannung 10,8 V  
Akkukapazität 1,3 Ah

**Akku-Set**

**LCT315X**



Akkuspannung	10,8 V
Akkukapazität	1,3 Ah

**Akku-Schlagschrauber TD090D**

- Akku-Recipsäge JR102D
- Akku-Lampe ML100
- 2 Stück 10,8 V Li-Ion-Akkus
- Ladegerät DC10WA (50 Minuten)
- Alles zusammen im Transportkoffer



**Lieferumfang:**  
Holster  
Akku-BL1013 Li 10,8V  
Ladegerät DC10WA

**Best.-Nr.:**  
168467-9  
194550-6 (2x)  
194588-1

Li-Ion 10,8 V

**Akku-Fliesen-und Glasschneider**

**CC300DWE**



Leerlaufdrehzahl	1.400 min <sup>-1</sup>
Diamantscheiben Ø	85 mm
Bohrung	15 mm
Schnittleistung bei 0°	25,5 mm
Schnittleistung bei 45°	16,5 mm
Tankinhalt	0,5 l
Maße (LxBxH) mm	300x170x302
Gewicht	1,7 kg

**Zum sauberen Trennen von Fliesen und Glas**

- Hohe Drehzahl für schnellen Arbeitsfortschritt und saubere Schnitte
- Sehr handlich und leicht
- Gehrungsschnitte stufenlos bis 45° möglich
- Großer Wassertank erlaubt langes, kontinuierliches Arbeiten
- Robuster Tisch aus Stahl mit rostfreier Nickel-Legierung
- Überlastschutz



**Lieferumfang:**  
Akku-BL1013 Li 10,8V  
Ladegerät DC10WA  
6-KT Stiftschlüssel 4mm  
Diamantsch. 85x15mm Nass

**Best.-Nr.:**  
194550-6 (2x)  
194588-1  
783202-0  
B-21098

**Akku-Fliesen-und Glasschneider**

**CC300DZ**



Leerlaufdrehzahl	1.400 min <sup>-1</sup>
Diamantscheiben Ø	85 mm
Bohrung	15 mm
Schnittleistung bei 0°	25,5 mm
Schnittleistung bei 45°	16,5 mm
Tankinhalt	0,5 l
Maße (LxBxH) mm	300x170x302
Gewicht	1,7 kg

**Im Karton, ohne Akku/Ladegerät**

- Zum sauberen Trennen von Fliesen und Glas
- Hohe Drehzahl für schnellen Arbeitsfortschritt und saubere Schnitte
- Sehr handlich und leicht
- Gehrungsschnitte stufenlos bis 45° möglich
- Großer Wassertank erlaubt langes, kontinuierliches Arbeiten
- Robuster Tisch aus Stahl mit rostfreier Nickel-Legierung
- Überlastschutz



**Lieferumfang:**  
6-KT Stiftschlüssel 4mm  
Diamantsch. 85x15mm Nass

**Best.-Nr.:**  
783202-0  
B-21098

**Akku-Thermojacke**

**CJ100DZ**

Heizelemente	3
Heizstufen	3
Heizdauer Low	5 std
Heizdauer Medium	2,5 std
Heizdauer High	1,5 std
Material	Polyester 94/ Spandex 6%
Größe	S/M/L/ XL/2XL/3XL
Gewicht	1,0 kg

**Best.-Nr.: für Größe S=CJ100DZS; M=CJ100DZM; L=CJ100DZL; XL=CJ100DZXL; 2XL=CJ100DZ2XL; 3XL=CJ100DZ3XL**

- Für wohlige Wärme auf der kalten Baustelle
- Windabweisend
- Akku wird in der Rückentasche verstaut
- 3 Heizelemente: linke Brust, rechte Brust, Rücken



**TD090DWJ**
**Akku-Schlagschrauber**

**Im MAKPAC 1**

- Sehr handlicher Schlagschrauber mit 10,8-V-Antrieb
- Kurze Bauform von nur 155 mm
- Hohes Drehmoment von 90 Nm im harten Schraubfall
- Mit leuchtstarker LED mit Nachglimmfunktion
- Rechts-/ Links-Lauf
- Motorbremse

**Lieferumfang:**

Holster  
 Akku-BL1013 Li 10,8V  
 Ladegerät DC10WA  
 PH Bit 2x50  
 MAKPAC Gr.1

**Best.-Nr.:**

168467-9  
 194550-6 (2x)  
 194588-1  
 784244-7  
 821549-5

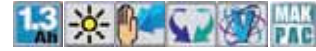

Leerlaufdrehzahl	0-2.400 min <sup>-1</sup>
Leerlaufschlagzahl	0-3.000 min <sup>-1</sup>
Standard Schrauben	M5-M12 mm
Hochfeste Schrauben	M5-M10
Werkzeugaufnahme	1/4" Sechskant
Maße (LxBxH) mm	155x54x178
Gewicht	0,9 kg

**STEXMR051**
**Akku-Radio 10.8V**
**Der ideale Begleiter auf der Baustelle**

- Mit Line-In Eingang zum Anschluss von MP3-Playern (kein USB-Anschluß)
- Zum Empfang von UKW und Mittelwelle geeignet
- Kopfhöreranschluss 3,5 mm Klinke
- Mit 5 Senderspeicherplätzen
- Praktischer Bügel zum Aufhängen



Akkuspannung	10,8 V
Leistung	1 Watt
Frequenz UKW	87,5-108 MHz
Frequenz MW	522-1620 kHz
Gewicht	0,5 kg

**STEXML101**
**Akku-Lampe + Fuss ML101 10.8V**
**Ultrahelle Akku-Lampe zur Ausleuchtung von schwer zugänglichen Arbeitsplätzen**

- Durch flexiblen Schwanenhals überall zu befestigen
- Lange Leuchtdauer von 540 Minuten
- LED mit langer Lebensdauer
- Lieferung ohne Akku, ohne Ladegerät



Model	ML101
Leuchtdauer	540 min
Maße (LxBxH) mm	119x52x55
Gewicht	0,3 kg



**Akku-Bohrschrauber**

**BDF343RHJ**



Leerlaufdrehzahl 1. Gang	0-400 min <sup>-1</sup>
Leerlaufdrehzahl 2. Gang	0-1.300 min <sup>-1</sup>
Bohrleistung in Holz	25 mm
Bohrleistung in Stahl	10 mm
Drehmoment weich	20 Nm
Drehmoment hart	36 Nm
Bohrfutterspannweite	1,0-10 mm
Maße (LxBxH) mm	192x79x226
Gewicht	1,4 kg

**Im MAK PAC 2**

- Akku-Bohrschrauber mit sehr kurzer Bauform von nur 192 mm
- Elektronikschalter für stufenlose Drehzahlsteuerung
- Rechts-/Links-Lauf
- Drehmoment in 16 Stufen plus Bohrstufe einstellbar
- Ladezeit nur 15 Minuten
- 3,0 Ah-Akkus können verwendet werden



<b>Lieferumfang:</b>	<b>Best-Nr.:</b>
Akku-BL1415 Li 1,3Ah	195443-0 (2x)
Ladegerät DC18RC	195584-2
Schnellspannbohrfutter 10mm	766002-3
MAKPAC Gr.2	821550-0

**Akku-Bohrschrauber**

**BDF446RFJ**



Leerlaufdrehzahl 1. Gang	0-400 min <sup>-1</sup>
Leerlaufdrehzahl 2. Gang	0-1.500 min <sup>-1</sup>
Bohrleistung in Holz	38 mm
Bohrleistung in Stahl	13 mm
Drehmoment weich	30 Nm
Drehmoment hart	44 Nm
Bohrfutterspannweite	1,0-13 mm
Maße (LxBxH) mm	192x79x251
Gewicht	1,7 kg

**Im MAK PAC 2**

- Einhülsiges Schnellspannbohrfutter
- 4-poliger Motor in kompakter Bauform ohne Drehmomentverlust bei geringer Stromaufnahme
- Elektronikschalter für stufenlose Drehzahlsteuerung
- Mit leuchtstarker LED
- Drehmoment in 16 Stufen plus Bohrstufe einstellbar
- 2-Gang-Vollmetall-Planetengetriebe



<b>Lieferumfang:</b>	<b>Best-Nr.:</b>
Akku-BL1430 Li 14,4V 3.0Ah	195444-8 (2x)
Ladegerät DC18RC	195584-2
Schnellspannbohrfutter 13mm	763175-3
MAKPAC Gr.2	821550-0

**Akku-Bohrschrauber**

**BDF448RFJ**



Leerlaufdrehzahl 1. Gang	0-350 min <sup>-1</sup>
Leerlaufdrehzahl 2. Gang	0-1.800 min <sup>-1</sup>
Bohrleistung in Holz	65 mm
Bohrleistung in Stahl	13 mm
Drehmoment weich	43 Nm
Drehmoment hart	77 Nm
Bohrfutterspannweite	1,5-13 mm
Maße (LxBxH) mm	225x79x259
Gewicht	2,2 kg

**Im MAK PAC 2**

- Kraftvoller, sehr kurzer Akku-Bohrschrauber
- Aufwändiger Schutz gegen Staub und Spritzwasser
- Mit Akku-Kapazitätsanzeige
- Einhülsiges Schnellspannbohrfutter
- 2-Gang-Vollmetall-Planetengetriebe
- Drehmoment in 21 Stufen von 1 - 10 Nm einstellbar
- Rechts-/Links-Lauf
- Mit leuchtstarker LED



<b>Lieferumfang:</b>	<b>Best-Nr.:</b>
Seitengriff kpl.	126130-0
Akku-BL1430 Li 14,4V 3.0Ah	195444-8 (2x)
Ladegerät DC18RC	195584-2
Schnellspannbohrfutter 13mm	766015-4
MAKPAC Gr.2	821550-0

**Akku-Bohrschrauber 3-Gang**

**BDF441RFJ**



Leerlaufdrehzahl 1. Gang	0-300 min <sup>-1</sup>
Leerlaufdrehzahl 2. Gang	0-600 min <sup>-1</sup>
Leerlaufdrehzahl 3. Gang	0-1.700 min <sup>-1</sup>
Bohrleistung in Holz	50 mm
Bohrleistung in Stahl	13 mm
Drehmoment weich	32 Nm
Drehmoment hart	70 Nm
Bohrfutterspannweite	1,5-13 mm
Maße (LxBxH) mm	238x78x255
Gewicht	2,3 kg

**Im MAK PAC 2**

- Einhülsiges Schnellspannbohrfutter
- Rechts-/ Links-Lauf
- 3-Gang-Vollmetall-Planetengetriebe
- Mit leuchtstarker Doppel-LED
- Elektronikschalter für stufenlose Drehzahlsteuerung
- Drehmoment in 16 Stufen plus Bohrstufe einstellbar



<b>Lieferumfang:</b>	<b>Best-Nr.:</b>
Akku-BL1430 Li 14,4V 3.0Ah	195444-8 (2x)
Ladegerät DC18RC	195584-2
Schnellspannbohrfutter 13mm	763196-5
MAKPAC Gr.2	821550-0

## BHP446RFJ

## Akku-Schlagbohrschrauber

440



## Im MAKPAC 2

- Kraftvoller Akku-Schlagbohrschrauber mit sehr kurzer Bauform von nur 221 mm
- 4-poliger Motor in kompakter Bauform ohne Drehmomentverlust bei geringer Stromaufnahme
- Elektronikschalter für stufenlose Drehzahlsteuerung
- Rechts-/ Links-Lauf
- Drehmoment in 16 Stufen plus Bohrstufe einstellbar
- Handgriff mit Gummipolster
- Mit leuchtstarker LED



**Lieferumfang:**  
 Akku-BL1430 Li 14,4V 3.0Ah  
 Ladegerät DC18RC  
 Schnellspannbohrfutter 13mm  
 MAKPAC Gr.2

**Best-Nr.:**  
 195444-8 (2x)  
 195584-2  
 763175-3  
 821550-0



Leerlaufdrehzahl 1. Gang	0-400 min <sup>-1</sup>
Leerlaufdrehzahl 2. Gang	0-1.500 min <sup>-1</sup>
Leerlaufschlagzahl 1. Gang	0-6.000 min <sup>-1</sup>
Leerlaufschlagzahl 2. Gang	0-21.000 min <sup>-1</sup>
Bohrleistung in Holz	38 mm
Bohrleistung in Stahl	13 mm
Bohrleistung in Mauerwerk	13 mm
Drehmoment weich	30 Nm
Drehmoment hart	44 Nm
Bohrfutterspannweite	1,5-13 mm
Maße (LxBxH) mm	206x79x251
Gewicht	1,7 kg

## BHP448RFE

## Akku-Schlagbohrschrauber

440



## Kraftvoller und sehr handlicher Akku-Bohrschrauber mit kurzer Bauform

- Aufwändiger Schutz gegen Staub und Spritzwasser
- 2-Gang-Vollmetall-Planetengetriebe
- Mit abschaltbarem Schlagwerk
- Feinfühlig regelbare Drehzahl
- Rechts-/ Links-Lauf
- Drehmoment in 21 Stufen einstellbar
- Mit Akku-Kapazitätsanzeige
- Mit leuchtstarker LED mit Nachglimmfunktion



**Lieferumfang:**  
 Tiefenanschlag  
 Seitengriff kpl.  
 Akku-BL1430 Li 14,4V 3.0Ah  
 Ladegerät DC18RC  
 Schnellspannbohrfutter 13mm  
 Transportkoffer

**Best-Nr.:**  
 122576-8  
 126131-8  
 195444-8 (2x)  
 195584-2  
 766015-4  
 821524-1



Leerlaufdrehzahl 1. Gang	0-350 min <sup>-1</sup>
Leerlaufdrehzahl 2. Gang	0-1.800 min <sup>-1</sup>
Leerlaufschlagzahl 1. Gang	0-5.200 min <sup>-1</sup>
Leerlaufschlagzahl 2. Gang	0-27.000 min <sup>-1</sup>
Bohrleistung in Holz	76 mm
Bohrleistung in Stahl	13 mm
Bohrleistung in Mauerwerk	16 mm
Drehmoment weich	43 Nm
Drehmoment hart	77 Nm
Bohrfutterspannweite	1,5-13 mm
Maße (LxBxH) mm	225x79x259
Gewicht	2,3 kg

## BHP441RFE

## Akku-Schlagbohrschrauber

440



## 3-Gang-Vollmetall-Planetengetriebe

- Schlagwerk abschaltbar
- Feinfühlig regelbare Drehzahl
- Rechts-/ Links-Lauf
- Drehmoment in 16 Stufen einstellbar
- Mit leuchtstarker LED
- 4-poliger Motor in kompakter Bauform ohne Drehmomentverlust bei geringer Stromaufnahme



**Lieferumfang:**  
 Tiefenanschlag  
 Seitengriff kpl.  
 Transportkoffer  
 Akku-BL1430 Li 14,4V 3.0Ah  
 Ladegerät DC18RC  
 Schnellspannbohrfutter 13mm

**Best-Nr.:**  
 122576-8  
 122750-8  
 140354-4  
 195444-8 (2x)  
 195584-2  
 763196-5



Leerlaufdrehzahl 1. Gang	0-300 min <sup>-1</sup>
Leerlaufdrehzahl 2. Gang	0-600 min <sup>-1</sup>
Leerlaufdrehzahl 3. Gang	0-1.700 min <sup>-1</sup>
Leerlaufschlagzahl 1. Gang	0-4.500 min <sup>-1</sup>
Leerlaufschlagzahl 2. Gang	0-9.000 min <sup>-1</sup>
Leerlaufschlagzahl 3. Gang	0-25.500 min <sup>-1</sup>
Bohrleistung in Holz	50 mm
Bohrleistung in Stahl	13 mm
Bohrleistung in Mauerwerk	14 mm
Drehmoment weich	32 Nm
Drehmoment hart	70 Nm
Bohrfutterspannweite	1,5-13 mm
Maße (LxBxH) mm	250x78x255
Gewicht	2,4 kg

## BHR162RFJ

## Akku-Bohrhammer

430



## Im MAKPAC 3

- Bohrhammer zum Bohren und Hammerbohren
- Mit Ausrastkupplung
- Kohlebürsten von außen wechselbar
- Mit leuchtstarker LED



**Lieferumfang:**  
 Seitengriff 36  
 Akku-BL1430 Li 14,4V 3.0Ah  
 Ladegerät DC18RC  
 Tiefenanschlag  
 MAKPAC Gr.3

**Best-Nr.:**  
 158057-6  
 195444-8 (2x)  
 195584-2  
 324219-0  
 821551-8



Leerlaufdrehzahl	0-1.500 min <sup>-1</sup>
Leerlaufschlagzahl	0-5.000 min <sup>-1</sup>
Bohrleistung in Beton	16 mm
Bohrleistung in Holz	24 mm
Bohrleistung in Stahl	13 mm
Einzelschlagstärke	1,3 Joule
Passend für	SDS-PLUS
Maße (LxBxH) mm	296x79x250
Gewicht	2,4 kg

## Akku-Winkelbohrmaschine BDA340RFJ



Leerlaufdrehzahl	0-1.700 min <sup>-1</sup>
Bohrleistung in Holz	25 mm
Bohrleistung in Stahl	10 mm
Eckmaß	66 mm
Bohrfutterspannweite	1,5-10 mm
Maße (LxBxH) mm	314x79x97
Gewicht	1,7 kg

### Im MAKPAC 2

- Handliche Akku-Winkelbohrmaschine
- Nur 66 mm von Getriebekopfoberkante bis zur Bohrfutterspitze
- Elektronikschalter für stufenlose Drehzahlsteuerung
- Mit Motorbremse
- 4-poliger Motor in kompakter Bauform ohne Drehmomentverlust bei geringer Stromaufnahme
- Mit leuchtstarker LED



<b>Lieferumfang:</b>	<b>Best.-Nr.:</b>
Seitengriff 36	153489-2
Akku-BL1430 Li 14,4V 3.0Ah	195444-8 (2x)
Ladegerät DC18RC	195584-2
Bohrfutterschlüssel S10	763415-9
MAKPAC Gr.2	821550-0

## Akku-Winkelbohrmaschine BDA341RFJ

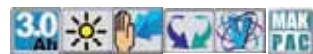

Leerlaufdrehzahl	0-1.700 min <sup>-1</sup>
Bohrleistung in Holz	25 mm
Bohrleistung in Stahl	10 mm
Eckmaß	93 mm
Bohrfutterspannweite	1,5-10 mm
Maße (LxBxH) mm	314x79x97
Gewicht	1,7 kg

### Im MAKPAC 2

- Handliche Akku-Winkelbohrmaschine
- Nur 93 mm von Getriebekopfoberkante bis zur Bohrfutterspitze
- Elektronikschalter für stufenlose Drehzahlsteuerung
- Mit Motorbremse
- Einhülsiges Schnellspannbohrfutter
- 4-poliger Motor in kompakter Bauform ohne Drehmomentverlust bei geringer Stromaufnahme
- Mit leuchtstarker LED



<b>Lieferumfang:</b>	<b>Best.-Nr.:</b>
Seitengriff 36	153489-2
Akku-BL1430 Li 14,4V 3.0Ah	195444-8 (2x)
Ladegerät DC18RC	195584-2
Schnellspannbohrfutter 10mm	766005-7
MAKPAC Gr.2	821550-0

## Akku-Schlagschrauber BTD134RFJ



Leerlaufdrehzahl	0-2.400 min <sup>-1</sup>
Leerlaufschlagzahl	0-3.200 min <sup>-1</sup>
Drehmoment hart	155 Nm
Standardschrauben	M5 - M12
Hochfeste Schrauben	M5 - M14
Werkzeugaufnahme	1/4"
Maße (LxBxH) mm	138x79x235
Gewicht	1,4 kg

### Im MAKPAC 2

- Kraftvoller Akku-Schlagschrauber mit sehr kurzer Bauform mit nur 138 mm
- Feinfühlig regelbare Drehzahl
- Robuste Konstruktion mit Staub- und Spritzwasserschutz
- Handgriff mit Gummipolster
- Mit LED
- Mit Akku-Kapazitätsanzeige



<b>Lieferumfang:</b>	<b>Best.-Nr.:</b>
Akku-BL1430 Li 14,4V 3.0Ah	195444-8 (2x)
Ladegerät DC18RC	195584-2
MAKPAC Gr.2	821550-0

## Akku-Schlagschrauber BTD136RFJ



Leerlaufdrehzahl Stufe 1	0-1.200 min <sup>-1</sup>
Leerlaufdrehzahl Stufe 2	0-2.100 min <sup>-1</sup>
Leerlaufdrehzahl Stufe 3	0-2.600 min <sup>-1</sup>
Leerlaufschlagzahl Stufe 1	0-1.100 min <sup>-1</sup>
Leerlaufschlagzahl Stufe 2	0-2.600 min <sup>-1</sup>
Leerlaufschlagzahl Stufe 3	0-3.200 min <sup>-1</sup>
Drehmoment Stufe 1	20 Nm
Drehmoment Stufe 2	50 Nm
Drehmoment Stufe 3	165 Nm
Werkzeugaufnahme	1/4"
Maße (LxBxH) mm	129x79x239
Gewicht	1,2 kg

### Im MAKPAC 2

- Akku-Schlagschrauber mit 3 Stufen
- Bürstenloser Motor für mehr Ausdauer, längere Lebensdauer und kompakteres Gehäuse
- Sehr kompakte Bauform mit nur 129 mm Gehäuselänge
- Leuchtstarke LED individuell zuschaltbar oder mit Maschinenschalter koppelbar
- Restkapazitätsanzeige des Akkus
- Aufwändiger Schutz gegen Staub und Spritzwasser



<b>Lieferumfang:</b>	<b>Best.-Nr.:</b>
Akku-BL1430 Li 14,4V 3.0Ah	195444-8 (2x)
Ladegerät DC18RC	195584-2
MAKPAC Gr.2	821550-0



## BTW250RFJ

## Akku-Schlagschrauber

440 

## Im MAKPAC 2

- 4-poliger Motor in kompakter Bauform ohne Drehmomentverlust bei geringer Stromaufnahme
- Rechts-/Links-Lauf
- Besonders handlich durch kompakte, kurze Bauform
- Mit leuchtstarker LED



**Lieferumfang:**  
 Akku-BL1430 Li 14,4V 3.0Ah  
 Ladegerät DC18RC  
 MAKPAC Gr.2

**Best.-Nr.:**  
 195444-8 (2x)  
 195584-2  
 821550-0



Leerlaufdrehzahl	0-2.100 min <sup>-1</sup>
Leerlaufschlagzahl	0-3.200 min <sup>-1</sup>
Drehmoment hart	230 Nm
Standardschrauben	M10 - M16
Hochfeste Schrauben	M10 - M14
Werkzeugaufnahme	1/2"
Maße (LxBxH) mm	165x79x234
Gewicht	1,6 kg

## BTS130RFJ

## Akku-Impulsschrauber

440 

## Im MAKPAC 2

- Elektrohydraulisches Impulsprinzip statt mechanischem Schlagwerk, dadurch geringe Geräusentwicklung
- Hydraulik mit Ölkühlung für lange durchgängige Arbeitsleistung
- Elektronisch regelbare Drehzahl
- Mit leuchtstarker LED



**Lieferumfang:**  
 Akku-BL1430 Li 14,4V 3.0Ah  
 Ladegerät DC18RC  
 MAKPAC Gr.2

**Best.-Nr.:**  
 195444-8 (2x)  
 195584-2  
 821550-0

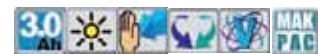

Leerlaufdrehzahl	0-2400 min <sup>-1</sup>
Leerlaufschlagzahl	0-1.400 min <sup>-1</sup>
Drehmoment hart	30 Nm
Standardschrauben	M6 - M10
Hochfeste Schrauben	M6 - M8
Werkzeugaufnahme	1/4"
Maße (LxBxH) mm	183x79x240
Gewicht	1,7 kg

## BTP130RFE

## Akku-Quadroschrauber

440 
**Akku-Schrauber mit 4 Funktionen:  
 Schlagschrauben, Schrauben, Bohren (2-Gang),  
 Schlagbohren**

- Lediglich ein leichtgängiger Schalter zur Wahl der Funktion und Geschwindigkeit im Bohrmodus
- Trotz der Funktionsvielfalt sehr kurze Bauform (186 mm)
- 16-fache Drehmenteinstellung (im Schraubmodus)
- 4-poliger Motor in kompakter Bauform ohne Drehmomentverlust bei geringer Stromaufnahme
- Mit leuchtstarker LED



**Lieferumfang:**  
 Akku-BL1430 Li 14,4V 3.0Ah  
 Ladegerät DC18RC  
 Transportkoffer

**Best.-Nr.:**  
 195444-8 (2x)  
 195584-2  
 824753-5



Leerlaufdrehzahl 1. Gang	0-700 min <sup>-1</sup>
Leerlaufdrehzahl 2. Gang	0-2.400 min <sup>-1</sup>
Leerlaufschlagzahl	0-2.400 min <sup>-1</sup>
Schraubmodus	
Leerlaufschlagzahl	0-2.400 min <sup>-1</sup>
Schlagschraubmodus	
Leerlaufschlagzahl	0-3.200 min <sup>-1</sup>
Schlagschraubmodus	
Bohrleistung in Holz	21 mm
Bohrleistung in Stahl	10 mm
Bohrleistung in Mauerwerk	8 mm
Drehmoment	10 Nm
Schlagschraubmodus	
Werkzeugaufnahme	1/4" Sechskant
Maße (LxBxH) mm	186x79x246
Gewicht	1,7 kg

## BTL060RF1J

## Akku-Winkelschlagschrauber

## Im MAKPAC 2

- Handlicher Akku-Winkel-Schlagschrauber mit geringem Eckmaß von 53 mm
- Elektronikschalter für stufenlose Drehzahlsteuerung
- Motorbremse
- Mit leuchtstarker LED



**Lieferumfang:**  
 Akku-BL1430 Li 14,4V 3.0Ah  
 Ladegerät DC18RC  
 MAKPAC Gr.2

**Best.-Nr.:**  
 195444-8  
 195584-2  
 821550-0



Leerlaufdrehzahl	0-2.000 min <sup>-1</sup>
Leerlaufschlagzahl	0-3.000 min <sup>-1</sup>
Drehmoment hart	60 Nm
Werkzeugaufnahme	1/4"
Maße (LxBxH) mm	387x78x97
Gewicht	1,7 kg

440

**Akku-Magazinschrauber**

**BFR540RFE**



Leerlaufdrehzahl	4.000 min <sup>-1</sup>
Max. Schraubendurchmesser	4 mm
Schnellbauschrauben	4,0 x 25-55 mm
Maße (LxBxH) mm	424x80x238
Gewicht	2,0 kg

**Für handelsübliche gurtmagazinierte Schrauben zum schnellen Verarbeiten von Gipskartonplatten auf Metallständerwerk**

- Geräuschlos abschaltende Kupplung
- Lange Schraubenführung verhindert das Verkanten des Gurtes
- Rechts-/ Links-Lauf
- Einstellbarer Tiefenanschlag für unterschiedliche Schraubenlängen
- Hohe Drehzahl für effektiven Arbeitsfortschritt



<b>Lieferumfang:</b>	<b>Best.-Nr.:</b>
Transportkoffer	141352-1
Akku-BL1430 Li 14,4V 3.0Ah	195444-8
Ladegerät DC18RC	195584-2
Kontaktschutzkappe	450128-8
PH Bit 2x157 5mm	P-67795

430

**Akku-Pendelhubstichsäge**

**BJV140RF1J**



Leerlaufhubzahl	0-2.600 min <sup>-1</sup>
PendelhubEinstellung	4-fach
Hubhöhe	26 mm
Max. Schnittleistung Holz 90°	135 mm
Max. Schnittleistung Metall	10 mm
Max. Gehrungswinkel	45°
Maße (LxBxH) mm	255x73x208
Gewicht	2,7 kg

**Im MAKPAC 2**

- Leichte Stichsäge mit geringer Geräuschentwicklung
- Exzellente Vibrationsdämpfung
- Mit 3-facher PendelhubEinstellung plus Neutralstellung
- Kühlluft bläst die Schnittstelle frei
- Grundplatte aus Aluminium-Druckguss beidseitig um 45° schwenkbar
- Elektronisch regelbare Hubzahl
- Werkzeugloser Sägeblattwechsel
- Mit leuchtstarker LED



<b>Lieferumfang:</b>	<b>Best.-Nr.:</b>
Spanreisschutz	192557-6
Akku-BL1430 Li 14,4V 3.0Ah	195444-8
Ladegerät DC18RC	195584-2
Gleitschuh Kunststoff	417852-6
Absaugstutzen	417853-4
MAKPAC Gr.2	821550-0

430

**Akku-Handkreissäge**

**BSS500RFJ**



Leerlaufdrehzahl	3.600 min <sup>-1</sup>
Sägeblattdurchmesser	136 mm
Bohrung	20,0 mm
Schnittleistung bei 0°	51 mm
Schnittleistung bei 45°	35 mm
Maße (LxBxH) mm	359x183x201
Gewicht	2,6 kg

**Im MAKPAC 3**

- Sehr leicht und handlich, daher perfekt für Arbeiten an Wand und Decke
- Stufenlose Winkelverstellung bis 45°
- Schnittiefenverstellung nach dem Scherenprinzip
- Mit leuchtstarker LED
- Kühlluft bläst die Schnittstelle frei



<b>Lieferumfang:</b>	<b>Best.-Nr.:</b>
Parallelschlag	164095-8
Akku-BL1430 Li 14,4V 3.0Ah	195444-8 (2x)
Ladegerät DC18RC	195584-2
Kontaktschutzkappe	450128-8
6-KT Stiftschlüssel 5mm	783203-8
MAKPAC Gr.3	821551-8
HM-Sägeb. 136x20x16Z	B-09949

**Akku-Multifunktions-Werkzeug**

**BTM40RFX4**



Leerlauf-Oszillation	6.000 -20.000 min <sup>-1</sup>
Oszillationswinkel	3,2°
Maße (LxBxH) mm	307x80x104
Gewicht	1,9 kg

**Inkl. 41-teiliger Werkzeug-Box**

- Multifunktions-Werkzeug zum Sägen, Schneiden und Schleifen
- Umfangreiches Sortiment an Einsatzwerkzeugen für ein breites Anwendungsspektrum
- Elektronisch regelbare Oszillations-Zahl
- Mit Sanftanlauf und Wiederanlaufschutz
- Mit leuchtstarker LED



<b>Lieferumfang:</b>	<b>Best.-Nr.:</b>
Transportkoffer	141562-0
Akku-BL1430 Li 14,4V 3.0Ah	195444-8
Ladegerät DC18RC	195584-2
Staubabsaugungset	195965-0
6-KT Stiftschlüssel 5mm	783233-9

## BTM40ZKX3

## Akku-Multifunktions-Werkzeug



## Inkl. 41-teiliger Werkzeug-Box

- Lieferung im Koffer, ohne Akku, ohne Ladegerät
- Multifunktions-Werkzeug zum Sägen, Schneiden und Schleifen
- Umfangreiches Sortiment an Einsatzwerkzeugen für ein breites Anwendungsspektrum
- Elektronisch regelbare Oszillations-Zahl
- Mit Sanftanlauf und Wiederanlaufschutz
- Mit leuchtstarker LED



<b>Lieferumfang:</b>	<b>Best.-Nr.:</b>
Transportkoffer	141562-0
Staubabsaugungset	195965-0
6-KT Stiftschlüssel 5mm	783233-9



Leerlauf-Oszillation	6.000 -20.000 min <sup>-1</sup>
Oszillationswinkel	3,2 °
Maße (LxBxH) mm	262x80x104
Gewicht	1,41 kg

## BPT350RFE

## Akku-Pintacker



## Handlicher Nagler unabhängig von Kompressor und Schlauch

- Zum schnellen und einfachen Befestigen von Deko-Leisten, Fußleisten und Textilien
- Unterschiedliche Nagellängen einsetzbar
- Einschaltperre verhindert unbeabsichtigtes Auslösen
- Mit leuchtstarker LED



<b>Lieferumfang:</b>	<b>Best.-Nr.:</b>
Transportkoffer	141074-3
Schutzbrille	195246-2
Akku-BL1430 Li 14,4V 3.0Ah	195444-8 (2x)
Ladegerät DC18RC	195584-2
Oberflächenschützer	419525-7
Kontaktschutzkappe	450128-8
6-KT Stiftschlüssel 3mm	783201-2



Nagellänge	0,6x18, 25, 30, 35 mm
Magazinkapazität	130 Stück
Maße (LxBxH) mm	245x79x227
Gewicht	2,2 kg

## BST220RFJ

## Akku-Tacker



## Im MAKPAC 2

- Leistungsfähiger Tacker zum schnellen und einfachen Einschlagen von Klammern
- Zur Einzel- oder Serienauslösung geeignet
- Variable Einschlagtiefe über leichtgängige Rändelschraube einstellbar
- Vom Maschinengehäuse entkoppelte, von Vibrationen unbeeinflusste Akkualterung sorgt für optimale Stromübertragung
- Magazin aus Alu mit Sichtfenster zur Kontrolle des Klammenvorrats



<b>Lieferumfang:</b>	<b>Best.-Nr.:</b>
Akku-BL1430 Li 14,4V 3.0Ah	195444-8 (2x)
Ladegerät DC18RC	195584-2
MAKPAC Gr.2	821550-0



Klammernbreite	10 mm
Klammernlänge	10, 13, 16, 19, 22 mm
Klammernstärke	0,6-1,2 mm
Magazinkapazität	98 Stück
Maße (LxBxH) mm	247x91x212
Gewicht	2,3 kg

## BVC340Z

## Akku-Staubsauger



## Im Karton, ohne Akku/Ladegerät

- Leicht transportabler Akku-Staubsauger mit 3 Liter großem Staubsaugbeutel
- Ideal zum Fremdabsaugen von Akkuwerkzeugen
- Nicht zum Absaugen von Feinstaub geeignet
- 2-stufige Saugkrasteinstellung
- Umbaubar zum Gebläse mit Gebläsedüse im Lieferumfang

<b>Lieferumfang:</b>	<b>Best.-Nr.:</b>
Staubsaugbeutel	122918-6
Absaugdüse	132025-7
Saugschlauch 28mm 2,5m	140456-6
Schultergurt	166094-6
WKZ-Muffe 38	417766-9



Unterdruck	5,2 kPa
Luftgeschwindigkeit	90 m/s
Max. Luftvolumen	3,3 m <sup>3</sup> /min m <sup>3</sup> /h
Saugkraft niedrig	15 W
Saugkraft hoch	45 W
Staubsaugbeutel	3 L
Maße (LxBxH) mm	403x195x226
Gewicht	2,1 kg
Max. Luftvolumen	3,3 m <sup>3</sup> /min



**Akku-Rasentrimmer**

**BUR141Z**

Leerlaufdrehzahl	6.000 min <sup>-1</sup>
Schneidwerkzeug	Tap&Go 1-Faden-Schneidkopf
Schnittbreite	26 cm
Maße (LxBxH) mm	1.433x267x257
Gewicht	2,5 kg

**Im Karton, ohne Akku/Ladegerät**

- Kompakter und handlicher Rasentrimmer für Haus und Garten
- Teleskopierbarer Schaft mit einem Verstellbereich von 180 mm
- Schneidkopf in 5 Stufen neigbar
- Nachführen des Mähfadens durch einfaches Drücken des Spulenkopfs gegen den Boden (Tap & Go)
- Schneidkopf um 180° drehbar zum Kanten abstechen
- Leere Fadenspule kann vom Anwender leicht wieder neu gewickelt werden



<b>Lieferumfang:</b>	<b>Best.-Nr.:</b>
Schultergurt einfach	125516-5
Schutzbrille	195246-2
1-Fadenkopf Tap&Go 1,6mm	196146-9



**Akku-Heckenschere**

**BUH521Z**



Leerlaufhubzahl	1.350 min <sup>-1</sup>
Schnittlänge	52 cm
Max. Aststärke	15 mm
Maße (LxBxH) mm	869x195x193
Gewicht	3,2 kg

**Im Karton, ohne Akku/Ladegerät**

- Leichte und handliche Akku-Heckenschere
- Beiseitig geschliffenes Messer
- Vibrationsarmer Lauf durch Gummipuffer im Motorgehäuse
- Einfach auswechselbares Schneidmesser
- Handgriff mit Gummipolster
- Rostfreies Scherblatt
- Mit Akku-Kapazitätsanzeige



<b>Lieferumfang:</b>	<b>Best.-Nr.:</b>
Scherblatt kpl. 52cm	195769-0
Aufbewahrungsbehälter 52cm	452685-2



**Akku-Grasschere**

**BUM166Z**



Leerlaufhubzahl	1.250 min <sup>-1</sup>
Schnittbreite	16 cm
Maße (LxBxH) mm	288x176x130
Gewicht	1,5 kg

**Im Karton, ohne Akku/Ladegerät**

- Leichte und handliche Akku-Grasschere
- Beidseitig geschliffenes Messer
- Mit umlaufendem Schutzbügel
- Handgriff mit Gummipolster
- Rostfreies Scherblatt
- Mit Akku-Kapazitätsanzeige
- Werkzeuglos umrüstbar zu einer Heckenschere (optionales Zubehör erforderlich)
- Griffverlängerung zum aufrechten Arbeiten optional lieferbar



<b>Lieferumfang:</b>	<b>Best.-Nr.:</b>
Rahmen	325896-1
Scherblattschutz Messerseite	452055-5



**Akku-Gebläse**

**BUB143Z**

Leerlaufdrehzahl	0-18.000 min <sup>-1</sup>
Luftgeschwindigkeit	50 m/s
Laufzeit mit 3,0 Ah	9 min
Laufzeit mit 1,5 Ah	4 min
Gewicht	1,8 kg
Max. Luftvolumen	2,6 m <sup>3</sup> /min

**Im Karton, ohne Akku/Ladegerät**

- Handliches Gebläse mit langem Blasrohr zum komfortablen Arbeiten
- Elektronik-Schalter für stufenlose Drehzahlsteuerung
- Zusätzliches 3-stufiges Stellrad für feste Drehzahlen
- Handgriff mit Gummipolster



## BCF201Z

## Akku-Lüfter

**Lieferung ohne Akku und Ladegerät als preiswerte Ergänzung zum 14,4 V und 18 V Li-Ion-Akkusystem**

- Windgeschwindigkeit bis zu 120 m/min
- Mit 2 Gebläsestufen
- Ventilator bis 45° neigbar
- Auch mit Netzteil zu betreiben (im Lieferumfang)
- Automatische Timer-Abschaltung nach 1, 2 oder 4 Stunden
- Robuste Ausführung

**Lieferumfang:**  
Steckernetzteil

**Best-Nr.:**  
TEB0000006

Ventilator-Leistungsaufnahme	26,1 W
Windgeschwindigkeit	120 m/min
Maße (LxBxH) mm	263x330x523
Gewicht	mit Akku BL1830: 2,7 kg

## BCL142Z

## Akku-Staubsauger

**Lieferung ohne Akku und Ladegerät als preiswerte Ergänzung zum 14,4 V Li-Ion-Akkusystem**

- Ideal für Polstermöbel und Treppenstufen oder den Werkstatteinsatz
- Mit 2 Saugstufen
- Wahlweise einsetzbar mit Staubbeutel aus Papier oder Textil
- Mit Akku-Kapazitätsanzeige

**Lieferumfang:**  
Bodendüse  
Papierfilter  
Fugendüse  
Verlängerungsrohr

**Best-Nr.:**  
122859-6  
194566-1  
451243-1  
451244-9

Luftfördermenge	1.000 l/min
Unterdruck	36 kPa
Saugkraft niedrig	9 W
Saugkraft hoch	25 W
Maße (LxBxH) mm	986x115x151
Gewicht	1,3 kg

## STEXBML145

## Akku-Lampe BML145

**Mit 4-fach verstellbarem Kopfteil mit Rastungen bei 0°, 45°, 90° und 110°**

- Tiefentladeschutz
- Mit großer Aufstandsfläche zum Hinstellen
- Für Li-Ion Akkus mit 14,4 V
- Lieferung ohne Akku, ohne Ladegerät



Model	BML145
Leuchtdauer	220 min
Maße (LxBxH) mm	284x96x84
Gewicht	0,7 kg

## STEXBML146

## Akku-Lampe BML146

**Lampe kann bequem am Gurt getragen werden**

- Immer Licht, genau wo man es braucht
- 6-Hochleistungs- LED
- Lieferung ohne Akku, ohne Ladegerät



Model	BML146
Leuchtdauer	3.000 min
Gewicht	0,46 kg

440 

## Akku-Bohrschrauber

DDF480RMJ



Leerlaufdrehzahl 1. Gang	0-400 min <sup>-1</sup>
Leerlaufdrehzahl 2. Gang	0-1.500 min <sup>-1</sup>
Bohrleistung in Holz	38 mm
Bohrleistung in Stahl	13 mm
Drehmoment weich	36 Nm
Drehmoment hart	54 Nm
Bohrfutterspannweite	1,5-13 mm
Maße (LxBxH) mm	185x79x260
Gewicht	1,7 kg

## Im MAKPAC 2

- Mit 4,0 Ah-Akkus
- Kompakter Akku-Bohrschrauber mit nur 185 mm Gehäuselänge
- Drehmoment in 16 Stufen plus Bohrstufe einstellbar
- Bürstenloser Motor für mehr Ausdauer, längere Lebensdauer und kompakteres Gehäuse
- 2-Gang-Vollmetall-Planetengetriebe
- Mit Akku-Kapazitätsanzeige
- Handgriff mit Gummipolster
- Mit LED



<b>Lieferumfang:</b>	<b>Best.-Nr.:</b>
Ladegerät DC18RC	195584-2
Akku-BL1840 Li 18,0V 4.0Ah	196399-0 (2x)
MAKPAC Gr.2	821550-0



## Akku-Bohrschrauber

DDF459RMJ



Leerlaufdrehzahl 1. Gang	0-400 min <sup>-1</sup>
Leerlaufdrehzahl 2. Gang	0-1.500 min <sup>-1</sup>
Bohrleistung in Holz	38 mm
Bohrleistung in Stahl	13 mm
Drehmoment weich	25 Nm
Drehmoment hart	45 Nm
Bohrfutterspannweite	1,5-13 mm
Maße (LxBxH) mm	179x78x256
Gewicht	1,7 kg

## Im MAKPAC 2

- Bürstenloser Motor für mehr Ausdauer, längere Lebensdauer und kompakteres Gehäuse
- 2-Gang-Vollmetall-Planetengetriebe
- Drehmoment in 16 Stufen einstellbar
- Mit leuchtstarker LED
- Feinfühlig regelbare Drehzahl
- Rechts-/ Links-Lauf

<b>Lieferumfang:</b>	<b>Best.-Nr.:</b>
Ladegerät DC18RC	195584-2
Akku-BL1840 Li 18,0V 4.0Ah	196399-0 (2x)
Schnellspannbohrfutter 13mm	763175-3
MAKPAC Gr.2	821550-0



## Akku-Bohrschrauber

DDF458RMJ



Leerlaufdrehzahl 1. Gang	0-400 min <sup>-1</sup>
Leerlaufdrehzahl 2. Gang	0-2.000 min <sup>-1</sup>
Bohrleistung in Holz	76 mm
Bohrleistung in Stahl	13 mm
Drehmoment weich	58 Nm
Drehmoment hart	91 Nm
Bohrfutterspannweite	1,5-13 mm
Maße (LxBxH) mm	225x79x259
Gewicht	2,3 kg

## Im MAKPAC 2

- Kraftvoller, sehr kurzer Akku-Bohrschrauber
- 2-Gang-Vollmetall-Planetengetriebe
- Feinfühlig regelbare Drehzahl
- Rechts-/ Links-Lauf
- Motorbremse
- Einhüsiges Schnellspannbohrfutter
- Drehmoment in 21 Stufen von 1 - 10 Nm einstellbar
- Aufwändiger Schutz gegen Staub und Spritzwasser
- Mit Akku-Kapazitätsanzeige
- Mit leuchtstarker Doppel-LED mit Nachglimmfunktion

<b>Lieferumfang:</b>	<b>Best.-Nr.:</b>
Seitengriff kpl.	126130-0
Ladegerät DC18RC	195584-2
Akku-BL1840 Li 18,0V 4.0Ah	196399-0 (2x)
Schnellspannbohrfutter 13mm	766015-4
MAKPAC Gr.2	821550-0



## Akku-Bohrschrauber

BDF451RFJ



Leerlaufdrehzahl 1. Gang	0-300 min <sup>-1</sup>
Leerlaufdrehzahl 2. Gang	0-600 min <sup>-1</sup>
Leerlaufdrehzahl 3. Gang	0-1.700 min <sup>-1</sup>
Bohrleistung in Holz	65 mm
Bohrleistung in Stahl	13 mm
Drehmoment weich	40 Nm
Drehmoment hart	80 Nm
Bohrfutterspannweite	1,5-13 mm
Maße (LxBxH) mm	238x78x257
Gewicht	2,4 kg

## Im MAKPAC 2

- Einhüsiges Metall-Schnellspannbohrfutter
- Rechts-/ Links-Lauf
- 3-Gang-Vollmetall-Planetengetriebe
- Mit leuchtstarker LED
- Drehmoment in 16 Stufen plus Bohrstufe einstellbar
- 4-poliger Motor in kompakter Bauform ohne Drehmomentverlust bei geringer Stromaufnahme



<b>Lieferumfang:</b>	<b>Best.-Nr.:</b>
Akku-BL1830 Li 18,0V 3.0Ah	193533-3 (2x)
Ladegerät DC18RC	195584-2
Schnellspannbohrfutter 13mm	763196-5
MAKPAC Gr.2	821550-0





**DDF451RMJ**
**Akku-Bohrschrauber**

440

**Im MAKPAC 2**

- Einhäusiges Metall-Schnellspannbohrfutter
- Rechts-/ Links-Lauf
- 3-Gang-Vollmetall-Planetengetriebe
- Mit leuchtstarker LED
- Drehmoment in 16 Stufen plus Bohrstufe einstellbar
- 4-poliger Motor in kompakter Bauform ohne Drehmomentverlust bei geringer Stromaufnahme

**Lieferumfang:**  
 Ladegerät DC18RC  
 Akku-BL1840 Li 18,0V 4.0Ah  
 Schnellspannbohrfutter 13mm  
 MAKPAC Gr.2

**Best.-Nr.:**  
 195584-2  
 196399-0 (2x)  
 763196-5  
 821550-0



Leerlaufdrehzahl 1. Gang	0-300 min <sup>-1</sup>
Leerlaufdrehzahl 2. Gang	0-600 min <sup>-1</sup>
Leerlaufdrehzahl 3. Gang	0-1.700 min <sup>-1</sup>
Bohrleistung in Holz	65 mm
Bohrleistung in Stahl	13 mm
Drehmoment weich	40 Nm
Drehmoment hart	80 Nm
Bohrfutterspannweite	1,5-13 mm
Maße (LxBxH) mm	238x78x257
Gewicht	2,4 kg

**BHP453RHJ**
**Akku-Schlagbohrschrauber**
**Im MAKPAC 2**

- Schlagwerk abschaltbar
- Elektronikschalter für stufenlose Drehzahlsteuerung
- Rechts-/Links-Lauf
- Drehmoment in 16 Stufen plus Bohrstufe einstellbar



**Lieferumfang:**  
 Akku-BL1815 Li 18,0V 1,3Ah  
 Ladegerät DC18RC  
 Schnellspannbohrfutter 13mm  
 MAKPAC Gr.2

**Best.-Nr.:**  
 195445-6 (2x)  
 195584-2  
 766004-9  
 821550-0



Leerlaufdrehzahl 1. Gang	0-400 min <sup>-1</sup>
Leerlaufdrehzahl 2. Gang	0-1.300 min <sup>-1</sup>
Leerlaufschlagzahl 1. Gang	0-6.000 min <sup>-1</sup>
Leerlaufschlagzahl 2. Gang	0-19.000 min <sup>-1</sup>
Bohrleistung in Holz	36 mm
Bohrleistung in Stahl	13 mm
Bohrleistung in Mauerwerk	13 mm
Drehmoment weich	27 Nm
Drehmoment hart	42 Nm
Bohrfutterspannweite	1-10 mm
Maße (LxBxH) mm	232x79x244
Gewicht	1,7 kg

**DHP480RMJ**
**Akku-Schlagbohrschrauber**

440

**Im MAKPAC 2**

- Mit 4,0 Ah-Akkus
- Kompakter Akku-Schlagbohrschrauber mit nur 199 mm Gehäuselänge
- Drehmoment in 16 Stufen plus Bohrstufe einstellbar
- Bürstenloser Motor für mehr Ausdauer, längere Lebensdauer und kompakteres Gehäuse
- 2-Gang-Vollmetall-Planetengetriebe
- Mit Akku-Kapazitätsanzeige
- Handgriff mit Gummipolster
- Mit LED

**Lieferumfang:**  
 Ladegerät DC18RC  
 Akku-BL1840 Li 18,0V 4.0Ah  
 MAKPAC Gr.2

**Best.-Nr.:**  
 195584-2  
 196399-0 (2x)  
 821550-0



Leerlaufdrehzahl 1. Gang	0-400 min <sup>-1</sup>
Leerlaufdrehzahl 2. Gang	0-1.550 min <sup>-1</sup>
Leerlaufschlagzahl 1. Gang	0-6.000 min <sup>-1</sup>
Leerlaufschlagzahl 2. Gang	0-23.000 min <sup>-1</sup>
Bohrleistung in Holz	38 mm
Bohrleistung in Stahl	13 mm
Bohrleistung in Mauerwerk	13 mm
Drehmoment weich	36 Nm
Drehmoment hart	54 Nm
Bohrfutterspannweite	1,5-13 mm
Maße (LxBxH) mm	199x79x260
Gewicht	1,8 kg

**DHP459RMJ**
**Akku-Schlagbohrschrauber**
**Im MAKPAC 2**

- 2-Gang-Vollmetall-Planetengetriebe
- Mit abschaltbarem Schlagwerk
- Drehmoment in 16 Stufen einstellbar
- Bürstenloser Motor für mehr Ausdauer, längere Lebensdauer und kompakteres Gehäuse
- Mit leuchtstarker LED
- Feinfühlig regelbare Drehzahl
- Rechts-/ Links-Lauf



**Lieferumfang:**  
 Ladegerät DC18RC  
 Akku-BL1840 Li 18,0V 4.0Ah  
 Schnellspannbohrfutter 13mm  
 MAKPAC Gr.2

**Best.-Nr.:**  
 195584-2  
 196399-0 (2x)  
 763175-3  
 821550-0



Leerlaufdrehzahl 1. Gang	0-400 min <sup>-1</sup>
Leerlaufdrehzahl 2. Gang	0-1.500 min <sup>-1</sup>
Leerlaufschlagzahl 1. Gang	0-6.000 min <sup>-1</sup>
Leerlaufschlagzahl 2. Gang	0-2.500 min <sup>-1</sup>
Bohrleistung in Holz	38 mm
Bohrleistung in Stahl	13 mm
Bohrleistung in Mauerwerk	13 mm
Drehmoment weich	25 Nm
Drehmoment hart	45 Nm
Bohrfutterspannweite	1,5-13 mm
Maße (LxBxH) mm	192x78x256
Gewicht	1,7 kg

**440 mm**

**Akku-Schlagbohrschrauber** **DHP458RMJ**

**Im MAK PAC 2**

- Kraftvoller und sehr handlicher Akku-Bohrschrauber mit kurzer Bauform
- Aufwändiger Schutz gegen Staub und Spritzwasser
- 2-Gang-Vollmetall-Planetengertriebe
- Mit abschaltbarem Schlagwerk
- Feinfühlig regelbare Drehzahl
- Rechts-/ Links-Lauf
- Drehmoment in 21 Stufen einstellbar
- Mit Akku-Kapazitätsanzeige
- Mit leuchtstarker LED mit Nachglimmfunktion

**Lieferumfang:**  
Tiefenanschlag  
Seitengriff kpl.  
Ladegerät DC18RC  
Akku-BL1840 Li 18,0V 4.0Ah  
Schnellspannbohrfutter 13mm  
MAKPAC Gr.2

**Best.-Nr.:**  
122576-8  
126131-8  
195584-2  
196399-0 (2x)  
766015-4  
821550-0



Leerlaufdrehzahl 1. Gang	0-400 min <sup>-1</sup>
Leerlaufdrehzahl 2. Gang	0-2.000 min <sup>-1</sup>
Leerlaufschlagzahl 1. Gang	0-6.000 min <sup>-1</sup>
Leerlaufschlagzahl 2. Gang	0-30.000 min <sup>-1</sup>
Bohrleistung in Holz	76 mm
Bohrleistung in Stahl	13 mm
Bohrleistung in Mauerwerk	16 mm
Drehmoment weich	58 Nm
Drehmoment hart	91 Nm
Bohrfutterspannweite	1,5-13 mm
Maße (LxBxH) mm	225x79x259
Gewicht	2,3 kg

**440 mm**

**Akku-Schlagbohrschrauber** **BHP451RFJ**

**Im MAK PAC 2**

- 3-Gang-Vollmetall-Planetengertriebe
- Schlagwerk abschaltbar
- Drehmoment in 16 Stufen plus Bohrstufe einstellbar
- Mit leuchtstarker LED
- Rechts-/ Links-Lauf
- 4-poliger Motor in kompakter Bauform ohne Drehmomentverlust bei geringer Stromaufnahme

**Lieferumfang:**  
Akku-BL1830 Li 18,0V 3.0Ah  
Ladegerät DC18RC  
Schnellspannbohrfutter 13mm  
MAKPAC Gr.2

**Best.-Nr.:**  
193533-3 (2x)  
195584-2  
763196-5  
821550-0



Leerlaufdrehzahl 1. Gang	0-300 min <sup>-1</sup>
Leerlaufdrehzahl 2. Gang	0-600 min <sup>-1</sup>
Leerlaufdrehzahl 3. Gang	0-1.700 min <sup>-1</sup>
Leerlaufschlagzahl 1. Gang	0-4.500 min <sup>-1</sup>
Leerlaufschlagzahl 2. Gang	0-9.000 min <sup>-1</sup>
Leerlaufschlagzahl 3. Gang	0-25.500 min <sup>-1</sup>
Bohrleistung in Holz	65 mm
Bohrleistung in Stahl	13 mm
Bohrleistung in Mauerwerk	16 mm
Drehmoment weich	40 Nm
Drehmoment hart	80 Nm
Bohrfutterspannweite	1,5-13 mm
Maße (LxBxH) mm	250x78x257
Gewicht	2,4 kg

**440 mm**

**Akku-Schlagbohrschrauber** **DHP451RMJ**

**Im MAK PAC 2**

- Mit 4,0 Ah-Akkus
- 3-Gang-Vollmetall-Planetengertriebe
- Schlagwerk abschaltbar
- Drehmoment in 16 Stufen plus Bohrstufe einstellbar
- Mit leuchtstarker LED
- Rechts-/ Links-Lauf
- 4-poliger Motor in kompakter Bauform ohne Drehmomentverlust bei geringer Stromaufnahme

**Lieferumfang:**  
Ladegerät DC18RC  
Akku-BL1840 Li 18,0V 4.0Ah  
Schnellspannbohrfutter 13mm  
MAKPAC Gr.2

**Best.-Nr.:**  
195584-2  
196399-0 (2x)  
763196-5  
821550-0



Leerlaufdrehzahl 1. Gang	0-300 min <sup>-1</sup>
Leerlaufdrehzahl 2. Gang	0-600 min <sup>-1</sup>
Leerlaufdrehzahl 3. Gang	0-1.700 min <sup>-1</sup>
Leerlaufschlagzahl 1. Gang	0-4.500 min <sup>-1</sup>
Leerlaufschlagzahl 2. Gang	0-9.000 min <sup>-1</sup>
Leerlaufschlagzahl 3. Gang	0-25.500 min <sup>-1</sup>
Bohrleistung in Holz	65 mm
Bohrleistung in Stahl	13 mm
Bohrleistung in Mauerwerk	16 mm
Drehmoment weich	40 Nm
Drehmoment hart	80 Nm
Bohrfutterspannweite	1,5-13 mm
Maße (LxBxH) mm	250x78x257
Gewicht	2,4 kg

**440 mm**

**Akku-Winkelbohrmaschine** **BDA350RFJ**

**Im MAK PAC 2**

- Nur 66 mm von Getriebekopfoberkante bis zur Bohrfutterspitze
- Elektronikschalter für stufenlose Drehzahlsteuerung
- Mit Motorbremse
- 4-poliger Motor in kompakter Bauform ohne Drehmomentverlust bei geringer Stromaufnahme
- Mit leuchtstarker LED
- Rechts-/Links-Lauf

**Lieferumfang:**  
Seitengriff 36  
Akku-BL1830 Li 18,0V 3.0Ah  
Ladegerät DC18RC  
Zahnkranzbohrfutter 10mm  
Bohrfutterschlüssel S10  
MAKPAC Gr.2

**Best.-Nr.:**  
153489-2  
193533-3 (2x)  
195584-2  
763174-5  
763415-9  
821550-0



Leerlaufdrehzahl	0-1.800 min <sup>-1</sup>
Bohrleistung in Holz	25 mm
Bohrleistung in Stahl	10 mm
Eckmaß	66 mm
Bohrfutterspannweite	1,5-10 mm
Maße (LxBxH) mm	314x79x115
Gewicht	1,8 kg



## BDA351RFJ

## Akku-Winkelbohrmaschine

440



## Im MAKPAC 2

- Handliche Akku-Winkelbohrmaschine
- Nur 93 mm von Getriebekopfoberkante bis zur Bohrfutterspitze
- Elektronikschalter für stufenlose Drehzahlsteuerung
- Mit Motorbremse
- Einhülsiges Schnellspannbohrfutter
- 4-poliger Motor in kompakter Bauform ohne Drehmomentverlust bei geringer Stromaufnahme
- Mit leuchtstarker LED
- Rechts-/Links-Lauf

<b>Lieferumfang:</b>	<b>Best.-Nr.:</b>
Seitengriff 36	153489-2
Akku-BL1830 Li 18,0V 3.0Ah	193533-3 (2x)
Ladegerät DC18RC	195584-2
Schnellspannbohrfutter 10mm	766005-7
MAKPAC Gr.2	821550-0



Leerlaufdrehzahl	0-1.800 min <sup>-1</sup>
Bohrleistung in Holz	25 mm
Bohrleistung in Stahl	10 mm
Eckmaß	93 mm
Bohrfutterspannweite	1,5-10 mm
Maße (LxBxH) mm	326x79x115
Gewicht	1,8 kg

## BHR202RFJ

## Akku-Kombihammer

441



## Im MAKPAC 3

- Kombihammer zum Bohren, Hammerbohren sowie zum Meißeln
- Mit Ausrastkupplung
- 40-fache Meißelverstellung
- Kohlebürsten von außen wechselbar
- Vom Maschinengehäuse entkoppelte, von Vibrationen unbeeinflusste Akkuhalterung sorgt für optimale Stromübertragung
- Mit leuchtstarker LED

<b>Lieferumfang:</b>	<b>Best.-Nr.:</b>
Seitengriff 36	158057-6
Akku-BL1830 Li 18,0V 3.0Ah	193533-3 (2x)
Ladegerät DC18RC	195584-2
Tiefenanschlag	324219-0
MAKPAC Gr.3	821551-8



Leerlaufdrehzahl	0-1.200 min <sup>-1</sup>
Leerlaufschlagzahl	0-4.000 min <sup>-1</sup>
Bohrleistung in Holz	26 mm
Bohrleistung in Stahl	13 mm
Bohrleistung in Beton	20 mm
Einzelschlagstärke	2,0 Joule
Passend für	SDS-PLUS
Maße (LxBxH) mm	358x84x259
Gewicht	3,5 kg

## DHR243RMJ

## Akku-Kombihammer

## Im MAKPAC 4

- Zum Bohren, Hammerbohren sowie zum Meißeln
- Mit Schnellwechsel-Bohrfutter für zylindrische Bohrer
- Bürstenloser Motor für mehr Ausdauer, längere Lebensdauer und kompakteres Gehäuse
- Mit Rutschkupplung
- 40-fache Meißelverstellung
- Mit Anschluss für Staubabsaugung DX02 Best.-Nr.: 195902-4

<b>Lieferumfang:</b>	<b>Best.-Nr.:</b>
Seitengriff 36	158057-6
Schnellwechselfutter	194079-2
Ladegerät DC18RC	195584-2
Akku-BL1840 Li 18,0V 4.0Ah	196399-0 (2x)
Tiefenanschlag	324219-0
MAKPAC Gr.4	821552-6



Leerlaufdrehzahl	0-950 min <sup>-1</sup>
Leerlaufschlagzahl	0-4.700 min <sup>-1</sup>
Bohrleistung in Holz	27 mm
Bohrleistung in Stahl	13 mm
Bohrleistung in Beton	24 mm
Einzelschlagstärke	2,0 Joule
Passend für	SDS-PLUS
Maße (LxBxH) mm	353x85x213
Gewicht	3,4 kg

## BTD129RFJ

## Akku-Schlagschrauber

## Im MAKPAC 2

- Sehr handlicher, kurzer Schlagschrauber
- Bürstenloser Motor für mehr Ausdauer, längere Lebensdauer und kompakteres Gehäuse
- Feinfühlig regelbare Drehzahl
- Mit leuchtstarker LED
- Rechts-/Links-Lauf

<b>Lieferumfang:</b>	<b>Best.-Nr.:</b>
Akku-BL1830 Li 18,0V 3.0Ah	193533-3 (2x)
Ladegerät DC18RC	195584-2
MAKPAC Gr.2	821550-0



Leerlaufdrehzahl	0-2.500 min <sup>-1</sup>
Leerlaufschlagzahl	0-3.200 min <sup>-1</sup>
Drehmoment hart	160 Nm
Standardschrauben	M5-M14
Hochfeste Schrauben	M5-M12
Werkzeugaufnahme	1/4"
Gewicht	1,5 kg



**Akku-Schlagbohrschrauber**

**DTD129RMJ**



Leerlaufdrehzahl	0-2.500 min <sup>-1</sup>
Leerlaufschlagzahl	0-3.200 min <sup>-1</sup>
Drehmoment hart	160 Nm
Standardschrauben	M5-M14
Hochfeste Schrauben	M5-M12
Werkzeugaufnahme	1/4"
Gewicht	1,5 kg

**Im MAK PAC 2**

- Sehr handlicher, kurzer Schlagschrauber
- Bürstenloser Motor für mehr Ausdauer, längere Lebensdauer und kompakteres Gehäuse
- Feinfühlig regelbare Drehzahl
- Mit leuchtstarker LED
- Rechts-/Links-Lauf



**Lieferumfang:**  
 Ladegerät DC18RC  
 Akku-BL1840 Li 18,0V 4.0Ah  
 MAK PAC Gr.2

**Best.-Nr.:**  
 195584-2  
 196399-0 (2x)  
 821550-0

**Akku-Schlagschrauber**

**BTD146RFJ**



Leerlaufdrehzahl	0-2.300 min <sup>-1</sup>
Leerlaufschlagzahl	0-3.200 min <sup>-1</sup>
Drehmoment hart	160 Nm
Standardschrauben	M5-M12
Maschinenschrauben	M5-M14
Werkzeugaufnahme	1/4"
Maße (LxBxH) mm	138x79x238
Gewicht	1,5 kg

**Im MAK PAC 2**

- Kraftvoller Akku-Schlagschrauber mit sehr kurzer Bauform von nur 138 mm
- 4-poliger Motor in kompakter Bauform ohne Drehmomentverlust bei geringer Stromaufnahme
- Robuste Konstruktion mit Schutzkappen am Gehäuse
- Mit leuchtstarker LED
- Gummiabdichtungen gegen Staub und Spritzwasser
- Mit Akku-Kapazitätsanzeige



**Lieferumfang:**  
 Akku-BL1830 Li 18,0V 3.0Ah  
 Ladegerät DC18RC  
 MAK PAC Gr.2

**Best.-Nr.:**  
 193533-3 (2x)  
 195584-2  
 821550-0

**Akku-Schlagschrauber**

**BTD147RFJ**



Leerlaufdrehzahl Stufe 1	0-1.400 min <sup>-1</sup>
Leerlaufdrehzahl Stufe 2	0-2.300 min <sup>-1</sup>
Leerlaufdrehzahl Stufe 3	0-2.800 min <sup>-1</sup>
Leerlaufschlagzahl Stufe 1	0-1.300 min <sup>-1</sup>
Leerlaufschlagzahl Stufe 2	0-2.800 min <sup>-1</sup>
Leerlaufschlagzahl Stufe 3	0-3.400 min <sup>-1</sup>
Drehmoment hart	170 Nm
Werkzeugaufnahme	1/4"
Maße (LxBxH) mm	129x79x239
Gewicht	1,3 kg

**Im MAK PAC 2**

- Akku-Schlagschrauber mit 3 Stufen
- Bürstenloser Motor für mehr Ausdauer, längere Lebensdauer und kompakteres Gehäuse
- Sehr kompakte Bauform mit nur 129 mm Gehäuselänge
- Leuchtstarke LED individuell zuschaltbar oder mit Maschinenschalter koppelbar
- Restkapazitätsanzeige des Akkus
- Aufwändiger Schutz gegen Staub und Spritzwasser



**Lieferumfang:**  
 Akku-BL1830 Li 18,0V 3.0Ah  
 Ladegerät DC18RC  
 MAK PAC Gr.2

**Best.-Nr.:**  
 193533-3 (2x)  
 195584-2  
 821550-0

**Akku-Schlagschrauber**

**BTW251RFJ**



Leerlaufdrehzahl	0-2.100 min <sup>-1</sup>
Leerlaufschlagzahl	0-3.200 min <sup>-1</sup>
Drehmoment hart	230 Nm
Standardschrauben	M10-M16
Hochfeste Schrauben	M10-M14
Werkzeugaufnahme	1/2"
Maße (LxBxH) mm	165x79x235
Gewicht	1,7 kg

**Im MAK PAC 2**

- Handliche Bauform mit nur 165 mm Länge
- 4-poliger Motor in kompakter Bauform ohne Drehmomentverlust bei geringer Stromaufnahme
- Elektronikschalter für stufenlose Drehzahlsteuerung
- Robuste Konstruktion
- Mit leuchtstarker LED
- Rechts-/Links-Lauf



**Lieferumfang:**  
 Akku-BL1830 Li 18,0V 3.0Ah  
 Ladegerät DC18RC  
 MAK PAC Gr.2

**Best.-Nr.:**  
 193533-3 (2x)  
 195584-2  
 821550-0

Li-Ion 18 V

## BTW450RFJ

## Akku-Schlagschrauber

441



## Im MAKPAC 3

- Kraftvoller Schlagschrauber mit sehr hohem Drehmoment von 440 Nm
- Kurze Bauform von nur 266 mm
- Vom Maschinengehäuse entkoppelte, von Vibrationen unbeeinflusste Akkualterung sorgt für optimale Stromübertragung
- Praktischer, großflächiger Rechts-/Linkslauf-Umschalter
- Separat zuschaltbare leuchtstarke LED



**Lieferumfang:**  
 Akku-BL1830 Li 18,0V 3.0Ah  
 Ladegerät DC18RC  
 MAKPAC Gr.3

**Best.-Nr.:**  
 193533-3 (2x)  
 195584-2  
 821551-8



Leerlaufdrehzahl	1600 min <sup>-1</sup>
Leerlaufschlagzahl	2.200 min <sup>-1</sup>
Drehmoment hart	440 Nm
Standardschrauben	M12-M22
Hochfeste Schrauben	M12-M16
Werkzeugaufnahme	1/2"
Maße (LxBxH) mm	266x82x290
Gewicht	3,4 kg

## DTL061RF1J

## Akku-Winkelschlagschrauber

## Im MAKPAC 2

- Kompatibel mit 1,5 Ah, 3,0 Ah und 4,0 Ah Akkus
- Handlicher Akku-Winkel-Schlagschrauber mit geringem Eckmaß von 53 mm
- Elektronikschalter für stufenlose Drehschlagzahlsteuerung
- Mit Motorbremse
- Mit leuchtstarker LED



**Lieferumfang:**  
 Akku-BL1830 Li 18,0V 3.0Ah  
 Ladegerät DC18RC  
 MAKPAC Gr.2

**Best.-Nr.:**  
 193533-3  
 195584-2  
 821550-0



Leerlaufdrehzahl	0-2.000 min <sup>-1</sup>
Leerlaufschlagzahl	0-3.000 min <sup>-1</sup>
Drehmoment hart	60 Nm
Hochfeste Schrauben	M4-M8
Maschinenschrauben	M4-M8
Werkzeugaufnahme	1/4"
Maße (LxBxH) mm	387x78x116
Gewicht	1,5 kg

## BTP140RFJ

## Akku-Quadroschrauber

## Im MAKPAC 2

- Akku-Schrauber mit 4 Funktionen: Schlagschrauben, Schrauben, Bohren (2-Gang), Schlagbohren
- Lediglich ein leichtgängiger Schalter zur Wahl der Funktion und Geschwindigkeit im Bohrmodus
- Trotz der Funktionsvielfalt sehr kurze Bauform (186 mm)
- 16-fache Drehmomenteinstellung (im Schraubmodus)
- 4-poliger Motor in kompakter Bauform ohne Drehmomentverlust bei geringer Stromaufnahme
- Mit leuchtstarker LED



**Lieferumfang:**  
 Akku-BL1830 Li 18,0V 3.0Ah  
 Ladegerät DC18RC  
 MAKPAC Gr.2

**Best.-Nr.:**  
 193533-3 (2x)  
 195584-2  
 821550-0



Leerlaufdrehzahl 1./2. Gang	700/2.300 min <sup>-1</sup>
Leerlaufdrehzahl	0-2.300 min <sup>-1</sup>
Schraubmodus	
Leerlaufdrehzahl	0-2.300 min <sup>-1</sup>
Schlagschraubmodus	
Leerlaufschlagzahl	0-27.600 min <sup>-1</sup>
Leerlaufschlagzahl	0-3.200 min <sup>-1</sup>
Schlagschraubmodus	
Drehmoment Schraubmodus	10 Nm
Drehmoment	145 Nm
Schlagschraubmodus	
Bohr-Ø Holz/Stahl/Stein	21/10/8 mm
Werkzeugaufnahme	1,4
Maße (LxBxH) mm	186x79x236
Gewicht	1,6 kg

## DFR550RMJ

## Akku-Magazinschrauber

440

## Im MAKPAC 3

- Zur schnellen Verarbeitung von gurtmagazinierten Schrauben
- Geräuschlos abschaltende Kupplung
- Lange Schraubenführung verhindert das Verkanten des Gurtes
- Rechts-/Links-Lauf
- Einstellbarer Tiefenanschlag für unterschiedliche Schraubenlängen
- Hohe Drehzahl für effektiven Arbeitsfortschritt



**Lieferumfang:**  
 Ladegerät DC18RC  
 Akku-BL1840 Li 18,0V 4.0Ah  
 Kontaktschutzkappe  
 MAKPAC Gr.3  
 PH Bit 2x157 5mm

**Best.-Nr.:**  
 195584-2  
 196399-0 (2x)  
 450128-8  
 821551-8  
 P-67795



Leerlaufdrehzahl	4000 min <sup>-1</sup>
Schnellbauschrauben	4,0 x 25-55 mm
Maße (LxBxH) mm	424x80x238
Gewicht	2,1 kg

440 

## Akku-Magazinschrauber

BFR750RFE



Leerlaufdrehzahl	4.000 min <sup>-1</sup>
Schnellbauschrauben	4,0 x 45-75 mm
Max. Schraubendurchmesser	4 mm
Maße (LxBxH) mm	464x80x238
Gewicht	2,1 kg

## Zur schnellen Verarbeitung von gurtmagazinierten Schrauben

- Geräuschlos abschaltende Kupplung
- Lange Schraubenführung verhindert das Verkanten des Gurtes
- Rechts-/Links-Lauf
- Einstellbarer Tiefenanschlag für unterschiedliche Schraubenlängen
- Hohe Drehzahl für effektiven Arbeitsfortschritt
- 4-poliger Motor in kompakter Bauform ohne Drehmomentverlust bei geringer Stromaufnahme



<b>Lieferumfang:</b>	<b>Best.-Nr.:</b>
Transportkoffer	141352-1
Akku-BL1830 Li 18,0V 3,0Ah	193533-3 (2x)
Ladegerät DC18RC	195584-2
PH Bit 2x177 5mm	P-67804

440 

## Akku-Schnellbauschrauber

BFS450RFE



Leerlaufdrehzahl	4.000 min <sup>-1</sup>
Schnellbauschrauben	4 mm
Maße (LxBxH) mm	258x80x193
Gewicht	1,7 kg

## Leicht einstellbarer Tiefenanschlag

- Einfacher Bit-Wechsel durch Federmechanismus
- Geräuschlos abschaltende Rutschkupplung
- Hohe Drehzahl für schnellen Arbeitsfortschritt
- Mit Gürtelclip
- Mit leuchtstarker LED
- Auch mit 1,3 Ah Akkus (BL1815) zu betreiben
- 4-poliger Motor in kompakter Bauform ohne Drehmomentverlust bei geringer Stromaufnahme



<b>Lieferumfang:</b>	<b>Best.-Nr.:</b>
Akku-BL1830 Li 18,0V 3,0Ah	193533-3 (2x)
Ladegerät DC18RC	195584-2
Transportkoffer	824756-9
Magnethalter 1/4" 60mm	P-05979
PH Bit 2x25	P-06052

440 

## Akku-Schnellbauschrauber

DFS451RFJ



Leerlaufdrehzahl	0-4.000 min <sup>-1</sup>
Schnellbauschrauben	4 mm
Maße (LxBxH) mm	281x80x241
Gewicht	1,7 kg

## Im MAKPAC 2

- Kompatibel mit 1,5 Ah, 3,0 Ah und 4,0 Ah Akkus
- Handliche Maschinenführung durch Pistolengriff
- Hohe Drehzahl für schnellen Arbeitsfortschritt
- Leicht einstellbarer Tiefenanschlag
- Einfacher Bit-Wechsel durch Federmechanismus
- Geräuschlos abschaltende Rutschkupplung
- Mit Gürtelclip
- Mit leuchtstarker LED



<b>Lieferumfang:</b>	<b>Best.-Nr.:</b>
Akku-BL1830 Li 18,0V 3,0Ah	193533-3 (2x)
Ladegerät DC18RC	195584-2
MAKPAC Gr.2	821550-0
Magnethalter 1/4" 60mm	P-05979

430 

## Akku-Knabber

BJN161RFJ



Schnitte pro Minute	1.900 min <sup>-1</sup>
Schnittleistung 200 N/mm	2,5 mm
Schnittleistung 400 N/mm	1,6 mm
Schnittleistung 600 N/mm	1,2 mm
Schnittleistung 800 N/mm	0,8 mm
kleinster Schnittradius	50 mm
Schneidspurbreite	5 mm
Eintauchdurchmesser	22 mm
Maße (LxBxH) mm	313x78x189
Gewicht	2,2 kg

## Im MAKPAC 2

- Handlicher Akku-Knabber zum Trennen von Blechtafel-, Well- und Trapezblech
- Stufenlos verstellbare Matrize um 360° drehbar mit 90° Arretierung
- Schlanke Bauform
- LED warnt vor nachlassender Akkuspannung und Überlastung
- Anti-Restart-Funktion verhindert unbeabsichtigtes Einschalten nach Akku-Wechsel
- Meß-Nut zur Überprüfung der Blechstärke



<b>Lieferumfang:</b>	<b>Best.-Nr.:</b>
Akku-BL1830 Li 18,0V 3,0Ah	193533-3 (2x)
Ladegerät DC18RC	195584-2
MAKPAC Gr.2	821550-0
Matrize	A-15051
Kerbstift	A-83951



## BJS101RFE

## Akku-Kurvenschere

430 

## Kurvenschere für einfache, saubere Schnitte mit kleinem Radius

- Doppelschneide verringert die Deformation des Werkstücks
- Auf unterschiedliche Materialstärke einstellbarer Schneidspalt zur Reduzierung von Gratbildung
- Schlankes Gehäuse für exzellente Handlichkeit
- Wiedereinschaltperre verhindert unbeabsichtigten Start nach Austausch des Akkus
- LED warnt vor nachlassender Akkuspannung und Überlastung



<b>Lieferumfang:</b>	<b>Best.-Nr.:</b>
Akku-BL1830 Li 18,0V 3.0Ah	193533-3 (2x)
Ladegerät DC18RC	195584-2
Messersatz	792536-0
Schneidmesser	792537-8
Transportkoffer	824899-7



Schnitte pro Minute	4.300 min <sup>-1</sup>
Schnittleistung 200 N/mm	2,5 mm
Schnittleistung 400 N/mm	1,0 mm
Schnittleistung 600 N/mm	0,7 mm
kleinster Schnittradius	30 mm
Maße (LxBxH) mm	364x78x118
Gewicht	2,0 kg

## BJS161RFJ

## Akku-Blechscher

430 

## Im MAKPAC 2

- Blechscher für einfache, saubere Schnitte
- Doppelschneide reduziert Deformation des Werkstücks auf ein Minimum
- Auf unterschiedliche Materialstärke einstellbarer Schneidspalt zur Reduzierung von Gratbildung
- Schlankes Gehäuse für exzellente Handlichkeit
- Wiedereinschaltperre verhindert unbeabsichtigten Start nach Austausch des Akkus
- LED warnt vor nachlassender Akkuspannung und Überlastung



<b>Lieferumfang:</b>	<b>Best.-Nr.:</b>
Akku-BL1830 Li 18,0V 3.0Ah	193533-3 (2x)
Ladegerät DC18RC	195584-2
Messersatz	792533-6
Schneidmesser	792534-4
MAKPAC Gr.2	821550-0



Schnitte pro Minute	4.300 min <sup>-1</sup>
Schnittleistung 200 N/mm	2,5 mm
Schnittleistung 400 N/mm	1,6 mm
Schnittleistung 600 N/mm	1,2 mm
kleinster Schnittradius	250 mm
Maße (LxBxH) mm	362x78x118
Gewicht	2,0 kg

## BGD800RFJ

## Akku-Geradschleifer

430 

## Im MAKPAC 2

- Sehr geringer Gehäusedurchmesser
- Abnehmbarer Kunststoffschutz über dem Spindelgehäuse dient als Zusatzgriff
- Wiedereinschaltperre verhindert unbeabsichtigten Start nach Austausch des Akkus
- Ohne Kunststoffschutz im Bohrständler einsetzbar (Spannhals 43 mm Ø)
- Runde Spannmutter reduziert das Risiko die Oberfläche zu beschädigen

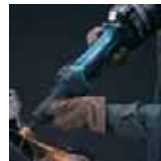

<b>Lieferumfang:</b>	<b>Best.-Nr.:</b>
Akku-BL1830 Li 18,0V 3.0Ah	193533-3 (2x)
Ladegerät DC18RC	195584-2
MAKPAC Gr.2	821550-0



Leerlaufdrehzahl	25.000 min <sup>-1</sup>
Spannzange	6 mm
Spannzange optional	3, 1/8", 1/4", 8 mm
Einsatzwerkzeug Ø max.	38 mm
Maße (LxBxH) mm	402x82x118
Gewicht	2,0 kg

## BCS550RFJ

## Akku-Metall-Handkreissäge

430 

## Im MAKPAC 3

- Sehr handliche Maschine zum Trennen von Profilen und Vollmaterial aus Metall
- Schnitttiefeverstellung nach dem Scherenprinzip
- Säge Tisch aus Edelstahl
- Mit leuchtstarker LED



<b>Lieferumfang:</b>	<b>Best.-Nr.:</b>
Schutzbrille	192219-6
Akku-BL1830 Li 18,0V 3.0Ah	193533-3 (2x)
Ladegerät DC18RC	195584-2
6-KT Stiftschlüssel 5mm	783203-8
MAKPAC Gr.3	821551-8
HM-Sägeb. 136x20x30Z	B-07319



Leerlaufdrehzahl	3.600 min <sup>-1</sup>
Sägeblattdurchmesser	136 mm
Bohrung	20 mm
Schnittleistung bei 0°	51 mm
Gewicht	2,6 kg

430

**Akku-Winkelschleifer**

**DGA452RMJ**



Leerlaufdrehzahl	11.000 min <sup>-1</sup>
Schleifscheibendurchmesser	115 mm
Bohrung	22,23 mm
Maße (LxBxH) mm	255x129x126
Gewicht	1,7 kg

**Im MAKPAC 2**

- Mit 4,0 Ah-Akkus
- Kompatibel mit 1,5 Ah, 3,0 Ah und 4,0 Ah Akkus
- Sehr handlicher Winkelschleifer mit 18 V-Antrieb
- Wiedereinschaltperre verhindert unbeabsichtigten Start nach Austausch des Akkus
- LED warnt vor nachlassender Akkuspannung und Überlastung
- Elektronischer Überlastschutz
- Kohlebürsten von außen wechselbar



Lieferumfang:	Best.-Nr.:
Schutzhaube 115mm	122886-3
Seitengriff 36	153489-2
Ladegerät DC18RC	195584-2
Akku-BL1840 Li 18,0V 4.0Ah	196399-0 (2x)
Spannflansch	224415-9
Flanschmutter	224554-5
MAKPAC Gr.2	821550-0

441

**Akku-Recipsäge**

**DJR181RM**

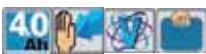

Leerlaufhubzahl	0-2.900 min <sup>-1</sup>
Hubhöhe	28 mm
Max. Schnitttiefe 90°/45°	130/- mm
Max. Schnittleistung Rohre 90°	130 mm
Max. Schnittleistung Holz 90°	255 mm
Gewicht	3,7 kg

**Effektiver Staubschutz verhindert das Eindringen von Staub und Schmutz**

- Werkzeugloser Sägeblattwechsel
- Führungsschuh in 5 Positionen arretierbar
- Sehr schneller Sägefortschritt
- 4-poliger Motor in kompakter Bauform ohne Drehmomentverlust bei geringer Stromaufnahme



Lieferumfang:	Best.-Nr.:
Transportkoffer	141354-7
Ladegerät DC18RC	195584-2
Akku-BL1840 Li 18,0V 4.0Ah	196399-0

430

**Akku-Bandsäge**

**BPB180RFE**



Bandgeschwindigkeit	84-162 m/min
Schnittleistung Profile	120x120 mm
Max. Schnittleistung Rohr	120 mm
Sägebandlänge	1.140 mm
Maße (LxBxH) mm	523x231x313
Gewicht	6,4 kg

**Ideal zum Schneiden von Rohren und Profilen**

- Sehr robust durch stabile Brückenkonstruktion mit Aluminium-Rahmen
- Durch verstellbaren Zusatzgriff immer die richtige Arbeitsposition
- Elektronisch regelbare Bandgeschwindigkeit
- Mit einstellbarem Tiefenanschlag
- Mit Überlastschutz
- Kohlebürsten von außen wechselbar



Lieferumfang:	Best.-Nr.:
Transportkoffer	141496-7
Akku-BL1830 Li 18,0V 3.0Ah	193533-3 (2x)
Ladegerät DC18RC	195584-2
Bandsägeblatt 18Z " 3Stk	792559-8

430

**Akku-Pendelhubstichsäge**

**DJV180RF1J**



Leerlaufhubzahl	0-2.600 min <sup>-1</sup>
Hubhöhe	26 mm
Max. Gehrungswinkel	45°
Max. Schnittleistung Metall	10 mm
Schnittleistung in Holz	135 mm
Max. Schnittleistung Holz 90°	135 mm
Maße (LxBxH) mm	257x73x208
Gewicht	2,8 kg

**Im MAKPAC 2**

- Kompatibel mit 1,5 Ah, 3,0 Ah und 4,0 Ah Akkus
- Leichte Stichsäge mit geringer Geräuschentwicklung
- Exzellente Vibrationsdämpfung
- Mit 3-facher PendelhubEinstellung plus Neutralstellung
- Kühlluft bläst die Schnittstelle frei
- Grundplatte aus Aluminium-Druckguss beidseitig um 45° schwenkbar
- Elektronisch regelbare Hubzahl
- Werkzeugloser Sägeblattwechsel
- Mit leuchtstarker LED



Lieferumfang:	Best.-Nr.:
Spanreisschutz	192557-6
Ladegerät DC18RC	195584-2
Akku-BL1840 Li 18,0V 4.0Ah	196399-0
Gleitschuh Kunststoff	417852-6
Absaugstutzen	417853-4
MAKPAC Gr.2	821550-0

## BSS501RFJ

## Akku-Handkreissäge

430 

## Im MAKPAC 3

- Sehr leicht und handlich, daher perfekt für Arbeiten an Wand und Decke
- Stufenlose Winkelverstellung bis 45°
- Schnitttiefenverstellung nach dem Scherenprinzip
- Mit leuchtstarker LED
- Kühlluft bläst die Schnittstelle frei



<b>Lieferumfang:</b>	<b>Best.-Nr.:</b>
Parallelanschlag	164095-8
Akku-BL1830 Li 18,0V 3.0Ah	193533-3 (2x)
Ladegerät DC18RC	195584-2
6-KT Stiftschlüssel 5mm	783203-8
MAKPAC Gr.3	821551-8
HM-Sägeb. 136x20x16Z	B-09949



Leerlaufdrehzahl	3.600 min <sup>-1</sup>
Sägeblattdurchmesser	136 mm
Bohrung	20 mm
Schnittleistung bei 0°	51 mm
Schnittleistung bei 45°	35 mm
Gewicht	2,7 kg

## DHS630RFJ

## Akku-Handkreissäge

441 

## Im MAKPAC 4

- Ideal bei Küchenmontage, bei Dacharbeiten und im Innenausbau
- Grundplatte aus Aluminium-Druckguss
- Schnitttiefe bis 66 mm
- Stufenlose Winkelverstellung von 0°-45°
- Blasvorrichtung hält die Schnittstelle sauber
- Mit leuchtstarker Doppel-LED



<b>Lieferumfang:</b>	<b>Best.-Nr.:</b>
Parallelanschlag	164095-8
Ladegerät DC18RC	195584-2
Akku-BL1840 Li 18,0V 4.0Ah	196399-0 (2x)
MAKPAC Gr.4	821552-6
HM-Sägeb. 165mm 24Z	P-05256

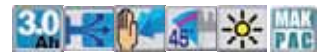

Leerlaufdrehzahl	3.100 min <sup>-1</sup>
Sägeblattdurchmesser	165 mm
Bohrung	20 mm
Schnittleistung bei 0°	66 mm
Schnittleistung bei 45°	46 mm
Gewicht	3,5 kg

## DSS610RMJ

## Akku-Handkreissäge

441 

## Im MAKPAC 3

- Stufenlose Winkeleinstellung von 0° - 50°
- Schnitttiefenverstellung nach dem Scherenprinzip
- Mit leuchtstarker LED
- Aluminium-Druckguss Säge Tisch
- Kühlluft bläst die Schnittstelle frei

<b>Lieferumfang:</b>	<b>Best.-Nr.:</b>
Parallelanschlag	164095-8
Ladegerät DC18RC	195584-2
Akku-BL1840 Li 18,0V 4.0Ah	196399-0 (2x)
Absaugstutzen	419283-5
6-KT Stiftschlüssel 5mm	783203-8
MAKPAC Gr.3	821551-8
HM-Sägeb. 165mm 24Z	P-05256



Leerlaufdrehzahl	3.700 min <sup>-1</sup>
Sägeblattdurchmesser	165 mm
Bohrung	20 mm
Schnittleistung bei 0°	57 mm
Schnittleistung bei 45°	40 mm
Schnittleistung bei 50°	36 mm
Gewicht	3,5 kg

## BLS713RFE

## Akku-Kapp- und Gehrungssäge

441 

## Doppelter Zug-Mechanismus erhöht die Schnittleistung bei kompakter Bauweise

- Sehr leichtgängiger Zug-Mechanismus durch 4-fache Lagerung mit Linearkugellagern
- Arbeitstisch nach rechts 57° und links bis 47° drehbar
- Sägekopf nach links um 45° und rechts um 5° neigbar
- Untergestell im Sonderzubehör lieferbar, Bestell-Nr. 194043-3



<b>Lieferumfang:</b>	<b>Best.-Nr.:</b>
Staubsaack	122523-9
Schraubklemme	122536-0
Akku-BL1830 Li 18,0V 3.0Ah	193533-3 (2x)
Ladegerät DC18RC	195584-2
Auflageverlängerung	322312-4
Einstellendreieck	762001-3
Steckschlüssel SW10	782223-9



Leerlaufdrehzahl	2.200 min <sup>-1</sup>
Sägeblattdurchmesser	190 mm
Bohrung	20 mm
Schnittleistung bei 0°	52x300 mm
Schnittleistung 45° Gehrung	52x202 mm
Schnittleistung 45° Neigung	25x300 mm
Schnittleistung 45°/45°	25x212 mm
Gewicht	12,7 kg



441 

**Akku-Hobel**

**BKP180RFJ**



Leerlaufdrehzahl	14.000 min <sup>-1</sup>
Hobelbreite	82 mm
Länge der Hobelsohle	285 mm
Spanabnahme stufenlos	0-2,0 mm
Maße (LxBxH) mm	333x157x160
Gewicht	3,4 kg

**Im MAKPAC 3**

- Leichte und sehr handliche Maschine
- Große V-Nut für leichtes Anfasen
- Hohe Hobelwellendrehzahl ermöglicht einwandfreies Finish
- Mit HM-Wendemessern ausgestattet
- Spantiefe präzise einstellbar durch leichtgängiges Drehrad mit Rastungen
- Mit Motorbremse



<b>Lieferumfang:</b>	<b>Best.-Nr.:</b>
Messereinstellehre	123062-2
Parallelschlag	165581-2
Akku-BL1830 Li 18,0V 3.0Ah	193533-3 (2x)
Ladegerät DC18RC	195584-2
MAKPAC Gr.3	821551-8
Wendemesser HM 82mm	A-82921

**Akku-Exzentrerschleifer**

**BBO180RFJ**



Leerlaufdrehzahl Stufe 1	7.000 min <sup>-1</sup>
Leerlaufdrehzahl Stufe 2	9.500 min <sup>-1</sup>
Leerlaufdrehzahl Stufe 3	11.000 min <sup>-1</sup>
Exzenter	1,4 mm
Schleifpapier (Klett)	125 mm
Schleifpapierbefestigung	KLETT
Schwingkreis	2,8 mm
Maße (LxBxH) mm	175x123x153
Gewicht	1,7 kg

**Im MAKPAC 2**

- Handlicher Akku-Exzentrerschleifer für exzellentes Finish
- Sehr geringe Vibrationen dank Exzenterausrichtung zur Maschinenmitte
- Staubabsaugung durch die Grundplatte oder Fremdabsaugung anschließbar
- Schleifpapierbefestigung mit Klettverschluss
- 3-stufige elektronische Drehzahleinstellung



<b>Lieferumfang:</b>	<b>Best.-Nr.:</b>
Akku-BL1830 Li 18,0V 3.0Ah	193533-3 (2x)
Ladegerät DC18RC	195584-2
MAKPAC Gr.2	821550-0

**Akku-Multifunktions-Werkzeug**

**BTM50RFX4**



Leerlauf-Oszillation	6.000-20.000 min <sup>-1</sup>
Oszillationswinkel	3,2 °
Maße (LxBxH) mm	324x80x122
Gewicht	2,0 kg

**Inkl. 41-teiliger Werkzeug-Box**

- Multifunktions-Werkzeug zum Sägen, Schneiden und Schleifen
- Umfangreiches Sortiment an Einsatzwerkzeugen für ein breites Anwendungsspektrum
- Elektronisch regelbare Oszillations-Zahl
- Mit Sanftanlauf und Wiederanlaufschutz
- Mit leuchtstarker LED



<b>Lieferumfang:</b>	<b>Best.-Nr.:</b>
Transportkoffer	141562-0
Akku-BL1830 Li 18,0V 3.0Ah	193533-3
Ladegerät DC18RC	195584-2
Staubabsaugungset	195965-0

**Akku-Multifunktions-Werkzeug**

**BTM50ZKX3**



Leerlauf-Oszillation	6.000-20.000 min <sup>-1</sup>
Oszillationswinkel	3,2 °
Maße (LxBxH) mm	262x80x122
Gewicht	1,4 kg

**Inkl. 41-teiliger Werkzeug-Box**

- Lieferung im Koffer, ohne Akku, ohne Ladegerät
- Multifunktions-Werkzeug zum Sägen, Schneiden und Schleifen
- Umfangreiches Sortiment an Einsatzwerkzeugen für ein breites Anwendungsspektrum
- Elektronisch regelbare Oszillations-Zahl
- Mit Sanftanlauf und Wiederanlaufschutz
- Mit leuchtstarker LED



<b>Lieferumfang:</b>	<b>Best.-Nr.:</b>
Transportkoffer	141562-0
Staubabsaugungset	195965-0

## BPJ180RFJ

## Akku-Nutfräse

430

**Nutfräse für alle handelsüblichen Holz-Flachdübel; auch geeignet zum Sägen von Schattenfugen an Wand und Decke**

- Sehr handlich und leicht
- 6 verschiedene Einstellungen mit Tiefen-Feineinstellschraube
- Genaue und leichtgängige Zahnstangen-Tiefeneinstellung des Winkelanschlags
- Winkelanschlagverriegelung mit nur einem Spannhebel



<b>Lieferumfang:</b>	<b>Best.-Nr.:</b>
Winkelanschlag	123149-0
Staubsaug kpl.	123150-5
Akku-BL1830 Li 18,0V 3.0Ah	193533-3 (2x)
Ladegerät DC18RC	195584-2
Vorsteckklammer	415579-2
Stirnlochschlüssel 20mm	782401-1
MAKPAC Gr.3	821551-8



Leerlaufdrehzahl	6.500 min <sup>-1</sup>
Fräser	100x4x22 mm
Schnittleistung	20 mm
Gewicht	3,0 kg

## BPT351RFJ

## Akku-Pintacker

## Im MAKPAC 2

- Handlicher Nagler unabhängig von Kompressor und Schlauch
- Zum schnellen und einfachen Befestigen von Deko-Leisten, Fußleisten und Textilien
- Unterschiedliche Nagellängen einsetzbar
- Einschaltperre verhindert unbeabsichtigtes Auslösen
- Mit leuchtstarker LED



<b>Lieferumfang:</b>	<b>Best.-Nr.:</b>
Akku-BL1830 Li 18,0V 3.0Ah	193533-3 (2x)
Schutzbrille	195246-2
Ladegerät DC18RC	195584-2
Oberflächenschützer	419525-7
MAKPAC Gr.2	821550-0



Nagellänge	18, 25, 30, 35 mm
Nageldurchmesser	-0,6 mm
Magazinkapazität	130 Stück
Maße (LxBxH) mm	249x79x227
Gewicht	2,1 kg

## BST221RFJ

## Akku-Tacker

## Im MAKPAC 2

- Leistungsfähiger Tacker zum schnellen und einfachen Einschlagen von Klammern
- Zur Einzel- oder Serienauslösung geeignet
- Variable Einschlagtiefe über leichtgängige Rändelschraube einstellbar
- Vom Maschinengehäuse entkoppelte, von Vibrationen unbeeinflusste Akkuhalterung sorgt für optimale Stromübertragung
- Magazin aus Alu mit Sichtfenster zur Kontrolle des Klammenvorrats



<b>Lieferumfang:</b>	<b>Best.-Nr.:</b>
Akku-BL1830 Li 18,0V 3.0Ah	193533-3 (2x)
Schutzbrille	195246-2
Ladegerät DC18RC	195584-2
MAKPAC Gr.2	821550-0



Klammernlänge	10, 13, 16, 19, 22 mm
Klammernbreite	10 mm
Klammernstärke	0,6-1,2 mm
Magazinkapazität	98 Stück
Maße (LxBxH) mm	251x91x212
Gewicht	2,4 kg

## BCG180RHE

## Akku-Kartuschenpistole

**Akku-Kartuschenpistole für 310 ml-Kartuschen und 600 ml Schlauchbeutel**

- Kein nachträgliches Auslaufen des Kartuscheninhalts nach Lösen des Einschalters
- 5 Drehzahlen einstellbar für unterschiedliche Materialien und Breiten der Ausgabemenge



<b>Lieferumfang:</b>	<b>Best.-Nr.:</b>
Akku-BL1815 Li 18,0V 1.3Ah	195445-6 (2x)
Ladegerät DC18RC	195584-2
Kartuschenhalter 300ml kpl.	196351-8
Beutelhalter 600ml kpl.	196352-6



Vorschub-Geschwindigkeit	0-28 mm/s
Aufnahme Kartusche	310 ml
Aufnahme Schlauchbeutel	600 ml
Max. Auspressdruck	500 kg
Maße (LxBxH) mm	538x108x281
Gewicht	2,2 kg

**Akku-Kartuschenpistole**

**BCG180Z**



Vorschub-Geschwindigkeit	0-28 mm/s
Aufnahme Kartusche	310 ml
Aufnahme Schlauchbeutel	600 ml
Max. Auspressdruck	500 kg
Maße (LxBxH) mm	538x108x219
Gewicht	1,6 kg

**Im Karton, ohne Akku/Ladegerät**

- Akku-Kartuschenpistole für 310 ml-Kartuschen und 600 ml Schlauchbeutel
- Kein nachträgliches Auslaufen des Kartuscheninhalts nach Lösen des Einschalters
- 5 Drehzahlen einstellbar für unterschiedliche Materialien und Breiten der Ausgabemenge
- Mit leuchtstarker LED



**Akku-Betonverdichter**

**BVR450RFE**



Durchmesser Vibrator	25 mm
Länge des flexibeln Gummischlauchs	1.200 mm
Maße (LxBxH) mm	1.483x93x250
Gewicht	3,5 kg

**Mobile und handliche Maschine zum Verdichten von frisch gegossenem Beton**

- Zum Schutz vor Staub und Schmutz sind Akku und Schalter gekapselt
- Ringförmiges Gehäuse erlaubt vielfältige Greifvarianten
- Handgriff mit Gummipolster



**Lieferumfang:**  
Akku-BL1830 Li 18,0V 3.0Ah  
Ladegerät DC18RC  
Transportkoffer

**Best.-Nr.:**  
193533-3 (2x)  
195584-2  
824768-2

**Akku-Lüfter**

**BCF201Z**



Ventilator-Leistungsaufnahme	26,1 W
Windgeschwindigkeit	120 m/min
Maße (LxBxH) mm	263x330x523
Gewicht	mit Akku BL1830: 2,7 kg

**Lieferung ohne Akku und Ladegerät als preiswerte Ergänzung zum 14,4 V und 18 V Li-Ion-Akkusystem**

- Windgeschwindigkeit bis zu 120 m/min
- Mit 2 Gebläsestufen
- Ventilator bis 45° neigbar
- Auch mit Netzteil zu betreiben (im Lieferumfang)
- Automatische Timer-Abschaltung nach 1, 2 oder 4 Stunden
- Robuste Ausführung



**Lieferumfang:**  
Steckernetzteil

**Best.-Nr.:**  
TEB0000006

**Akku-Staubsauger**

**DCL182Z**



Luftfördermenge	1.000 l/min
Unterdruck	40 kPa
Saugkraft hoch	30 W
Saugkraft niedrig	11 W
Maße (LxBxH) mm	1.004x115x151
Gewicht	1,3 kg

**Lieferung ohne Akku und Ladegerät als preiswerte Ergänzung zum 18 V Li-Ion-Akkusystem**

- Ideal für Polstermöbel und Treppenstufen oder den Werkstatteinsatz
- Mit 2 Saugstufen
- Wahlweise einsetzbar mit Staubbeutel aus Papier oder Textil
- Mit Akku-Kapazitätsanzeige



**Lieferumfang:**  
Bodendüse  
Papierfilter  
Fugendüse  
Verlängerungsrohr  
Halter

**Best.-Nr.:**  
122859-6  
194566-1  
451243-1  
451244-9  
451245-7



## BVC350Z

## Akku-Staubsauger

## Leicht transportabler Akku-Staubsauger mit 3 Liter großem Staubsack

- Ideal zum Fremdabsaugen von Akku-Werkzeugen
- Nicht zum Absaugen von Feinstaub geeignet
- 2-stufige Saugkräfteeinstellung
- Auch als Gebläse einsetzbar (Gebläserohr im Lieferumfang enthalten)
- Im Karton, ohne Akku/Ladegerät



<b>Lieferumfang:</b>	<b>Best.-Nr.:</b>
Staubsack kpl.	122918-6
Absaugdüse	132025-7
Saugschlauch 28mm 2,5m	140456-6
Schultergurt	166094-6
WKZ-Muffe 38	417766-9

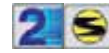

Saugkraft hoch	50 W
Saugkraft niedrig	15 W
Max. Luftvolumen	3,4 m <sup>3</sup> /min m <sup>3</sup> /h
Staubsackvolumen	3 L
Maße (LxBxH) mm	403x195x226
Gewicht	2,2 kg
Max. Luftvolumen	3,4 m <sup>3</sup> /min

## DCL500Z

## Akku-Staubsauger

## Leistungsfähiger Akku-Staubsauger mit Zyklon-Prinzip

- Lieferung ohne Akku, ohne Ladegerät
- Hocheffektiver HEPA-Filter
- Teleskopsaugrohr ermöglicht ideale Arbeitshaltung
- Mit manueller Filterabreinigung
- LED zeigt erforderliche Filterreinigung an
- Leicht mit Wasser zu reinigende Filter und Staubkappe
- Mit Akku-Kapazitätsanzeige

NEU



Unterdruck	6,6 kPa
Gewicht	3,8 kg
Luftvolumen	78 m <sup>3</sup> /h
Filterreinigungssystem	manuell
Behältervolumen Staub	0,25 l

## BUC122RFE

## Top Handle Akku-Kettensäge

## Handliche Kettensäge mit kraftvollem Motor für hohe Kettengeschwindigkeit und schnelle Schnitte

- Automatische Kettenschmierung
- Sägekettenwechsel und Einstellung der Kettenspannung werkzeuglos
- Motorbremse für Sägekettenstopp innerhalb von 0,5 Sek
- 1 Akkuladung reicht für etwa eine Öltankfüllung



Nur zugelassen für gewerbliche Anwender mit Spezialausbildung



<b>Lieferumfang:</b>	<b>Best.-Nr.:</b>
Sägeschiene 11,5cm 1,3mm 1/4"	158476-6
Akku-BL1830 Li 18,0V 3.0Ah	193533-3
Ladegerät DC18RC	195584-2
Sägekette 11,5cm 1,3mm 1/4"	572466042
Transportkoffer	824820-6
Sägekettenrundfeile 4,0mm	958003690



Kettengeschwindigkeit	300 m/min
Kettenteilung	1/4"
Schnittlänge	11,5 cm
Öltank	80 ml
Maße (LxBxH) mm	422x195x215
Gewicht	2,6 kg

## DUH523Z

## Akku-Heckenschere

## Im Karton, ohne Akku/Ladegerät

- Leichte und handliche Akku-Heckenschere
- Kompatibel mit 1,5 Ah, 3,0 Ah und 4,0 Ah Akkus
- Beiseitig geschliffenes Messer
- Vibrationsarmer Lauf durch Gummipuffer im Motorgehäuse
- Einfach auswechselbares Schneidmesser
- Handgriff mit Gummipolster
- Rostfreies Scherblatt
- Mit Akku-Kapazitätsanzeige



<b>Lieferumfang:</b>	<b>Best.-Nr.:</b>
Scherblatt kpl. 52cm	195769-0
Aufbewahrungsbehälter 52cm	452685-2



Leerlaufhubzahl	1.350 min <sup>-1</sup>
Schnittlänge	52 cm
Max. Aststärke	15 mm
Maße (LxBxH) mm	876x195x193
Gewicht	3,3 kg

**Akku-Gebläse**

**BUB183Z**



Leerlaufdrehzahl	0-18.000 min <sup>-1</sup>
Luftgeschwindigkeit	52 m/s
Max. Luftvolumen	2,6 m <sup>3</sup> /min
Laufzeit mit 3,0 Ah	11 min
Laufzeit mit 1,5 Ah	4 min
Gewicht	1,9 kg
Max. Luftvolumen	2,6 m <sup>3</sup> /min

**Im Karton, ohne Akku/Ladegerät**

- Handliches Gebläse mit langem Blasrohr zum komfortablen Arbeiten
- Elektronik-Schalter für stufenlose Drehzahlsteuerung
- Zusätzliches 3-stufiges Stellrad für feste Drehzahlen
- Handgriff mit Gummipolster



**Akku-Grasschere**

**BUM168Z**



Leerlaufhubzahl	1.250 min <sup>-1</sup>
Schnittbreite	16 cm
Maße (LxBxH) mm	291x176x130
Gewicht	1,7 kg

**Leichte und handliche Akku-Grasschere**

- Beidseitig geschliffenes Messer
- Mit umlaufendem Schutzbügel
- Handgriff mit Gummipolster
- Rostfreies Scherblatt
- Mit Akku-Kapazitätsanzeige
- Mit wenigen Handgriffen umrüstbar zu einer Strauchschere (optionales Zubehör erforderlich)
- Griffverlängerung zum aufrechten Arbeiten optional lieferbar
- Im Karton, ohne Akku/Ladegerät



<b>Lieferumfang:</b>	<b>Best.-Nr.:</b>
Rahmen	326146-7
Schnitthöhenverstellhebel	451813-6
Scherblattschutz Messerseite	452055-5



**Akku-Grasschere**

**DUM168Z**



Leerlaufhubzahl	1.250 min <sup>-1</sup>
Schnittbreite	16 cm
Maße (LxBxH) mm	291x176x130
Gewicht	1,7 kg

**Leichte und handliche Akku-Grasschere**

- Kompatibel mit 1,5 Ah, 3,0 Ah und 4,0 Ah Akkus
- Beidseitig geschliffenes Messer
- Mit umlaufendem Schutzbügel
- Handgriff mit Gummipolster
- Rostfreies Scherblatt
- Mit Akku-Kapazitätsanzeige
- Mit wenigen Handgriffen umrüstbar zu einer Strauchschere (optionales Zubehör erforderlich)
- Griffverlängerung zum aufrechten Arbeiten optional lieferbar



<b>Lieferumfang:</b>	<b>Best.-Nr.:</b>
Rahmen	326146-7
Schnitthöhenverstellhebel	451813-6
Scherblattschutz Messerseite	452055-5



**Akku-Trimmer**

**BUR181Z**

Leerlaufdrehzahl	7.800 min <sup>-1</sup>
Schneidwerkzeug	Tap&Go 1-Faden Schneidkopf
Schnittbreite	26 cm
Maße (LxBxH) mm	1.433x267x257
Gewicht	2,5 kg

**Kompakter und handlicher Rasentrimmer für Haus und Garten**

- Teleskopierbarer Schaft mit einem Verstellbereich von 180mm
- Schneidkopf in 5 Stufen neigbar
- Nachführen des Mähfadens durch einfaches Drücken des Spulenkopfs gegen den Boden (Tap & Go)
- Schneidkopf um 180° drehbar zum Kanten abstechen
- Mit Akku-Kapazitätsanzeige



<b>Lieferumfang:</b>	<b>Best.-Nr.:</b>
Schultergurt einfach	125516-5
Schutzbrille	195246-2
1-Fadenkopf Tap&Go 1,6mm	196146-9



Li-Ion 18 V

## DUR181Z

## Akku-Rasentrimmer



## Kompatibel mit 1,5 Ah, 3,0 Ah und 4,0 Ah Akkus

- Kompakter und handlicher Rasentrimmer für Haus und Garten
- Teleskopierbarer Schaft mit einem Verstellbereich von 180mm
- Schneidkopf in 5 Stufen neigbar
- Nachführen des Mähfadens durch einfaches Drücken des Spulenkopfs gegen den Boden (Tap & Go)
- Schneidkopf um 180° drehbar zum Kanten abstechen
- Mit Akku-Kapazitätsanzeige



<b>Lieferumfang:</b>	<b>Best.-Nr.:</b>
Schultergurt einfach	125516-5
Schutzbrille	195246-2
1-Fadenkopf Tap&Go 1,6mm	196146-9

Leerlaufdrehzahl	7.800 min <sup>-1</sup>
Schneidwerkzeug	Tap&Go 1-Faden Schneidkopf
Schnittbreite	26 cm
Maße (LxBxH) mm	1.433x267x257
Gewicht	2,5 kg

## DUR182LZ

## Akku-Rasentrimmer

NEU



## Kompatibel mit 1,5 Ah, 3,0 Ah und 4,0 Ah Akkus

- Lieferung ohne Akku, ohne Ladegerät
- Für große Flächen und Rasenkanten
- Für den privaten und semiprofessionellen Einsatz
- Mit Rückwärtslauf bei verstopftem Schneidbereich
- Mit Pflanzenschutzbügel
- Bürstenloser Motor für mehr Ausdauer, längere Lebensdauer und kompakteres Gehäuse
- Mit Akku-Kapazitätsanzeige
- Regelbare Drehzahl



Leerlaufdrehzahl	3.500-6.000 min <sup>-1</sup>
Schneidwerkzeug	2-Faden-Schneidkopf
Schnittbreite	30 cm
Handgriff	Rundgriff
Gewicht	3,9 kg

## DUR182LRFE

## Akku-Rasentrimmer

NEU



## Kompatibel mit 1,5 Ah, 3,0 Ah und 4,0 Ah Akkus

- Für große Flächen und Rasenkanten
- Für den privaten und semiprofessionellen Einsatz
- Mit Rückwärtslauf bei verstopftem Schneidbereich
- Mit Pflanzenschutzbügel
- Bürstenloser Motor für mehr Ausdauer, längere Lebensdauer und kompakteres Gehäuse
- Mit Akku-Kapazitätsanzeige
- Regelbare Drehzahl



Leerlaufdrehzahl	3.500-6.000 min <sup>-1</sup>
Schneidwerkzeug	2-Faden-Schneidkopf
Schnittbreite	30 cm
Handgriff	Rundgriff
Gewicht	3,9 kg



<b>Lieferumfang:</b>	<b>Best.-Nr.:</b>
Akku-BL1830 Li 18,0V 3.0Ah	193533-3 (2x)
Ladegerät DC18RC	195584-2

## DVF154RM

## Akku-Druckspritze



## Druckspritze mit geringer Geräusentwicklung

- Kompatibel mit 1,5 Ah, 3,0 Ah und 4,0 Ah Akkus
- Mit 4,0 Ah-Akkus
- Für den professionellen Einsatz in Gewächshäusern und Gärten
- Großes Tankvolumen von 15 Litern
- Großes Sprayvolumen von 108 Litern (7 Tankfüllungen)
- Wird bequem wie ein Rucksack getragen mit gepolsterten Schultergurten
- Zum manuellen Sprayen oder im Dauermodus
- Y-Düse für den Einsatz von Insektiziden, Fungiziden etc.

40 Ah

Spritzdruck	3 bar
Spritzrohrlänge	77 cm
Ausbringmenge Y-Düse	0,8 l/min
Ausbringmenge Flachstrahldüse	1,3 l/min
Ausbringmenge mit einer Akkuladung Y-Düse	108 L
Ausbringmenge mit einer Akkuladung / Flachstrahldüse	266 L
Maße (LxBxH) mm	345x235x525
Gewicht	4,1 kg



<b>Lieferumfang:</b>	<b>Best.-Nr.:</b>
Akku-BL1830 Li 18,0V 3.0Ah	193533-3
Ladegerät DC18RC	195584-2
Rohrhalterung	6909511104
Flachstrahldüse	6958028000
Doppeldüse	6958029000
Spritzrohr	6959505801



**Fahrrad mit Hilfsmotor**

**BBY180**

Abmessung fahrbereit	145x50x112 mm
Abmessung gefaltet	85x40x66 mm
Rahmenmaterial	Aluminium
Laufwerkgröße	16"
Maße (LxBxH) mm	1.450x570x910
Gewicht	20,0 kg

**Faltrad mit zuschaltbarem Akkumotor**

- Unterstützungsleistung in 4 Stufen regelbar
- Zum leichten Transport mit wenigen Handgriffen faltbar (LxBxH gefaltet: 820x450x700 mm)
- 2 Akkus mit 18 V können parallel geschaltet werden
- Akkus werden platzsparend unter dem Gepäckträger untergebracht
- Im Karton, ohne Akku/Ladegerät



**Akku-Arbeitsleuchte 18,0V**

**STEXBML184**

Model	BML184
Leuchtdauer	220 min
Gewicht	0,62 kg

**Sehr helle Leuchtstoffröhre zum optimalen Ausleuchten**

- Ideal für die flächige Ausleuchtung oder als Lampe einsetzbar
- Mit großer Aufstandsfläche zum Hinstellen
- Für Li-Ion Akkus mit 18 V
- Lieferung ohne Akku, ohne Ladegerät



**Akku-Lampe BML185**

**STEXBML185**

Model	BML185
Leuchtdauer	260 min
Gewicht	0,51 kg

**Mit 4-fach verstellbarem Kopfteil mit Rastungen bei 0°, 45°, 90° und 110°**

- Tiefentladeschutz
- Mit großer Aufstandsfläche zum Hinstellen
- Für Li-Ion Akkus mit 18 V
- Lieferung ohne Akku, ohne Ladegerät



**Akku-Lampe BML186**

**STEXBML186**

Model	BML186
Leuchtdauer	3.000 min
Gewicht	0,24 kg

**Lampe kann bequem am Gurt getragen werden**

- 6 LED
- Immer Licht, genau wo man es braucht
- Lieferung ohne Akku, ohne Ladegerät



## STEXBML800

## Akku-Lampe BML800

**Immer Licht, genau wo man es braucht**

- Lieferung ohne Akku, ohne Ladegerät



Model	BML800
Leuchtdauer	1.200 min
Gewicht	0,43 kg

## STEXBML801

## Akku-Lampe BML801

**Ultrahelle Akku-Lampe zur Ausleuchtung von schwer zugänglichen Arbeitsplätzen**

- 2-stufig mit 6 oder 12 LED
- Leuchtkopf in 7 Positionen schwenkbar und um 360° drehbar
- Lieferung ohne Akku, ohne Ladegerät



Model	BML801
Leuchtdauer	540 min
Gewicht	0,37 kg

## STEXBML802

## Akku-Lampe ML802

**Ultrahelle Akku-Lampe zur Ausleuchtung von schwer zugänglichen Arbeitsplätzen**

- 12-fach verstellbarer Lampenkopf aus Aluminium
- LED mit langer Lebensdauer (Leistungsaufnahme 3,2 W)
- Lieferung ohne Akku, ohne Ladegerät



Model	BML802
Leuchtdauer	780 min
Gewicht	0,37 kg

**Akku-Radiolampe 18,0V LED**

**BMR050**

Frequenzbereich UKW	87,5-108 MHz
Frequenzbereich MW	522-1.629 KHz
Leuchtstärke	1.600 lx
Maße (LxBxH) mm	263x75x134
Gewicht	0,95 kg

**Handliche Kombination aus Radio und Arbeitslampe**

- 6-fach verstellbarer Lampenkopf mit Rastungen bei -60°, -30°, 0°, +30°, +60°, +90°
- Großer Lautsprecher in Leuchtrichtung für optimalen Sound an der Arbeitsstelle
- 3 Sendespeicherplätze
- Für 14,4 und 18 V Akkus



**Baustellenradio 7,2 - 18 V**

**BMR102**

Stromversorgung	700 mA
Frequenzbereich UKW	87,5-108 Mhz
Frequenzbereich MW	520-1.629 KHz
Line in Buchse	3,5 mm Stereo Klinke
Maße (LxBxH) mm	257x163x431
Gewicht	4,2 kg

**Der ideale Begleiter auf der Baustelle**

- Kann mit allen Makita-Block und MAKSTAR-Akkus von 7,2 bis 18 V betrieben werden
- Zur dauerhaften Stromversorgung wird ein Netzteil mitgeliefert (dient nicht zum Laden der Akkus)
- Mit 2 Line-In Eingängen 3,5 mm Klinke
- Zum Empfang von UKW und Mittelwelle geeignet
- Sender präzise einstellbar über digitales, großflächiges Display
- Mit Weckfunktion
- Gehäuse in robuster Baustellenausführung



**Lieferumfang:**  
Steckernetzteil

**Best.-Nr.:**  
SE0000078

Baustellenradios

**Baustellenradio 7,2 - 18 V**

**BMR103B**

Stromversorgung	700 mA
Frequenzbereich UKW	87,5-108 Mhz
Frequenzbereich MW	520-1.629 KHz
Line in Buchse	3,5 mm Stereo Klinke
Maße (LxBxH) mm	257x163x431
Gewicht	4,2 kg

**Der ideale Begleiter auf der Baustelle**

- Mit Anschluß für iPhone und iPod. Nicht für Lightning-Anschluss
- Kann mit allen Makita-Block und MAKSTAR-Akkus von 7,2 -18 V betrieben werden.
- Zur dauerhaften Stromversorgung wird ein Netzteil mitgeliefert (dient nicht zum Laden der Akkus)
- Mit 2 Line-In Eingängen 3,5 mm Klinke
- Zum Empfang von UKW und Mittelwelle geeignet
- Sender präzise einstellbar über digitales, großflächiges Display



**Lieferumfang:**  
Steckernetzteil

**Best.-Nr.:**  
SE00000101

**Baustellenradio 7,2 - 18 V**

**BMR105**

Frequenzbereich DAB / DAB+	174.298 - 239.200 MHz
Frequenzbereich UKW	87,5-108 Mhz
Line in Buchse	3,5 mm Stereo Klinke
Maße (LxBxH) mm	257x163x431
Gewicht	4,0 kg

**Für den Empfang von DAB, DAB+ und FM geeignet**

- Kann mit allen Makita-Block und MAKSTAR-Akkus von 7,2 bis 18 V betrieben werden
- Zur dauerhaften Stromversorgung wird ein Netzteil mitgeliefert (dient nicht zum Laden der Akkus)
- Mit 2 Line-In Eingängen 3,5 mm Klinke
- Sender präzise einstellbar über digitales, großflächiges Display
- Gehäuse in robuster Baustellenausführung
- Mit Spritzschutz bis Schutzklasse IPX4
- Mit Mini-USB für Software-Upgrade







Das Einführungsangebot mit dem besonderen Mehrwert. 1,5 Ah Akku der jeweiligen Voltklasse gratis dazu!

**EXTRA  
AKKU** **Gratis**



**14.4v**

Li-Ion

oder

**18v**

Li-Ion



**Im MAK PAC-Systemkoffer**



**Auf den folgenden Seiten finden Sie die riesige Auswahl**



## BDF446ZJ



### Akku-Bohrschrauber

#### Im MAKPAC 2, ohne Akku/Ladegerät

- Einhäusiges Schnellspannbohrfutter
- 4-poliger Motor in kompakter Bauform ohne Drehmomentverlust bei geringer Stromaufnahme
- Elektronikschalter für stufenlose Drehzahlsteuerung
- Mit leuchtstarker LED
- Drehmoment in 16 Stufen plus Bohrstufe einstellbar
- 2-Gang-Vollmetall-Planetengetriebe



**Lieferumfang:**  
Schnellspannbohrfutter 13mm  
MAKPAC Gr.2

**Best.-Nr.:**  
763175-3  
821550-0



Leerlaufdrehzahl 1. Gang	0-400 min <sup>-1</sup>
Leerlaufdrehzahl 2. Gang	0-1.500 min <sup>-1</sup>
Bohrleistung in Holz	38 mm
Bohrleistung in Stahl	13 mm
Drehmoment weich	30 Nm
Drehmoment hart	44 Nm
Bohrfutterspannweite	1,0-13 mm
Maße (LxBxH) mm	192x79x251
Gewicht	1,2 kg

## BDF448ZJ



### Akku-Bohrschrauber

#### Im MAKPAC 2, ohne Akku/Ladegerät

- Kraftvoller, sehr kurzer Akku-Bohrschrauber
- Aufwändiger Schutz gegen Staub und Spritzwasser
- Mit Akku-Kapazitätsanzeige
- Einhäusiges Schnellspannbohrfutter
- 2-Gang-Vollmetall-Planetengetriebe
- Drehmoment in 21 Stufen von 1 - 10 Nm einstellbar
- Rechts-/Links-Lauf
- Mit leuchtstarker LED

**Lieferumfang:**  
Seitengriff kpl.  
Schnellspannbohrfutter 13mm  
MAKPAC Gr.2

**Best.-Nr.:**  
126130-0  
766015-4  
821550-0



Leerlaufdrehzahl 1. Gang	0-350 min <sup>-1</sup>
Leerlaufdrehzahl 2. Gang	0-1.800 min <sup>-1</sup>
Bohrleistung in Holz	65 mm
Bohrleistung in Stahl	13 mm
Drehmoment weich	43 Nm
Drehmoment hart	77 Nm
Bohrfutterspannweite	1,5-13 mm
Maße (LxBxH) mm	225x79x259
Gewicht	1,7 kg

## BDF441ZJ



### Akku-Bohrschrauber 3-Gang

#### Im MAKPAC 2, ohne Akku/Ladegerät

- Einhäusiges Schnellspannbohrfutter
- Rechts-/ Links-Lauf
- 3-Gang-Vollmetall-Planetengetriebe
- Mit leuchtstarker Doppel-LED
- Elektronikschalter für stufenlose Drehzahlsteuerung
- Drehmoment in 16 Stufen plus Bohrstufe einstellbar

**Lieferumfang:**  
Schnellspannbohrfutter 13mm  
MAKPAC Gr.2

**Best.-Nr.:**  
763196-5  
821550-0



Leerlaufdrehzahl 1. Gang	0-300 min <sup>-1</sup>
Leerlaufdrehzahl 2. Gang	0-600 min <sup>-1</sup>
Leerlaufdrehzahl 3. Gang	0-1.700 min <sup>-1</sup>
Bohrleistung in Holz	50 mm
Bohrleistung in Stahl	13 mm
Drehmoment weich	32 Nm
Drehmoment hart	70 Nm
Bohrfutterspannweite	1,5-13 mm
Maße (LxBxH) mm	238x78x255
Gewicht	2,3 kg

## BHP446ZJ



### Akku-Schlagbohrschrauber

#### Im MAKPAC 2, ohne Akku/Ladegerät

- Kraftvoller Akku-Schlagbohrschrauber mit sehr kurzer Bauform von nur 221 mm
- 4-poliger Motor in kompakter Bauform ohne Drehmomentverlust bei geringer Stromaufnahme
- Elektronikschalter für stufenlose Drehzahlsteuerung
- Rechts-/ Links-Lauf
- Drehmoment in 16 Stufen plus Bohrstufe einstellbar
- Handgriff mit Gummipolster
- Mit leuchtstarker LED

**Lieferumfang:**  
Schnellspannbohrfutter 13mm  
MAKPAC Gr.2

**Best.-Nr.:**  
763175-3  
821550-0



Leerlaufdrehzahl 1. Gang	0-400 min <sup>-1</sup>
Leerlaufdrehzahl 2. Gang	0-1.500 min <sup>-1</sup>
Leeraufschlagzahl 1. Gang	0-6.000 min <sup>-1</sup>
Leeraufschlagzahl 2. Gang	0-21.000 min <sup>-1</sup>
Bohrleistung in Holz	38 mm
Bohrleistung in Stahl	13 mm
Bohrleistung in Mauerwerk	13 mm
Drehmoment weich	30 Nm
Drehmoment hart	44 Nm
Bohrfutterspannweite	1,5-13 mm
Maße (LxBxH) mm	206x79x251
Gewicht	1,2 kg



440 mm

## Akku-Schlagbohrschrauber

**BHP448ZJ**

Leerlaufdrehzahl 1. Gang	0-350 min <sup>-1</sup>
Leerlaufdrehzahl 2. Gang	0-1.800 min <sup>-1</sup>
Leerlaufschlagzahl 1. Gang	0-5.200 min <sup>-1</sup>
Leerlaufschlagzahl 2. Gang	0-27.000 min <sup>-1</sup>
Bohrleistung in Holz	76 mm
Bohrleistung in Stahl	13 mm
Bohrleistung in Mauerwerk	16 mm
Drehmoment weich	43 Nm
Drehmoment hart	77 Nm
Bohrfutterspannweite	1,5-13 mm
Maße (LxBxH) mm	225x79x259
Gewicht	1,8 kg

### Im MAKPAC 2, ohne Akku/Ladegerät

- Kraftvoller und sehr handlicher Akku-Bohrschrauber mit kurzer Bauform
- Aufwändiger Schutz gegen Staub und Spritzwasser
- 2-Gang-Vollmetall-Planetengertriebe
- Mit abschaltbarem Schlagwerk
- Mit Akku-Kapazitätsanzeige
- Mit leuchtstarker LED mit Nachglimmfunktion



<b>Lieferumfang:</b>	<b>Best.-Nr.:</b>
Tiefenanschlag	122576-8
Seitengriff kpl.	126131-8
Schnellspannbohrfutter 13mm	766015-4
MAKPAC Gr.2	821550-0



440 mm

## Akku-Winkelbohrmaschine

**BDA340ZJ**

Leerlaufdrehzahl	0-1.700 min <sup>-1</sup>
Bohrleistung in Holz	25 mm
Bohrleistung in Stahl	10 mm
Eckmaß	66 mm
Bohrfutterspannweite	1,5-10 mm
Maße (LxBxH) mm	314x79x97
Gewicht	1,7 kg

### Im MAKPAC 2, ohne Akku/Ladegerät

- Handliche Akku-Winkelbohrmaschine
- Nur 66 mm von Getriebekopfoberkante bis zur Bohrfutterspitze
- Elektronikschalter für stufenlose Drehzahlsteuerung
- Mit Motorbremse
- 4-poliger Motor in kompakter Bauform ohne Drehmomentverlust bei geringer Stromaufnahme
- Mit leuchtstarker LED

<b>Lieferumfang:</b>	<b>Best.-Nr.:</b>
Seitengriff 36	153489-2
Bohrfutterschlüssel S10	763415-9
MAKPAC Gr.2	821550-0



440 mm

## Akku-Winkelbohrmaschine

**BDA341ZJ**

Leerlaufdrehzahl	0-1.700 min <sup>-1</sup>
Bohrleistung in Holz	25 mm
Bohrleistung in Stahl	10 mm
Eckmaß	93 mm
Bohrfutterspannweite	1,5-10 mm
Maße (LxBxH) mm	314x79x97
Gewicht	1,6 kg

### Im MAKPAC 2, ohne Akku/Ladegerät

- Handliche Akku-Winkelbohrmaschine
- Nur 93 mm von Getriebekopfoberkante bis zur Bohrfutterspitze
- Elektronikschalter für stufenlose Drehzahlsteuerung
- Mit Motorbremse
- Einhülsiges Schnellspannbohrfutter
- 4-poliger Motor in kompakter Bauform ohne Drehmomentverlust bei geringer Stromaufnahme
- Mit leuchtstarker LED

<b>Lieferumfang:</b>	<b>Best.-Nr.:</b>
Seitengriff 36	153489-2
Schnellspannbohrfutter 10mm	766005-7
MAKPAC Gr.2	821550-0



430 mm

## Akku-Bohrhammer

**BHR162ZJ**

Leerlaufdrehzahl	0-1.500 min <sup>-1</sup>
Leerlaufschlagzahl	0-5.000 min <sup>-1</sup>
Bohrleistung in Beton	16 mm
Bohrleistung in Holz	24 mm
Bohrleistung in Stahl	13 mm
Einzel Schlagstärke	1,3 Joule
Passend für	SDS-PLUS
Maße (LxBxH) mm	286x79x250
Gewicht	1,8 kg

### Im MAKPAC 3, ohne Akku/Ladegerät

- Bohrhammer zum Bohren und Hammerbohren
- Mit Ausrastkupplung
- Kohlebürsten von außen wechselbar
- Mit leuchtstarker LED

<b>Lieferumfang:</b>	<b>Best.-Nr.:</b>
Seitengriff 36	158057-6
Tiefenanschlag	324219-0
MAKPAC Gr.3	821551-8



## BTD134ZJ

### Akku-Schlagschrauber

440



#### Im MAKPAC 2, ohne Akku/Ladegerät

- Kraftvoller Akku-Schlagschrauber mit sehr kurzer Bauform mit nur 138 mm
- Feinfühlig regelbare Drehzahl
- Robuste Konstruktion mit Staub- und Spritzwasserschutz
- Handgriff mit Gummipolster
- Mit LED
- Mit Akku-Kapazitätsanzeige



Lieferumfang:  
MAKPAC Gr.2

Best.-Nr.:  
821550-0



Leerlaufdrehzahl	0-2.400 min <sup>-1</sup>
Leerlaufschlagzahl	0-3.200 min <sup>-1</sup>
Drehmoment hart	155 Nm
Standardschrauben	M5 - M12
Hochfeste Schrauben	M5 - M14
Werkzeugaufnahme	1/4"
Maße (LxBxH) mm	138x79x235
Gewicht	0,9 kg

## BTD136ZJ

### Akku-Schlagschrauber

#### Im MAKPAC 2, ohne Akku/Ladegerät

- Akku-Schlagschrauber mit 3 Stufen
- Bürstenloser Motor für mehr Ausdauer, längere Lebensdauer und kompakteres Gehäuse
- Sehr kompakte Bauform mit nur 129 mm Gehäuselänge
- Leuchtstarke LED individuell zuschaltbar oder mit Maschinenschalter koppelbar
- Restkapazitätsanzeige des Akkus
- Aufwändiger Schutz gegen Staub und Spritzwasser



Lieferumfang:  
MAKPAC Gr.2

Best.-Nr.:  
821550-0



Leerlaufdrehzahl Stufe 1	0-1.200 min <sup>-1</sup>
Leerlaufdrehzahl Stufe 2	0-2.100 min <sup>-1</sup>
Leerlaufdrehzahl Stufe 3	0-2.600 min <sup>-1</sup>
Leerlaufschlagzahl Stufe 1	0-1.100 min <sup>-1</sup>
Leerlaufschlagzahl Stufe 2	0-2.600 min <sup>-1</sup>
Leerlaufschlagzahl Stufe 3	0-3.200 min <sup>-1</sup>
Drehmoment Stufe 1	20 Nm
Drehmoment Stufe 2	50 Nm
Drehmoment Stufe 3	165 Nm
Werkzeugaufnahme	1/4"
Maße (LxBxH) mm	129x79x239
Gewicht	0,7 kg

## BTW250ZJ

### Akku Schlagschrauber

440



#### Im MAKPAC 2, ohne Akku/Ladegerät

- 4-poliger Motor in kompakter Bauform ohne Drehmomentverlust bei geringer Stromaufnahme
- Rechts-/Links-Lauf
- Besonders handlich durch kompakte, kurze Bauform
- Mit leuchtstarker LED

Lieferumfang:  
MAKPAC Gr.2

Best.-Nr.:  
821550-0



Leerlaufdrehzahl	0-2.200 min <sup>-1</sup>
Leerlaufschlagzahl	0-3.200 min <sup>-1</sup>
Drehmoment hart	230 Nm
Standardschrauben	M10 - M16
Hochfeste Schrauben	M10 - M14
Werkzeugaufnahme	1/2"
Maße (LxBxH) mm	165x79x234
Gewicht	1,6 kg

## BTP130ZJ

### Akku-Quadroschrauber

440



#### Im MAKPAC 2, ohne Akku/Ladegerät

- Akku-Schrauber mit 4 Funktionen: Schlagschrauben, Schrauben, Bohren (2-Gang), Schlagbohren
- Lediglich ein leichtgängiger Schalter zur Wahl der Funktion und Geschwindigkeit im Bohrmodus
- Trotz der Funktionsvielfalt sehr kurze Bauform (186 mm)
- 16-fache Drehmenteinstellung (im Schraubmodus)
- 4-poliger Motor in kompakter Bauform ohne Drehmomentverlust bei geringer Stromaufnahme
- Mit leuchtstarker LED



Lieferumfang:  
MAKPAC Gr.2

Best.-Nr.:  
821550-0



Leerlaufdrehzahl 1. Gang	0-700 min <sup>-1</sup>
Leerlaufdrehzahl 2. Gang	0-2.400 min <sup>-1</sup>
Leerlaufdrehzahl	0-2.400 min <sup>-1</sup>
Schraubmodus	
Leerlaufdrehzahl	0-2.400 min <sup>-1</sup>
Schlagschraubmodus	
Leerlaufschlagzahl	0-3.200 min <sup>-1</sup>
Schlagschraubmodus	
Bohrleistung in Holz	21 mm
Bohrleistung in Stahl	10 mm
Bohrleistung in Mauerwerk	8 mm
Drehmoment	10 Nm
Schlagschraubmodus	
Werkzeugaufnahme	1/4" Sechskant
Maße (LxBxH) mm	186x79x246
Gewicht	1,21 kg

## Akku-Magazinschrauber

**BFR540ZJ**

Leerlaufdrehzahl	4.000 min <sup>-1</sup>
Max. Schraubendurchmesser	4 mm
Schnellbauschrauben	4,0 x 25-55 mm
Maße (LxBxH) mm	424x80x238
Gewicht	1,5 kg

### Im MAKPAC 2, ohne Akku/Ladegerät

- Für handelsübliche gurtmagazinierte Schrauben zum schnellen Verarbeiten von Gipskartonplatten auf Metallständerwerk
- Geräuschlos abschaltende Kupplung
- Lange Schraubenführung verhindert das Verkanten des Gurtes
- Rechts-/ Links-Lauf
- Einstellbarer Tiefenanschlag für unterschiedliche Schraubenlängen
- Hohe Drehzahl für effektiven Arbeitsfortschritt



**Lieferumfang:**  
 Kontaktschutzkappe  
 MAKPAC Gr.2  
 PH Bit 2x157 5mm

**Best.-Nr.:**  
 450128-8  
 821550-0  
 P-67795



430

## Akku-Pendelhubstichsäge

**BJV140ZJ**

Leerlaufhubzahl	0-2.600 min <sup>-1</sup>
Pendelhubeinstellung	4-fach
Hubhöhe	26 mm
Max. Schnittleistung Holz 90°	135 mm
Max. Schnittleistung Metall	10 mm
Max. Gehrungswinkel	45°
Maße (LxBxH) mm	255x73x208
Gewicht	2,7 kg

### Im MAKPAC 2, ohne Akku/Ladegerät

- Leichte Stichsäge mit geringer Geräuscentwicklung
- Exzellente Vibrationsdämpfung
- Mit 3-facher Pendelhubeinstellung plus Neutralstellung
- Kühlluft bläst die Schnittstelle frei
- Grundplatte aus Aluminium-Druckguss beidseitig um 45° schwenkbar
- Elektronisch regelbare Hubzahl
- Werkzeugloser Sägeblattwechsel
- Mit leuchtstarker LED

**Lieferumfang:**  
 Spanreißschutz  
 Gleitschuh Kunststoff  
 Absaugstutzen  
 MAKPAC Gr.2

**Best.-Nr.:**  
 415524-7  
 417852-6  
 417853-4  
 821550-0



430

## Akku-Handkreissäge

**BSS500ZJ**

Leerlaufdrehzahl	3.600 min <sup>-1</sup>
Sägeblattdurchmesser	136 mm
Bohrung	20,0 mm
Schnittleistung bei 0°	51 mm
Schnittleistung bei 45°	35 mm
Maße (LxBxH) mm	359x183x201
Gewicht	2,6 kg

### Im MAKPAC 3, ohne Akku/Ladegerät

- Sehr leicht und handlich, daher perfekt für Arbeiten an Wand und Decke
- Stufenlose Winkelverstellung bis 45°
- Schnittiefenverstellung nach dem Scherenprinzip
- Mit leuchtstarker LED
- Kühlluft bläst die Schnittstelle frei

**Lieferumfang:**  
 Parallelschlag  
 MAKPAC Gr.3  
 HM-Sägeb. 136x20x16Z

**Best.-Nr.:**  
 164095-8  
 821551-8  
 B-10643



## Akku-Tacker

**BST220ZJ**

Klammernbreite	10 mm
Klammernlänge	10, 13, 16, 19, 22 mm
Klammernstärke	0,6-1,2 mm
Magazinkapazität	98 Stück
Maße (LxBxH) mm	185x91x212
Gewicht	1,8 kg

### Im MAKPAC 2, ohne Akku/Ladegerät

- Leistungsfähiger Tacker zum schnellen und einfachen Einschlagen von Klammern
- Zur Einzel- oder Serienauslösung geeignet
- Variable Einschlagtiefe über leichtgängige Rändelschraube einstellbar
- Vom Maschinengehäuse entkoppelte, von Vibrationen unbeeinflusste Akkualterung sorgt für optimale Stromübertragung
- Magazin aus Alu mit Sichtfenster zur Kontrolle des Klammervorrats

**Lieferumfang:**  
 MAKPAC Gr.2

**Best.-Nr.:**  
 821550-0





## DDF459ZJ



### Akku-Bohrschrauber

#### Im MAKPAC 2, ohne Akku/Ladegerät

- Kompatibel mit 1,5 Ah, 3,0 Ah und 4,0 Ah Akkus
- Bürstenloser Motor für mehr Ausdauer, längere Lebensdauer und kompakteres Gehäuse
- 2-Gang-Vollmetall-Planetengetriebe
- Drehmoment in 16 Stufen einstellbar
- Feinfühlig regelbare Drehzahl
- Mit leuchtstarker LED
- Rechts-/ Links-Lauf

**Lieferumfang:**  
Schnellspannbohrfutter 13mm  
MAKPAC Gr.2

**Best.-Nr.:**  
763175-3  
821550-0



Leerlaufdrehzahl 1. Gang	0-400 min <sup>-1</sup>
Leerlaufdrehzahl 2. Gang	0-1.500 min <sup>-1</sup>
Bohrleistung in Holz	38 mm
Bohrleistung in Stahl	13 mm
Drehmoment weich	25 Nm
Drehmoment hart	45 Nm
Bohrfutterspannweite	1,5-13 mm
Maße (LxBxH) mm	179x78x256
Gewicht	1,1 kg

## BDF458ZJ



### Akku-Bohrschrauber

#### Im MAKPAC 2, ohne Akku/Ladegerät

- Kraftvoller, sehr kurzer Akku-Bohrschrauber
- 2-Gang-Vollmetall-Planetengetriebe
- Feinfühlig regelbare Drehzahl
- Mit Akku-Kapazitätsanzeige
- Einhülsiges Schnellspannbohrfutter
- Aufwändiger Schutz gegen Staub und Spritzwasser
- Motorbremse
- Drehmoment in 21 Stufen von 1 - 10 Nm einstellbar
- Rechts-/ Links-Lauf
- Mit leuchtstarker Doppel-LED mit Nachglimmfunktion

**Lieferumfang:**  
Seitengriff kpl.  
Schnellspannbohrfutter 13mm  
MAKPAC Gr.2

**Best.-Nr.:**  
126130-0  
766015-4  
821550-0



Leerlaufdrehzahl 1. Gang	0-400 min <sup>-1</sup>
Leerlaufdrehzahl 2. Gang	0-2.000 min <sup>-1</sup>
Bohrleistung in Holz	76 mm
Bohrleistung in Stahl	13 mm
Drehmoment weich	58 Nm
Drehmoment hart	91 Nm
Bohrfutterspannweite	1,5-13 mm
Maße (LxBxH) mm	225x79x259
Gewicht	1,7 kg

## DHP458ZJ



### Akku-Schlagbohrschrauber

#### Kompatibel mit 1,5 Ah, 3,0 Ah und 4,0 Ah Akkus

- Im MAKPAC 2, ohne Akku/Ladegerät
- Tiefenanschlag und sehr handlicher Akku-Bohrschrauber mit kurzer Bauform
- Aufwändiger Schutz gegen Staub und Spritzwasser
- 2-Gang-Vollmetall-Planetengetriebe
- Mit abschaltbarem Schlagwerk
- Feinfühlig regelbare Drehzahl
- Rechts-/ Links-Lauf
- Drehmoment in 21 Stufen einstellbar
- Mit Akku-Kapazitätsanzeige

**Lieferumfang:**  
Tiefenanschlag  
Seitengriff kpl.  
Schnellspannbohrfutter 13mm  
MAKPAC Gr.2

**Best.-Nr.:**  
122576-8  
126131-8  
766015-4  
821550-0



Leerlaufdrehzahl 1. Gang	0-400 min <sup>-1</sup>
Leerlaufdrehzahl 2. Gang	0-2.000 min <sup>-1</sup>
Leerlaufschlagzahl 1. Gang	0-6.000 min <sup>-1</sup>
Leerlaufschlagzahl 2. Gang	0-30.000 min <sup>-1</sup>
Bohrleistung in Holz	76 mm
Bohrleistung in Stahl	13 mm
Bohrleistung in Mauerwerk	16 mm
Drehmoment weich	58 Nm
Drehmoment hart	91 Nm
Bohrfutterspannweite	1,5-13 mm
Maße (LxBxH) mm	225x79x259
Gewicht	2,7 kg

## DHP459ZJ



### Akku-Schlagbohrschrauber

#### Im MAKPAC 2, ohne Akku/Ladegerät

- Kompatibel mit 1,5 Ah, 3,0 Ah und 4,0 Ah Akkus
- 2-Gang-Vollmetall-Planetengetriebe
- Mit abschaltbarem Schlagwerk
- Drehmoment in 16 Stufen einstellbar
- Bürstenloser Motor für mehr Ausdauer, längere Lebensdauer und kompakteres Gehäuse
- Mit leuchtstarker LED

**Lieferumfang:**  
Schnellspannbohrfutter 13mm  
MAKPAC Gr.2

**Best.-Nr.:**  
763175-3  
821550-0



Leerlaufdrehzahl 1. Gang	0-400 min <sup>-1</sup>
Leerlaufdrehzahl 2. Gang	0-1.500 min <sup>-1</sup>
Leerlaufschlagzahl 1. Gang	0-6.000 min <sup>-1</sup>
Leerlaufschlagzahl 2. Gang	0-2.500 min <sup>-1</sup>
Bohrleistung in Holz	38 mm
Bohrleistung in Stahl	13 mm
Bohrleistung in Mauerwerk	13 mm
Drehmoment weich	25 Nm
Drehmoment hart	45 Nm
Bohrfutterspannweite	1,5-13 mm
Maße (LxBxH) mm	192x78x256
Gewicht	1,1 kg



440 mm

## Akku-Schlagbohrschrauber

**DHP451ZJ**

Leerlaufdrehzahl 1. Gang	0-300 min <sup>-1</sup>
Leerlaufdrehzahl 2. Gang	0-600 min <sup>-1</sup>
Leerlaufdrehzahl 3. Gang	0-1.700 min <sup>-1</sup>
Leerlaufschlagzahl 1. Gang	0-4.500 min <sup>-1</sup>
Leerlaufschlagzahl 2. Gang	0-9.000 min <sup>-1</sup>
Leerlaufschlagzahl 3. Gang	0-25.500 min <sup>-1</sup>
Bohrleistung in Holz	65 mm
Bohrleistung in Stahl	13 mm
Bohrleistung in Mauerwerk	16 mm
Drehmoment weich	40 Nm
Drehmoment hart	80 Nm
Bohrfutterspannweite	1,5-13 mm
Maße (LxBxH) mm	250x78x257
Gewicht	2,2 kg

### Im MAKPAC 2, ohne Akku/Ladegerät

- Kompatibel mit 1,5 Ah, 3,0 Ah und 4,0 Ah Akkus
- 3-Gang-Vollmetall-Planetengertriebe
- Schlagwerk abschaltbar
- Drehmoment in 16 Stufen plus Bohrstufe einstellbar
- Mit leuchtstarker LED
- Rechts-/ Links-Lauf
- 4-poliger Motor in kompakter Bauform ohne Drehmomentverlust bei geringer Stromaufnahme



**Lieferumfang:**  
Schnellspannbohrfutter 13mm  
MAKPAC Gr.2

**Best.-Nr.:**  
763196-5  
821550-0



440 mm

## Akku-Winkelbohrmaschine

**BDA350ZJ**

Leerlaufdrehzahl	0-1.800 min <sup>-1</sup>
Bohrleistung in Holz	25 mm
Bohrleistung in Stahl	10 mm
Eckmaß	66 mm
Bohrfutterspannweite	1,5-10 mm
Maße (LxBxH) mm	314x79x115
Gewicht	1,8 kg

### Im MAKPAC 2, ohne Akku/Ladegerät

- Handliche Akku-Winkelbohrmaschine
- Nur 66 mm von Getriebekopfoberkante bis zur Bohrfutterspitze
- Elektronikschalter für stufenlose Drehzahlsteuerung
- Mit Motorbremse
- Mit leuchtstarker LED
- Rechts-/Links-Lauf



**Lieferumfang:**  
Seitengriff 36  
Zahnkranzbohrfutter 10mm  
Bohrfutterschlüssel S10  
MAKPAC Gr.2

**Best.-Nr.:**  
153489-2  
763174-5  
763415-9  
821550-0

440 mm

## Akku-Winkelbohrmaschine

**BDA351ZJ**

Leerlaufdrehzahl	0-1.800 min <sup>-1</sup>
Bohrleistung in Holz	25 mm
Bohrleistung in Stahl	10 mm
Eckmaß	93 mm
Bohrfutterspannweite	1,5-10 mm
Maße (LxBxH) mm	326x79x115
Gewicht	1,8 kg

### Im MAKPAC 2, ohne Akku/Ladegerät

- Handliche Akku-Winkelbohrmaschine
- Nur 93 mm von Getriebekopfoberkante bis zur Bohrfutterspitze
- Elektronikschalter für stufenlose Drehzahlsteuerung
- Mit Motorbremse
- Einhülsiges Schnellspannbohrfutter
- Mit leuchtstarker LED
- Rechts-/Links-Lauf



**Lieferumfang:**  
Seitengriff 36  
Schnellspannbohrfutter 10mm  
MAKPAC Gr.2

**Best.-Nr.:**  
153489-2  
766005-7  
821550-0

441 mm

## Akku-Kombihammer

**BHR202ZJ**

Leerlaufdrehzahl	0-1.200 min <sup>-1</sup>
Leerlaufschlagzahl	0-4.000 min <sup>-1</sup>
Bohrleistung in Holz	26 mm
Bohrleistung in Stahl	13 mm
Bohrleistung in Beton	20 mm
Einzelschlagstärke	2,0 Joule
Passend für	SDS-PLUS
Maße (LxBxH) mm	358x84x259
Gewicht	3,5 kg

### Im MAKPAC 3, ohne Akku/Ladegerät

- Kombihammer zum Bohren, Hammerbohren sowie zum Meißeln
- Mit Ausrastkupplung
- 40-fache Meißelverstellung
- Kohlebürsten von außen wechselbar
- Vom Maschinengehäuse entkoppelte, von Vibrationen unbeeinflusste Akkualterung sorgt für optimale Stromübertragung
- Mit leuchtstarker LED



**Lieferumfang:**  
Seitengriff 36  
Tiefenschlag  
MAKPAC Gr.3

**Best.-Nr.:**  
158057-6  
324219-0  
821551-8



## DHR243ZJ

### Akku-Kombihammer

#### Im MAKPAC 4, ohne Akku/Ladegerät

- Zum Bohren, Hammerbohren sowie zum Meißeln
- Kompatibel mit 1,5 Ah, 3,0 Ah und 4,0 Ah Akkus
- Mit Schnellwechsel-Bohrfutter für zylindrische Bohrer
- Bürstenloser Motor für mehr Ausdauer, längere Lebensdauer und kompakteres Gehäuse
- Mit Rutschkupplung
- 40-fache Meißelverstellung
- Mit Anschluss für Staubabsaugung DX02 Best.-Nr.: 195902-4



<b>Lieferumfang:</b>	<b>Best.-Nr.:</b>
Seitengriff 36	158057-6
Schnellwechselfutter	194079-2
Tiefenanschlag	324219-0
MAKPAC Gr.4	821552-6



Leerlaufdrehzahl	0-950 min <sup>-1</sup>
Leerlaufschlagzahl	0-4.700 min <sup>-1</sup>
Bohrleistung in Holz	27 mm
Bohrleistung in Stahl	13 mm
Bohrleistung in Beton	24 mm
Einzelschlagstärke	2,0 Joule
Passend für	SDS-PLUS
Maße (LxBxH) mm	353x85x213
Gewicht	2,8 kg

## DTD129ZJ

### Akku-Schlagschrauber

#### Im MAKPAC 2, ohne Akku/Ladegerät

- Kompatibel mit 1,5 Ah, 3,0 Ah und 4,0 Ah Akkus
- Sehr handlicher, kurzer Schlagschrauber
- Bürstenloser Motor für mehr Ausdauer, längere Lebensdauer und kompakteres Gehäuse
- Feinfühlig regelbare Drehzahl
- Rechts-/Links-Lauf
- Mit leuchtstarker LED



<b>Lieferumfang:</b>	<b>Best.-Nr.:</b>
MAKPAC Gr.2	821550-0



Leerlaufdrehzahl	0-2.500 min <sup>-1</sup>
Leerlaufschlagzahl	0-3.200 min <sup>-1</sup>
Drehmoment hart	160 Nm
Standardschrauben	M5-M14
Hochfeste Schrauben	M5-M12
Werkzeugaufnahme	1/4"
Gewicht	1,5 kg

## BTD146ZJ

### Akku-Schlagschrauber

#### Im MAKPAC 2, ohne Akku/Ladegerät

- Kraftvoller Akku-Schlagschrauber mit sehr kurzer Bauform von nur 138 mm
- 4-poliger Motor in kompakter Bauform ohne Drehmomentverlust bei geringer Stromaufnahme
- Feinfühlig regelbare Drehzahl
- Robuste Konstruktion mit Schutzkappen am Gehäuse
- Mit leuchtstarker LED
- Gummiabdichtungen gegen Staub und Spritzwasser
- Mit Akku-Kapazitätsanzeige



<b>Lieferumfang:</b>	<b>Best.-Nr.:</b>
MAKPAC Gr.2	821550-0



Leerlaufdrehzahl	0-2.300 min <sup>-1</sup>
Leerlaufschlagzahl	0-3.200 min <sup>-1</sup>
Drehmoment hart	160 Nm
Standardschrauben	M5-M12
Maschinenschrauben	M5-M14
Werkzeugaufnahme	1/4"
Maße (LxBxH) mm	138x79x238
Gewicht	1,5 kg

## BTD147ZJ

### Akku-Schlagschrauber

#### Im MAKPAC 2, ohne Akku/Ladegerät

- Akku-Schlagschrauber mit 3 Stufen
- Bürstenloser Motor für mehr Ausdauer, längere Lebensdauer und kompakteres Gehäuse
- Sehr kompakte Bauform mit nur 129 mm Gehäuselänge
- Leuchtstarke LED individuell zuschaltbar oder mit Maschinenschalter koppelbar
- Restkapazitätsanzeige des Akkus
- Aufwändiger Schutz gegen Staub und Spritzwasser



<b>Lieferumfang:</b>	<b>Best.-Nr.:</b>
MAKPAC Gr.2	821550-0



Leerlaufdrehzahl Stufe 1	0-1.400 min <sup>-1</sup>
Leerlaufdrehzahl Stufe 2	0-2.300 min <sup>-1</sup>
Leerlaufdrehzahl Stufe 3	0-2.800 min <sup>-1</sup>
Leerlaufschlagzahl Stufe 1	0-1.300 min <sup>-1</sup>
Leerlaufschlagzahl Stufe 2	0-2.800 min <sup>-1</sup>
Leerlaufschlagzahl Stufe 3	0-3.400 min <sup>-1</sup>
Drehmoment hart	170 Nm
Werkzeugaufnahme	1/4"
Maße (LxBxH) mm	129x79x239
Gewicht	1,3 kg



441

## Akku-Schlagschrauber

**BTW450ZJ**

Leerlaufdrehzahl	1600 min <sup>-1</sup>
Leerlaufschlagzahl	2.200 min <sup>-1</sup>
Drehmoment hart	440 Nm
Standardschrauben	M12-M22
Hochfeste Schrauben	M12-M16
Werkzeugaufnahme	1/2"
Maße (LxBxH) mm	266x82x290
Gewicht	2,8 kg

### Im MAKPAC 3, ohne Akku/Ladegerät

- Kraftvoller Schlagschrauber mit sehr hohem Drehmoment von 440 Nm
- Kurze Bauform von nur 266 mm
- Vom Maschinengehäuse entkoppelte, von Vibrationen unbeeinflusste Akkualterung sorgt für optimale Stromübertragung
- Praktischer, großflächiger Rechts-/Linkslauf-Umschalter
- Separat zuschaltbare leuchtstarke LED

**Lieferumfang:**  
MAKPAC Gr.3

**Best.-Nr.:**  
821551-8

440

## Akku-Quadroschrauber

**BTP140ZJ**

Leerlaufdrehzahl 1./2. Gang	700/2.300 min <sup>-1</sup>
Leerlaufdrehzahl	0-2.300 min <sup>-1</sup>
Schraubmodus	
Leerlaufdrehzahl	0-2.300 min <sup>-1</sup>
Schlagschraubmodus	
Leerlaufschlagzahl	0-27.600 min <sup>-1</sup>
Leerlaufschlagzahl	0-3.200 min <sup>-1</sup>
Schlagschraubmodus	
Drehmoment Schraubmodus	10 Nm
Drehmoment	145 Nm
Schlagschraubmodus	
Bohr-Ø Holz/Stahl/Stein	21/10/8 mm
Werkzeugaufnahme	1,4
Maße (LxBxH) mm	186x79x236
Gewicht	1,0 kg

### Im MAKPAC 2, ohne Akku/Ladegerät

- Akku-Schrauber mit 4 Funktionen: Schlagschrauben, Schrauben, Bohren (2-Gang), Schlagbohren
- Lediglich ein leichtgängiger Schalter zur Wahl der Funktion und Geschwindigkeit im Bohrmodus
- Trotz der Funktionsvielfalt sehr kurze Bauform (186 mm)
- 16-fache Drehmomenteinstellung (im Schraubmodus)
- 4-poliger Motor in kompakter Bauform ohne Drehmomentverlust bei geringer Stromaufnahme
- Mit leuchtstarker LED

**Lieferumfang:**  
MAKPAC Gr.2

**Best.-Nr.:**  
821550-0

440

## Akku-Schnellbauschrauber

**DFS451ZJ**

Leerlaufdrehzahl	0-4.000 min <sup>-1</sup>
Schnellbauschrauben	4 mm
Maße (LxBxH) mm	281x80x241
Gewicht	1,1 kg

### Im MAKPAC 2, ohne Akku/Ladegerät

- Kompatibel mit 1,5 Ah, 3,0 Ah und 4,0 Ah Akkus
- Handliche Maschinenführung durch Pistolengriff
- Hohe Drehzahl für schnellen Arbeitsfortschritt
- Leicht einstellbarer Tiefenanschlag
- Einfacher Bit-Wechsel durch Federmechanismus
- Geräuschlos abschaltende Rutschkupplung
- Mit Gürtelclip
- Mit leuchtstarker LED

**Lieferumfang:**  
MAKPAC Gr.2  
Magnethalter 1/4" 60mm

**Best.-Nr.:**  
821550-0  
P-05979

440

## Akku-Magazinschrauber

**BFR550ZJ**

Leerlaufdrehzahl	4.000 min <sup>-1</sup>
Schnellbauschrauben	4,0 x 25-55 mm
Maße (LxBxH) mm	424x80x238
Gewicht	1,5 kg

### Im MAKPAC 3, ohne Akku/Ladegerät

- Zur schnellen Verarbeitung von gurtmagazinierten Schrauben
- Geräuschlos abschaltende Kupplung
- Lange Schraubenführung verhindert das Verkanten des Gurtes
- Rechts-/Links-Lauf
- Einstellbarer Tiefenanschlag für unterschiedliche Schraubenlängen
- Hohe Drehzahl für effektiven Arbeitsfortschritt

**Lieferumfang:**  
Kontaktschutzkappe  
MAKPAC Gr.3  
PH Bit 2x157 5mm

**Best.-Nr.:**  
450128-8  
821551-8  
P-67795

BCS550ZJ

Akku-Metall-Handkreissäge

430 

### Im MAKPAC 3, ohne Akku/Ladegerät

- Sehr handliche Maschine zum Trennen von Profilen und Vollmaterial aus Metall
- Schnitttiefenverstellung nach dem Scherenprinzip
- Säge Tisch aus Edelstahl
- Mit leuchtstarker LED



Leerlaufdrehzahl	3.600 min <sup>-1</sup>
Sägeblattdurchmesser	136 mm
Bohrung	20 mm
Schnittleistung bei 0°	51 mm
Gewicht	2,6 kg

<b>Lieferumfang:</b>	<b>Best.-Nr.:</b>
Schutzbrille	192219-6
6-KT Stiftschlüssel 5mm	783203-8
MAKPAC Gr.3	821551-8
HM-Sägeb. 136x20x30Z	B-07319

BGD800ZJ

Akku-Geradschleifer

430 

### Im MAKPAC 2, ohne Akku/Ladegerät

- Abnehmbarer Kunststoffschutz über dem Spindelgehäuse dient als Zusatzgriff
- Wiedereinschaltperre verhindert unbeabsichtigten Start nach Austausch des Akkus
- Ohne Kunststoffschutz im Bohrständler einsetzbar (Spannhals 43 mm Ø)
- Runde Spannmutter reduziert das Risiko die Oberfläche zu beschädigen
- LED warnt vor nachlassender Akkuspannung und Überlastung



Leerlaufdrehzahl	25.000 min <sup>-1</sup>
Spannzange	6 mm
Spannzange optional	3, 1/8", 1/4", 8 mm
Einsatzwerkzeug Ø max,	38 mm
Maße (LxBxH) mm	340x82x118
Gewicht	1,4 kg

<b>Lieferumfang:</b>	<b>Best.-Nr.:</b>
MAKPAC Gr.2	821550-0



BJN161ZJ

Akku-Knabber

430 

### Im MAKPAC 2, ohne Akku/Ladegerät

- Handlicher Akku-Knabber zum Trennen von Blechtafel-, Well- und Trapezblech
- Stufenlos verstellbare Matrize um 360° drehbar mit 90° Arretierung
- Schlanke Bauform
- LED warnt vor nachlassender Akkuspannung und Überlastung
- Anti-Restart-Funktion verhindert unbeabsichtigtes Einschalten nach Akku-Wechsel
- Meß-Nut zur Überprüfung der Blechstärke



Schnitte pro Minute	1.900 min <sup>-1</sup>
Schnittleistung 200 N/mm	2,5 mm
Schnittleistung 400 N/mm	1,6 mm
Schnittleistung 600 N/mm	1,2 mm
Schnittleistung 800 N/mm	0,8 mm
kleinster Schnittradius	50 mm
Schneidspurbreite	5 mm
Eintauchdurchmesser	22 mm
Maße (LxBxH) mm	251x78x189
Gewicht	1,6 kg

<b>Lieferumfang:</b>	<b>Best.-Nr.:</b>
MAKPAC Gr.2	821550-0
Matrize	A-15051
Kerbstift	A-83951

BJS101ZJ

Akku-Kurvenschere

430 

### Im MAKPAC 2, ohne Akku/Ladegerät

- Kurvenschere für einfache, saubere Schnitte mit kleinem Radius
- Doppelschneide verringert die Deformation des Werkstücks
- Auf unterschiedliche Materialstärke einstellbarer Schneidspalt zur Reduzierung von Gratbildung
- Schlankes Gehäuse für exzellente Handlichkeit
- Wiedereinschaltperre verhindert unbeabsichtigten Start nach Austausch des Akkus



Schnitte pro Minute	4.300 min <sup>-1</sup>
Schnittleistung 200 N/mm	2,5 mm
Schnittleistung 400 N/mm	1,0 mm
Schnittleistung 600 N/mm	0,7 mm
kleinster Schnittradius	30 mm
Maße (LxBxH) mm	302x78x118
Gewicht	1,4 kg

<b>Lieferumfang:</b>	<b>Best.-Nr.:</b>
Messersatz	792536-0
Schneidmesser	792537-8
MAKPAC Gr.2	821550-0

430 
**Akku-Blechscherer**
**BJS161ZJ**

Schnitte pro Minute	4.300 min <sup>-1</sup>
Schnittleistung 200 N/mm	2,5 mm
Schnittleistung 400 N/mm	1,6 mm
Schnittleistung 600 N/mm	1,2 mm
kleinster Schnittradius	250 mm
Maße (LxBxH) mm	300x78x118
Gewicht	1,4 kg

**Im MAKPAC 2, ohne Akku/Ladegerät**

- Blechscherer für einfache, saubere Schnitte
- Doppelschneide reduziert Deformation des Werkstücks auf ein Minimum
- Auf unterschiedliche Materialstärke einstellbarer Schneidspalt zur Reduzierung von Gratbildung
- Schlankes Gehäuse für exzellente Handlichkeit
- Wiedereinschaltperre verhindert unbeabsichtigten Start nach Austausch des Akkus
- LED warnt vor nachlassender Akkuspannung und Überlastung

<b>Lieferumfang:</b>	<b>Best.-Nr.:</b>
Messersatz	792533-6
Schneidmesser	792534-4
MAKPAC Gr.2	821550-0

 430 
**Akku-Winkelschleifer**
**DGA452ZJ**

Leerlaufdrehzahl	11.000 min <sup>-1</sup>
Schleifscheibendurchmesser	115 mm
Bohrung	22,23 mm
Maße (LxBxH) mm	255x129x126
Gewicht	1,7 kg

**Im MAKPAC 2, ohne Akku/Ladegerät**

- Kompatibel mit 1,5 Ah, 3,0 Ah und 4,0 Ah Akkus
- Sehr handlicher Winkelschleifer mit 18 V-Antrieb
- Wiedereinschaltperre verhindert unbeabsichtigten Start nach Austausch des Akkus
- LED warnt vor nachlassender Akkuspannung und Überlastung
- Elektronischer Überlastschutz
- Kohlebürsten von außen wechselbar

<b>Lieferumfang:</b>	<b>Best.-Nr.:</b>
Schutzhaube 115mm	122886-3
Seitengriff 36	153489-2
Spannflansch	224415-9
Flanschmutter	224554-5
MAKPAC Gr.2	821550-0

 441 
**Akku-Recipsäge**
**DJR181ZK**

Leerlaufhubzahl	0-2.900 min <sup>-1</sup>
Hubhöhe	28 mm
Max. Schnitttiefe 90°/45°	130/- mm
Max. Schnittleistung Rohre 90°	130 mm
Max. Schnittleistung Holz 90°	255 mm
Gewicht	3,7 kg

**Kompatibel mit 1,5 Ah, 3,0 Ah und 4,0 Ah Akkus**

- Effektiver Staubschutz verhindert das Eindringen von Staub und Schmutz
- Werkzeugloser Sägeblattwechsel
- Führungsschuh in 5 Positionen arretierbar
- Sehr schneller Sägefortschritt
- 4-poliger Motor in kompakter Bauform ohne Drehmomentverlust bei geringer Stromaufnahme

<b>Lieferumfang:</b>	<b>Best.-Nr.:</b>
Transportkoffer	141354-7

 430 
**Akku-Pendelhubstichsäge**
**DJV180ZJ**

Leerlaufhubzahl	0-2.600 min <sup>-1</sup>
Hubhöhe	26 mm
Max. Gehrungswinkel	45°
Max. Schnittleistung Metall	10 mm
Schnittleistung in Holz	135 mm
Max. Schnittleistung Holz 90°	135 mm
Gewicht	2,2 kg

**Im MAKPAC 2, ohne Akku/Ladegerät**

- Kompatibel mit 1,5 Ah, 3,0 Ah und 4,0 Ah Akkus
- Leichte Stichsäge mit geringer Geräuschentwicklung
- Exzellente Vibrationsdämpfung
- Mit 3-facher PendelhubEinstellung plus Neutralstellung
- Kühlluft bläst die Schnittstelle frei
- Grundplatte aus Aluminium-Druckguss beidseitig um 45° schwenkbar
- Elektronisch regelbare Hubzahl
- Werkzeugloser Sägeblattwechsel
- Mit leuchtstarker LED

<b>Lieferumfang:</b>	<b>Best.-Nr.:</b>
Spanreisschutz	415524-7
Gleitschuh Kunststoff	417852-6
Absaugstutzen	417853-4
MAKPAC Gr.2	821550-0





## BSS501ZJ

### Akku-Handkreissäge

430



#### Im MAKPAC 3, ohne Akku/Ladegerät

- Sehr leicht und handlich, daher perfekt für Arbeiten an Wand und Decke
- Stufenlose Winkerverstellung bis 45°
- Schnittiefenverstellung nach dem Scherenprinzip
- Mit leuchtstarker LED
- Kühlluft bläst die Schnittstelle frei



Leerlaufdrehzahl	3.600 min <sup>-1</sup>
Sägeblattdurchmesser	136 mm
Bohrung	20 mm
Schnittleistung bei 0°	51 mm
Schnittleistung bei 45°	35 mm
Gewicht	2,7 kg

<b>Lieferumfang:</b>	<b>Best.-Nr.:</b>
Parallelanschlag	164095-8
6-KT Stiftschlüssel 5mm	783203-8
MAKPAC Gr.3	821551-8
HM-Sägeb. 136x20x16Z	B-10643

## DHS630ZJ

### Akku-Handkreissäge

441



#### Im MAKPAC 4, ohne Akku/Ladegerät

- Kompatibel mit 1,5 Ah, 3,0 Ah und 4,0 Ah Akkus
- Ideal bei Küchenmontage, bei Dacharbeiten und im Innenausbau
- Grundplatte aus Aluminium-Druckguss
- Schnitttiefe bis 66 mm
- Stufenlose Winkerverstellung von 0°-45°
- Blasvorrichtung hält die Schnittstelle sauber
- Mit leuchtstarker Doppel-LED



Leerlaufdrehzahl	3.100 min <sup>-1</sup>
Sägeblattdurchmesser	165 mm
Bohrung	20 mm
Schnittleistung bei 0°	66 mm
Schnittleistung bei 45°	46 mm
Gewicht	3,5 kg



<b>Lieferumfang:</b>	<b>Best.-Nr.:</b>
Parallelanschlag	164095-8
MAKPAC Gr.4	821552-6
HM-Sägeb. 165mm 24Z	P-05256

## DSS610ZJ

### Akku-Handkreissäge

441



#### Im MAKPAC 3, ohne Akku/Ladegerät

- Stufenlose Winkeleinstellung von 0° - 50°
- Schnittiefenverstellung nach dem Scherenprinzip
- Mit leuchtstarker LED
- Aluminium-Druckguss Säge Tisch
- Kühlluft bläst die Schnittstelle frei



Leerlaufdrehzahl	3.700 min <sup>-1</sup>
Sägeblattdurchmesser	165 mm
Bohrung	20 mm
Schnittleistung bei 0°	57 mm
Schnittleistung bei 45°	40 mm
Schnittleistung bei 50°	36 mm
Gewicht	2,9 kg

<b>Lieferumfang:</b>	<b>Best.-Nr.:</b>
Parallelanschlag	164095-8
Absaugstutzen	419283-5
6-KT Stiftschlüssel 5mm	783203-8
MAKPAC Gr.3	821551-8

## DBO180ZJ

### Akku-Exzentrerschleifer

#### Im MAKPAC 2, ohne Akku/Ladegerät

- Handlicher Akku-Exzentrerschleifer für exzellentes Finish
- Kompatibel mit 1,5 Ah, 3,0 Ah und 4,0 Ah Akkus
- Sehr geringe Vibrationen dank Exzentrerausrichtung zur Maschinenmitte
- Staubabsaugung durch die Grundplatte oder Fremdabsaugung anschließbar
- Schleifpapierbefestigung mit Klettverschluss
- 3-stufige elektronische Drehzahleinstellung



Leerlaufdrehzahl Stufe 1	7.000 min <sup>-1</sup>
Leerlaufdrehzahl Stufe 2	9.500 min <sup>-1</sup>
Leerlaufdrehzahl Stufe 3	11.000 min <sup>-1</sup>
Exzenter	1,4 mm
Schleifpapier (Klett)	125 mm
Schleifpapierbefestigung	KLETT
Schwingkreis	2,8 mm
Maße (LxBxH) mm	175x123x153
Gewicht	1,1 kg



<b>Lieferumfang:</b>	<b>Best.-Nr.:</b>
MAKPAC Gr.2	821550-0

**Akku-Hobel**
**DKP180ZJ**

Leerlaufdrehzahl	14.000 min <sup>-1</sup>
Hobelbreite	82 mm
Länge der Hobelsohle	285 mm
Spanabnahme stufenlos	0-2,0 mm
Maße (LxBxH) mm	271x157x160
Gewicht	2,8 kg

**Im MAKPAC 3, ohne Akku/Ladegerät**

- Kompatibel mit 1,5 Ah, 3,0 Ah und 4,0 Ah Akkus
- Leichte und sehr handliche Maschine
- Große V-Nut für leichtes Anfasen
- Hohe Hobelwellendrehzahl ermöglicht einwandfreies Finish
- Mit HM-Wendemessern ausgestattet
- Spantiefe präzise einstellbar durch leichtgängiges Drehrad mit Rastungen
- Mit Motorbremse



**Lieferumfang:**  
Messereinstellehre  
Parallelanschlag  
MAKPAC Gr.3  
Wendemesser HM 82mm

**Best.-Nr.:**  
123062-2  
165581-2  
821551-8  
A-82921

**Akku-Nutfräse**
**BPJ180ZJ**

Leerlaufdrehzahl	6.500 min <sup>-1</sup>
Fräser	100x4x22 mm
Schnittleistung	20 mm
Gewicht	3,0 kg

**Im MAKPAC 3, ohne Akku/Ladegerät**

- Nutfräse für alle handelsüblichen Holz-Flachdübel; auch geeignet zum Sägen von Schattenfugen an Wand und Decke
- Sehr handlich und leicht
- 6 verschiedene Einstellungen mit Tiefen-Feineinstellschraube
- Genaue und leichtgängige Zahnstangen-Tiefeneinstellung des Winkelanschlags
- Winkelanschlagverriegelung mit nur einem Spannhebel



**Lieferumfang:**  
Winkelanschlag  
Staubsaug kpl.  
Vorsteckklammer  
MAKPAC Gr.3  
Nutfräser 100mm

**Best.-Nr.:**  
123149-0  
123150-5  
415579-2  
821551-8  
B-20644

**Akku-Pintacker**
**BPT351ZJ**

Nagellänge	18, 25, 30, 35 mm
Nageldurchmesser	-0,6 mm
Magazinkapazität	130 Stück
Maße (LxBxH) mm	187x79x227
Gewicht	1,5 kg

**Im MAKPAC 2, ohne Akku/Ladegerät**

- Kompatibel mit 1,5 Ah, 3,0 Ah und 4,0 Ah Akkus
- Handlicher Nagler unabhängig von Kompressor und Schlauch
- Zum schnellen und einfachen Befestigen von Deko-Leisten, Fußleisten und Textilien
- Unterschiedliche Nagellängen einsetzbar
- Einschaltsperr verhindert unbeabsichtigtes Auslösen
- Mit leuchtstarker LED



**Lieferumfang:**  
Schutzbrille  
Oberflächenschützer  
MAKPAC Gr.2

**Best.-Nr.:**  
195246-2  
419525-7  
821550-0

**Akku-Tacker**
**BST221ZJ**

Klammernlänge	10, 13, 16, 19, 22 mm
Klammernbreite	10 mm
Klammernstärke	0,6-1,2 mm
Magazinkapazität	98 Stück
Maße (LxBxH) mm	189x91x212
Gewicht	1,8 kg

**Im MAKPAC 2, ohne Akku/Ladegerät**

- Leistungsfähiger Tacker zum schnellen und einfachen Einschlagen von Klammern
- Zur Einzel- oder Serienauslösung geeignet
- Variable Einschlagtiefe über leichtgängige Rändelschraube einstellbar
- Vom Maschinengehäuse entkoppelte, von Vibrationen unbeeinflusste Akkualterung sorgt für optimale Stromübertragung
- Magazin aus Alu mit Sichtfenster zur Kontrolle des Klammenvorrats



**Lieferumfang:**  
Schutzbrille  
MAKPAC Gr.2

**Best.-Nr.:**  
195246-2  
821550-0

BTW251ZJ

**Akku-Schlagschrauber**
440 
**Im MAKPAC 2, ohne Akku/Ladegerät**

- Handliche Bauform mit nur 165 mm Länge
- 4-poliger Motor in kompakter Bauform ohne Drehmomentverlust bei geringer Stromaufnahme
- Elektronikschalter für stufenlose Drehzahlsteuerung
- Robuste Konstruktion
- Mit leuchtstarker LED
- Rechts-/Links-Lauf



Leerlaufdrehzahl	0-2.100 min <sup>-1</sup>
Leerlaufschlagzahl	0-3.200 min <sup>-1</sup>
Drehmoment hart	230 Nm
Standardschrauben	M10-M16
Hochfeste Schrauben	M10-M14
Werkzeugaufnahme	1/2"
Maße (LxBxH) mm	165x79x235
Gewicht	1,7 kg

**Lieferumfang:**  
 MAKPAC Gr.2

**Best.-Nr.:**  
 821550-0

---



---



---



---



# 18V + 18V → 36V



## Volle Power durch doppelte Akkuleistung



Akku-Kombihammer  
DHR263 / DHR264

Akku-Handkreissäge  
DHS710

Akku-Rasenmäher  
DLM380

Akku-Trimmer  
DUR362L

Akku-Kettensäge  
DUC252

Akku-Gebläse  
DUB361

Akku-Heckenschere  
DUH551 / DUH651

## BLM430ZX2C

## Akku-Rasenmäher

## Im Karton, ohne Akku/Ladegerät



- Mit Konverter zur Verwendung von zwei 18 V-Akkus in Reihe statt 36 V-Akku
- Für kleine bis mittlere Rasenflächen
- 2-stufig höhenverstellbarer Holm für unterschiedliche Körpergrößen
- Kompaktes Staumaß durch faltbaren Holm
- Leichter Transport durch integrierten Tragegriff
- Leichtlaufende, kugelgelagerte Räder
- Knebelverschluß mit Schnellspannhebeln zum einfachen Einklappen des Schiebebügels



<b>Lieferumfang:</b>	<b>Best-Nr.:</b>
Akku-Konverter 2x18V	195850-7
Sichelmesser 43cm	196060-9
Steckschlüssel SW17	782210-8

Schnitthöhen (5-stufig, zentral)	20-75 mm
Leerlaufdrehzahl	3.600 min <sup>-1</sup>
Schnittbreite	43 cm
Höhenverstellung	Zentral, 13-stufig
Schneidwerkzeug	Sichel
Grasfangkorb	50 l
Maße (LxBxH) mm	1.490x460x1.020
Gewicht	17,9 kg

## BUK360ZX2C

## Akku-Kultivator

## Im Karton, ohne Akku/Ladegerät



- Akku-Kultivator für den Einsatz im heimischen Garten
- Mit Konverter zur Verwendung von zwei 18 V-Akkus in Reihe statt 36 V-Akku
- Sehr handlich und gut manövrierbar
- C-Form-Messer für effektive Bodendurchdringung
- Besonders leise durch emissionsarmen Akku-Antrieb
- Zum leichten Transport ist der Bügelgriff einklappbar
- 3-fach verstellbarer Bügelgriff für verschiedene Arbeitshöhen

<b>Lieferumfang:</b>	<b>Best-Nr.:</b>
Akku-Adapter 2x18,0V BLM430	195849-2

Leerlaufdrehzahl	4.100 min <sup>-1</sup>
Messerdrehzahl	85 min <sup>-1</sup>
Messerdurchmesser	245 mm
Arbeitsbreite	21,6 / 35 cm
Flächenleistung bei 2x BL3626	60-75 m <sup>2</sup>
Arbeitstiefe	25 cm
Maße (LxBxH) mm	1.193x488x998
Gewicht	23,3 kg

## DLM380Z

## Akku-Rasenmäher

NEU

## Umweltfreundlicher und kostensparender 2x18 V-Antrieb



- Im Karton, ohne Akku/Ladegerät
- Für kleine bis mittlere Rasenflächen
- 2-stufig höhenverstellbarer Holm für unterschiedliche Körpergrößen
- Kompaktes Staumaß durch faltbaren Holm
- Leichter Transport durch integrierten Tragegriff
- Leichtlaufende, kugelgelagerte Räder
- Knebelverschluß mit Schnellspannhebeln zum einfachen Einklappen des Schiebebügels



Schnitthöhen (5-stufig, zentral)	25-75 mm
Leerlaufdrehzahl	3.300 min <sup>-1</sup>
Schnittbreite	38 cm
Höhenverstellung	Zentral, 6-stufig
Schneidwerkzeug	Sichel
Grasfangkorb	40 l
Maße (LxBxH) mm	1.145x465x1.070
Gewicht	15,0 kg

## DUB361Z

## Akku-Gebläse 2x18 V

NEU

## Umweltfreundlicher und kostensparender 2x18 V-Antrieb



- Ideal für den Einsatz in geräuschempfindlichem Umfeld wie Krankenhäusern, Seniorenheimen, Ferienanlagen oder Schulen
- Mit 2 Gebläsestufen
- Hoher Tragekomfort durch Schultergurt
- Langes Blasrohr für effektives Arbeiten
- Im Karton, ohne Akku/Ladegerät



<b>Lieferumfang:</b>	<b>Best-Nr.:</b>
Schultergurt	166095-4
Gebläserohr 54cm	452123-4

Luftvolumen 1. Stufe	2,6 m <sup>3</sup> /h
Luftvolumen 2. Stufe	4,4 m <sup>3</sup> /h
Luftgeschwindigkeit 1. Stufe	57 m/s
Luftgeschwindigkeit 2. Stufe	93 m/s
Maße (LxBxH) mm	921x142x204
Gewicht	2,6 kg



**Top Handle Akku-Kettensäge 2x18 V**

**DUC252Z**



Kettengeschwindigkeit	500 m/min
Kettenteilung	3/8 "
Schnittlänge	25 cm
Treibgliederstärke	1,3 mm mm
Öltank	120 ml
Maße (LxBxH) mm	576x200x239
Gewicht	4,1 kg

**Umweltfreundlicher und kostensparender 2x18 V-Antrieb**

- Im Karton, ohne Akku/Ladegerät
- Ideal für den Einsatz in geräuschempfindlichem Umfeld wie Krankenhäusern, Seniorenheimen, Ferienanlagen oder Schulen
- Hohe Kettengeschwindigkeit für schnelle Schnitte
- Elektrische Motorbremse und Rückschlagschutz
- Zackenleiste aus Metall für sicheren Halt und Schutz
- Werkzeugloser Kettenwechsel
- Werkzeuglos einstellbare Kettenspannung



<b>Lieferumfang:</b>	<b>Best.-Nr.:</b>
Sternschiene 25cm 1,3mm 3/8"	168408-5
Sägekettenschutz 28x9cm	452093-7
Sägekette 25cm 1,3mm 3/8" K25	528092640
Felle 4	744003-1

**NEU**



**Akku-Heckenschere 2x18 V**

**DUH551Z**



Leerlaufhubzahl	1.000 -1.800 min <sup>-1</sup>
Schnittlänge	55 cm
Max. Aststärke	18 mm
Gewicht	5,1 kg

**Umweltfreundlicher und kostensparender 2x18 V-Antrieb**

- Im Karton, ohne Akku/Ladegerät
- Ideal für den Einsatz in geräuschempfindlichem Umfeld wie Krankenhäusern, Seniorenheimen, Ferienanlagen oder Schulen
- Optimal ausgewogene Gewichtsverteilung reduziert Ermüdungserscheinungen an Unterarm und Hand
- Rostfreies Messer
- Handgriff drehbar und in 0°, 45° und 90° arretierbar
- Mit Sanftanlauf und Motorbremse



<b>Lieferumfang:</b>	<b>Best.-Nr.:</b>
Aufbewahrungsbehälter 55cm	450489-6

**NEU**



**Akku-Heckenschere 2x18 V**

**DUH651Z**



Leerlaufhubzahl	1.000-1.800 min <sup>-1</sup>
Schnittlänge	65 cm
Max. Aststärke	18 mm
Akkuspannung	2 x 18 V
Gewicht	5,1 kg

**Umweltfreundlicher und kostensparender 2x18 V-Antrieb**

- Im Karton, ohne Akku/Ladegerät
- Ideal für den Einsatz in geräuschempfindlichem Umfeld wie Krankenhäusern, Seniorenheimen, Ferienanlagen oder Schulen
- Optimal ausgewogene Gewichtsverteilung reduziert Ermüdungserscheinungen an Unterarm und Hand
- Rostfreies Messer
- Handgriff drehbar und in 0°, 45° und 90° arretierbar
- Mit Sanftanlauf und Motorbremse



<b>Lieferumfang:</b>	<b>Best.-Nr.:</b>
Aufbewahrungsbehälter 55cm	450489-6

**NEU**



**Akku-Rasentrimmer 2x18 V**

**DUR362LZ**



Leerlaufdrehzahl	3.500-6.600 min <sup>-1</sup>
Schneidwerkzeug	2-Faden-Schneidkopf
Handgriff	Rundgriff
Maße (LxBxH) mm	1.854x286x246
Gewicht	5,6 kg

**Umweltfreundlicher und kostensparender 2x18 V-Antrieb**

- Im Karton, ohne Akku/Ladegerät
- Bürstenloser Motor für mehr Ausdauer, längere Lebensdauer und kompakteres Gehäuse
- Elektronisch regelbare Drehzahl
- Ideal für den Einsatz in geräuschempfindlichem Umfeld wie Krankenhäusern, Seniorenheimen, Ferienanlagen oder Schulen
- Anzeige für Akku-Restkapazität und Überhitzung des Motors



<b>Lieferumfang:</b>	<b>Best.-Nr.:</b>
Aufbewahrungsbehälter 55cm	450489-6

**NEU**



Li-Ion 2x18 V



## BHR262RDJ

## Akku-Kombihammer

442



## Im MAKPAC 4

- Zum Bohren, Hammerbohren und Meißeln
- Vibrationsdämpfung im Handgriff reduziert Ermüdungserscheinungen
- Ausgewogene Gewichtsverteilung ermöglicht auch Über-Kopf-Arbeiten
- Rutschkupplung schützt den Anwender beim Blockieren des Werkzeugs
- Gummipuffer schützen das Gehäuse vor Beschädigungen
- Mit leuchtstarker LED

<b>Lieferumfang:</b>	<b>Best.-Nr.:</b>
Bohrer-Meißelfett 100ml	194683-7
Ladegerät DC36RA	194863-5
Akku-BL3626 Li 36,0V 2.6Ah	194873-2 (2x)
Tiefenanschlag	324219-0
MAKPAC Gr.4	821552-6



Leerlaufdrehzahl	0-1.200 min <sup>-1</sup>
Leerlaufschlagzahl	0-4.800 min <sup>-1</sup>
Bohrleistung in Holz	32 mm
Bohrleistung in Stahl	13 mm
Bohrleistung in Beton	26 mm
Einzelschlagstärke	2,5 Joule
Passend für	SDS-PLUS
Maße (LxBxH) mm	363x104x235
Gewicht	4,5 kg

## BHR262TRDJ

## Akku-Kombihammer

442



## Im MAKPAC 4

- Mit Schnellwechsel-Bohrfutter für zylindrische Bohrer
- Zum Bohren, Hammerbohren und Meißeln
- Vibrationsdämpfung im Handgriff reduziert Ermüdungserscheinungen
- Ausgewogene Gewichtsverteilung ermöglicht auch Über-Kopf-Arbeiten
- Rutschkupplung schützt den Anwender beim Blockieren des Werkzeugs
- Gummipuffer schützen das Gehäuse vor Beschädigungen

<b>Lieferumfang:</b>	<b>Best.-Nr.:</b>
Schnellwechselfutter	194079-2
Bohrer-Meißelfett 100ml	194683-7
Ladegerät DC36RA	194863-5
Akku-BL3626 Li 36,0V 2.6Ah	194873-2 (2x)
Tiefenanschlag	324219-0
MAKPAC Gr.4	821552-6



Leerlaufdrehzahl	0-1.200 min <sup>-1</sup>
Leerlaufschlagzahl	0-4.800 min <sup>-1</sup>
Bohrleistung in Holz	32 mm
Bohrleistung in Stahl	13 mm
Bohrleistung in Beton	26 mm
Einzelschlagstärke	2,5 Joule
Passend für	SDS-PLUS
Gewicht	4,8 kg

## BBC231URDE

## Akku-Freischneider

## Umweltfreundlicher 36-V-Antrieb mit minimaler Geräuscentwicklung und ohne Schadstoffemission

- Ideal für den Einsatz in geräuschempfindlichem Umfeld wie Krankenhäusern, Seniorenheimen, Ferienanlagen oder Schulen
- Bürstenloser Motor für mehr Ausdauer, längere Lebensdauer und kompakteres Gehäuse
- Elektronisch regelbare Drehzahl in 2 Stufen

<b>Lieferumfang:</b>	<b>Best.-Nr.:</b>
Ladegerät DC36RA	194863-5
Akku-BL3626 Li 36,0V 2.6Ah	194873-2 (2x)
Steckschlüssel SW17	782210-8
4-Zahn-Schlagmesser 230x25,4mm	B-14118



Leerlaufdrehzahl Stufe 1	0-5.300 min <sup>-1</sup>
Leerlaufdrehzahl Stufe 2	0-7.300 min <sup>-1</sup>
Handgriff	2-Handgriff
Schneidwerkzeug	4-Zahn-Schlagmesser
Maße (LxBxH) mm	1.880x620x490
Gewicht	7,1 kg



## BBC231UZ

## Akku-Freischneider

## Im Karton, ohne Akku/Ladegerät

- Umweltfreundlicher 36-V-Antrieb mit minimaler Geräuscentwicklung und ohne Schadstoffemission
- Bürstenloser Motor für mehr Ausdauer, längere Lebensdauer und kompakteres Gehäuse
- Ideal für den Einsatz in geräuschempfindlichem Umfeld wie Krankenhäusern, Seniorenheimen, Ferienanlagen oder Schulen
- Elektronisch regelbare Drehzahl in 2 Stufen
- Anzeige für Akku-Restkapazität und Überhitzung des Motors

<b>Lieferumfang:</b>	<b>Best.-Nr.:</b>
Steckschlüssel SW17	782210-8
4-Zahn-Schlagmesser 230x25,4mm	B-14118



Leerlaufdrehzahl Stufe 1	0-5.300 min <sup>-1</sup>
Leerlaufdrehzahl Stufe 2	0-7.300 min <sup>-1</sup>
Handgriff	2-Handgriff
Schneidwerkzeug	4-Zahn-Schlagmesser
Maße (LxBxH) mm	1.880x620x490
Gewicht	7,1 kg



**Akku-Freischneider**

**BBC300LRDE**



Leerlaufdrehzahl Stufe 1	0-4.900 min <sup>-1</sup>
Leerlaufdrehzahl Stufe 2	0-6.600 min <sup>-1</sup>
Handgriff	Rundgriff
Schneidwerkzeug	2-Fadenkopf
Maße (LxBxH) mm	1.850x340x325
Gewicht	5,9 kg

**Umweltfreundlicher 36-V-Antrieb mit minimaler Geräuschentwicklung und ohne Schadstoffemission**

- Ideal für den Einsatz in geräuschempfindlichem Umfeld wie Krankenhäusern, Seniorenheimen, Ferienanlagen oder Schulen
- Bürstenloser Motor für mehr Ausdauer, längere Lebensdauer und kompakteres Gehäuse
- Elektronisch regelbare Drehzahl in 2 Stufen



<b>Lieferumfang:</b>	<b>Best.-Nr.:</b>
Ladegerät DC36RA	194863-5
Akku-BL3626 Li 36,0V 2,6Ah	194873-2 (2x)
2-Fadenkopf Tap&Go 2,4mm	195149-0
Steckschlüssel SW17	782210-8



**Akku-Freischneider**

**BBC300LZ**



Leerlaufdrehzahl Stufe 1	0-4.900 min <sup>-1</sup>
Leerlaufdrehzahl Stufe 2	0-6.600 min <sup>-1</sup>
Handgriff	Rundgriff
Schneidwerkzeug	2-Fadenkopf
Maße (LxBxH) mm	1.850x340x325
Gewicht	5,9 kg

**Im Karton, ohne Akku/Ladegerät**

- Umweltfreundlicher 36-V-Antrieb mit minimaler Geräuschentwicklung und ohne Schadstoffemission
- Bürstenloser Motor für mehr Ausdauer, längere Lebensdauer und kompakteres Gehäuse
- Ideal für den Einsatz in geräuschempfindlichem Umfeld wie Krankenhäusern, Seniorenheimen, Ferienanlagen oder Schulen
- Elektronisch regelbare Drehzahl in 2 Stufen
- Anzeige für Akku-Restkapazität und Überhitzung des Motors

<b>Lieferumfang:</b>	<b>Best.-Nr.:</b>
2-Fadenkopf Tap&Go 2,4mm	195149-0
Steckschlüssel SW17	782210-8



**Akku- Kombimotor-Set**

**BUX361Z**



Leerlaufdrehzahl Stufe 1	0-7.600 min <sup>-1</sup>
Leerlaufdrehzahl Stufe 2	0-9.600 min <sup>-1</sup>
Handgriff	Rundgriff
Schneidwerkzeug	2-Faden-Schneidkopf Tap&Go
Spindel	M10 x 1,25 LH mm
Maße (LxBxH) mm	1.019x230x211
Gewicht	4,6 kg

**Antrieb und Sensen Aufsatz**

- Nur 1 Motor für verschiedene Aufsätze
- Wechsel der Aufsätze mit Schnellverschluss
- Einsetzbar als Rasentrimmer, Sense, Hochentaster, Heckenschere und Kultivator
- Bürstenloser Motor für mehr Ausdauer, längere Lebensdauer und kompakteres Gehäuse
- Mit Rückwärtslauf bei verstopftem Schneidbereich
- Elektronisch regelbare Drehzahl in 2 Stufen
- Anzeige für Akku-Restkapazität und Überhitzung des Motors



<b>Lieferumfang:</b>	<b>Best.-Nr.:</b>
Transporttasche	195638-5
Aufsatz Benzin-Sense	195648-2
Schultergurt	6207003002
2-Fadenkopf Tap&Go 2,4mm	B-02945



**Top Handle Akku-Kettensäge**

**BUC250Z**



Kettengeschwindigkeit	450 m/min
Kettenteilung	3/8 "
Schnittlänge	25 cm
Maße (LxBxH) mm	576x200x239
Gewicht	4,5 kg

**Im Karton, ohne Akku/Ladegerät**

- Umweltfreundlicher 36-V-Antrieb mit minimaler Geräuschentwicklung und ohne Schadstoffemission
- Ideal für den Einsatz in geräuschempfindlichem Umfeld wie Krankenhäusern, Seniorenheimen, Ferienanlagen oder Schulen
- Hohe Kettengeschwindigkeit für schnelle Schnitte
- Elektrische Motorbremse und Rückschlagschutz
- Werkzeugloser Kettenwechsel
- Werkzeuglos einstellbare Kettenspannung
- Automatische Kettenschmierung

<b>Lieferumfang:</b>	<b>Best.-Nr.:</b>
Sternschiene 25cm 1,3mm 3/8"	168408-5
Sägekettenschutz 28x9cm	452093-7
Sägekette 25cm 1,3mm 3/8" K25	528092640
Feile 4	744003-1



## BUH550RDE

## Akku-Heckenschere

442 **Umweltfreundlicher 36-V-Antrieb mit minimaler Geräusentwicklung und ohne Schadstoffemission**

- Ideal für den Einsatz in geräuschempfindlichem Umfeld wie Krankenhäusern, Seniorenheimen, Ferienanlagen oder Schulen
- Optimal ausgewogene Gewichtsverteilung reduziert Ermüdungserscheinungen an Unterarm und Hand
- Rostfreies Messer
- Handgriff drehbar und in 0°, 45° und 90° arretierbar



**Lieferumfang:**  
Ladegerät DC36RA  
Akku-BL3626 Li 36,0V 2,6Ah  
Aufbewahrungsbehälter 55cm

**Best.-Nr.:**  
194863-5  
194873-2 (2x)  
450489-6



Leerlaufhubzahl	1.000 - 1.800 min <sup>-1</sup>
Schnittlänge	55 cm
Max. Aststärke	18 mm
Maße (LxBxH) mm	1.070x220x190
Gewicht	5,1 kg

## BUH550Z

## Akku-Heckenschere

442 **Im Karton, ohne Akku/Ladegerät**

- Umweltfreundlicher 36-V-Antrieb mit minimaler Geräusentwicklung und ohne Schadstoffemission
- Ideal für den Einsatz in geräuschempfindlichem Umfeld wie Krankenhäusern, Seniorenheimen, Ferienanlagen oder Schulen
- Optimal ausgewogene Gewichtsverteilung reduziert Ermüdungserscheinungen an Unterarm und Hand
- Rostfreies Messer
- Handgriff drehbar und in 0°, 45° und 90° arretierbar
- Mit Sanftanlauf und Motorbremse



**Lieferumfang:**  
Aufbewahrungsbehälter 55cm

**Best.-Nr.:**  
450489-6



Leerlaufhubzahl	1.000 - 1.800 min <sup>-1</sup>
Schnittlänge	55 cm
Max. Aststärke	18 mm
Gewicht	5,1 kg

## BUH650RDE

## Akku-Heckenschere

442 **Umweltfreundlicher 36-V-Antrieb mit minimaler Geräusentwicklung und ohne Schadstoffemission**

- Ideal für den Einsatz in geräuschempfindlichem Umfeld wie Krankenhäusern, Seniorenheimen, Ferienanlagen oder Schulen
- Optimal ausgewogene Gewichtsverteilung reduziert Ermüdungserscheinungen an Unterarm und Hand
- Rostfreies Messer
- Handgriff drehbar und in 0°, 45° und 90° arretierbar



**Lieferumfang:**  
Ladegerät DC36RA  
Akku-BL3626 Li 36,0V 2,6Ah  
Aufbewahrungsbehälter 65cm

**Best.-Nr.:**  
194863-5  
194873-2 (2x)  
450490-1



Leerlaufhubzahl	1.000 - 1.800 min <sup>-1</sup>
Schnittlänge	65 cm
Max. Aststärke	18 mm
Maße (LxBxH) mm	1.150x220x190
Gewicht	5,2 kg

## BUH650Z

## Akku-Heckenschere

442 **Im Karton, ohne Akku/Ladegerät**

- Umweltfreundlicher 36-V-Antrieb mit minimaler Geräusentwicklung und ohne Schadstoffemission
- Ideal für den Einsatz in geräuschempfindlichem Umfeld wie Krankenhäusern, Seniorenheimen, Ferienanlagen oder Schulen
- Optimal ausgewogene Gewichtsverteilung reduziert Ermüdungserscheinungen an Unterarm und Hand
- Rostfreies Messer
- Handgriff drehbar und in 0°, 45° und 90° arretierbar
- Mit Sanftanlauf und Motorbremse

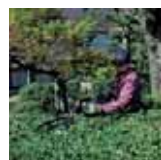

**Lieferumfang:**  
Aufbewahrungsbehälter 65cm

**Best.-Nr.:**  
450490-1



Leerlaufhubzahl	1.000 - 1.800 min <sup>-1</sup>
Schnittlänge	65 cm
Max. Aststärke	18 mm
Gewicht	5,2 kg



**Akku-Gebläse**

**BUB360Z**



Luftvolumen 1. Stufe	2,6 m <sup>3</sup> /h
Laufleistung 1. Stufe	30 min
Laufleistung 2. Stufe	14 min
Luftvolumen 2. Stufe	4,4 m <sup>3</sup> /h
Luftgeschwindigkeit 1. Stufe	57 m/s
Luftgeschwindigkeit 2. Stufe	93 m/s
Maße (LxBxH) mm	921x142x204
Gewicht	3,1 kg

**Umweltfreundlicher 36-V-Antrieb mit minimaler Geräuscentwicklung und ohne Schadstoffemission**

- Ideal für den Einsatz in geräuschempfindlichem Umfeld wie Krankenhäusern, Seniorenheimen, Ferienanlagen oder Schulen
- 2-stufig einstellbares Luftstromvolumen
- Hoher Tragekomfort durch Schultergurt
- Langes Blasrohr für effektives Arbeiten
- Im Karton, ohne Akku/Ladegerät



**Lieferumfang:**  
 Schultergurt  
 Gebläserohr 54cm

**Best.-Nr.:**  
 166095-4  
 452123-4

**Akku-Rasenmäher**

**BLM430RDE**

Schnitthöhen (5-stufig, zentral)	20-75 mm
Leerlaufdrehzahl	3.600 min <sup>-1</sup>
Schnittbreite	43 cm
Schneidwerkzeug	Sichel
Höhenverstellung	Zentral, 13-stufig
Grasfangkorb	50 l
Maße (LxBxH) mm	1.490x460x1.020
Gewicht	17,9 kg

**Für kleine bis mittlere Rasenflächen**

- 2-stufig höhenverstellbarer Holm für unterschiedliche Körpergrößen
- Kompaktes Staumaß durch faltbaren Holm
- Leichter Transport durch integrierten Tragegriff
- Leichtlaufende, kugelgelagerte Räder
- Knebelverschluß mit Schnellspannhebeln zum einfachen Einklappen des Schiebebügels



**Lieferumfang:**  
 Ladegerät DC36RA  
 Akku-BL3626 Li 36,0V 2.6Ah  
 Sichelmesser 43cm  
 Steckschlüssel SW17

**Best.-Nr.:**  
 194863-5  
 194873-2 (2x)  
 196060-9  
 782210-8

**Akku-Rasenmäher**

**BLM430Z**

Schnitthöhen (5-stufig, zentral)	20-75 mm
Leerlaufdrehzahl	3.600 min <sup>-1</sup>
Schnittbreite	43 cm
Schneidwerkzeug	Sichel
Höhenverstellung	Zentral, 13-stufig
Grasfangkorb	50 l
Maße (LxBxH) mm	1.490x460x1.020
Gewicht	17,9 kg

**Im Karton, ohne Akku/Ladegerät**

- Für kleine bis mittlere Rasenflächen
- 2-stufig höhenverstellbarer Holm für unterschiedliche Körpergrößen
- Kompaktes Staumaß durch faltbaren Holm
- Leichter Transport durch integrierten Tragegriff
- Leichtlaufende, kugelgelagerte Räder
- Knebelverschluß mit Schnellspannhebeln zum einfachen Einklappen des Schiebebügels



**Lieferumfang:**  
 Sichelmesser 43cm  
 Steckschlüssel SW17

**Best.-Nr.:**  
 196060-9  
 782210-8

**Akku-Kultivator**

**BUK360RDE**

Leerlaufdrehzahl	4.100 min <sup>-1</sup>
Messerdrehzahl	85 min <sup>-1</sup>
Messerdurchmesser	245 mm
Arbeitsbreite	21,6 / 35 cm
Flächenleistung bei 2x BL3626	60-75 m <sup>2</sup>
Arbeitstiefe	25 cm
Maße (LxBxH) mm	1.193x488x998
Gewicht	23,3 kg

**Akku-Kultivator für den Einsatz im heimischen Garten**

- Sehr handlich und gut manövrierbar
- C-Form-Messer für effektive Bodendurchdringung
- Besonders leise durch emissionsarmen Akku-Antrieb
- Zum leichten Transport ist der Bügelgriff einklappbar
- 3-fach verstellbarer Bügelgriff für verschiedene Arbeitshöhen



**Lieferumfang:**  
 Ladegerät DC36RA  
 Akku-BL3626 Li 36,0V 2.6Ah

**Best.-Nr.:**  
 194863-5  
 194873-2 (2x)

## BUK360Z

## Akku-Kultivator



## Im Karton, ohne Akku/Ladegerät

- Akku-Kultivator für den Einsatz im heimischen Garten
- Sehr handlich und gut manövrierbar
- C-Form-Messer für effektive Bodendurchdringung
- Besonders leise durch emissionsarmen Akku-Antrieb
- Zum leichten Transport ist der Bügelgriff einklappbar
- 3-fach verstellbarer Bügelgriff für verschiedene Arbeitshöhen

Leerlaufdrehzahl	4.100 min <sup>-1</sup>
Messerdrehzahl	85 min <sup>-1</sup>
Messerdurchmesser	245 mm
Arbeitsbreite	21,6 / 35 cm
Flächenleistung bei 2x BL3626	60-75 m <sup>2</sup>
Arbeitstiefe	25 cm
Maße (LxBxH) mm	1.193x488x998
Gewicht	23,3 kg

## STEXBML360

## Akku-Lampe BML360



## Robuste Lampe mit hervorragender Ausleuchtung

- Verstellbarer Leuchtkopf in 0°, 45°, 90° und 110°
- Lieferung ohne Akku, ohne Ladegerät



Model	ML360
Leuchtdauer	210 min
Gewicht	2,3 kg

# 36 V Maximale Energie



## Akku-Konverter

**BCV01** (optional)

Mit 2 x 18 V-Akkus (BL1840, BL1830, BL1815N), lässt sich auch eine 36-V-Maschine betreiben

*BVC01 ist nicht kompatibel mit: BBC231U / BBC300L / BUX360*



## Akku-Konverter

**BCV03** (optional)

Mit 2 x 18 V-Akkus (BL1840, BL1830, BL1815N), lässt sich auch eine 36-V-Maschine betreiben



## Akku-Adapter

**BAP36N** (optional)

Der 36-V-Akku kann zur Gewichtsverlagerung mit diesem Adapter separat von der Maschine am Gürtel getragen werden

*BAP36N ist nicht kompatibel mit: BBC231U / BBC300L / BUX360*





## 6261DWAE

## Akku-Bohrschrauber

**Handlicher Akku-Bohrschrauber mit sehr kurzer Bauform**

- Mechanisches 2-Gang-Planeten-Getriebe mit Metallzahnradern zur optimalen Kraftübertragung
- Elektronikschalter für stufenlose Drehzahlsteuerung
- Drehmoment in 16 Stufen plus Bohrstufe einstellbar
- Mit Spindelarreterung



<b>Lieferumfang:</b>	<b>Best-Nr.:</b>
Akku-9122 9,6V 1,9Ah	192595-8 (2x)
Ladegerät DC1414	193864-0
Schnellspannbohrfutter 10mm	766002-3
Transportkoffer	824652-1
PH Doppelbit 2x45	P-20806



Leerlaufdrehzahl 1. Gang	0-400 min <sup>-1</sup>
Leerlaufdrehzahl 2. Gang	0-1.300 min <sup>-1</sup>
Bohrleistung in Holz	21 mm
Bohrleistung in Stahl	10 mm
Drehmoment weich	14 Nm
Drehmoment hart	24 Nm
Bohrfutterspannweite	0,8-10 mm
Maße (LxBxH) mm	192x79x240
Gewicht	1,5 kg

## 6271DWAE

## Akku-Bohrschrauber

**Handlicher Akku-Bohrschrauber mit sehr kurzer Bauform**

- Mechanisches 2-Gang-Planeten-Getriebe mit Metallzahnradern zur optimalen Kraftübertragung
- Elektronikschalter für stufenlose Drehzahlsteuerung
- Drehmoment in 16 Stufen plus Bohrstufe einstellbar
- Mit Spindelarreterung



<b>Lieferumfang:</b>	<b>Best-Nr.:</b>
Akku-1222 12,0V 1,9Ah	192597-4 (2x)
Ladegerät DC1414	193864-0
Kontaktschutzkappe	414938-7
Schnellspannbohrfutter 10mm	766002-3
Transportkoffer	824852-3
PH Doppelbit 2x45	P-20806

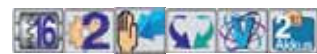

Leerlaufdrehzahl 1. Gang	0-400 min <sup>-1</sup>
Leerlaufdrehzahl 2. Gang	0-1.300 min <sup>-1</sup>
Bohrleistung in Holz	25 mm
Bohrleistung in Stahl	10 mm
Drehmoment weich	18 Nm
Drehmoment hart	30 Nm
Bohrfutterspannweite	0,8-10 mm
Maße (LxBxH) mm	192x95x240
Gewicht	1,5 kg

## 6281DWAE

## Akku-Bohrschrauber

**Handlicher Akku-Bohrschrauber mit sehr kurzer Bauform**

- Mechanisches 2-Gang-Planeten-Getriebe mit Metallzahnradern zur optimalen Kraftübertragung
- Elektronikschalter für stufenlose Drehzahlsteuerung
- Drehmoment in 16 Stufen plus Bohrstufe einstellbar
- Mit Spindelarreterung



<b>Lieferumfang:</b>	<b>Best-Nr.:</b>
Akku-1422 14,4V 1,9Ah	192600-1 (2x)
Ladegerät DC1414	193864-0
Schnellspannbohrfutter 10mm	766002-3
Transportkoffer	824852-3
PH Doppelbit 2x45	P-20806

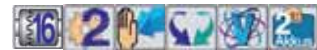

Leerlaufdrehzahl 1. Gang	0-400 min <sup>-1</sup>
Leerlaufdrehzahl 2. Gang	0-1.300 min <sup>-1</sup>
Bohrleistung in Holz	25 mm
Bohrleistung in Stahl	10 mm
Drehmoment weich	20 Nm
Drehmoment hart	36 Nm
Bohrfutterspannweite	0,8-10 mm
Maße (LxBxH) mm	192x95x240
Gewicht	1,6 kg

## 8271DWAE

## Akku-Schlagbohrschrauber

**Mit Spindelarreterung**

- Mechanisches 2-Gang-Planeten-Getriebe mit Metallzahnradern zur optimalen Kraftübertragung
- Elektronik zum feinfühligem Bohren und Schrauben
- Drehmoment in 16 Stufen plus Bohrstufe einstellbar



<b>Lieferumfang:</b>	<b>Best-Nr.:</b>
Akku-1222 12,0V 1,9Ah	192597-4 (2x)
Ladegerät DC1414	193864-0
Schnellspannbohrfutter 10mm	766002-3
Transportkoffer	824635-1
PH Doppelbit 2x45	P-20806

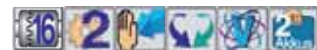

Leerlaufdrehzahl 1. Gang	0 - 400 min <sup>-1</sup>
Leerlaufdrehzahl 2. Gang	0 - 1.300 min <sup>-1</sup>
Leerlaufschlagzahl 1. Gang	0-6.000 min <sup>-1</sup>
Leerlaufschlagzahl 2. Gang	0-19.500 min <sup>-1</sup>
Bohrleistung in Holz	25 mm
Bohrleistung in Stahl	10 mm
Bohrleistung in Mauerwerk	8 mm
Drehmoment weich	18 Nm
Drehmoment hart	30 Nm
Maße (LxBxH) mm	210x95x240
Gewicht	1,6 kg

**Akku-Schlagbohrschrauber**

**8281DWAE**



Leerlaufdrehzahl 1. Gang	0-400 min <sup>-1</sup>
Leerlaufdrehzahl 2. Gang	0-1.300 min <sup>-1</sup>
Leerlaufschlagzahl 1. Gang	0-6.000 min <sup>-1</sup>
Leerlaufschlagzahl 2. Gang	0-19.500 min <sup>-1</sup>
Bohrleistung in Holz	25 mm
Bohrleistung in Mauerwerk	10 mm
Drehmoment weich	20 Nm
Drehmoment hart	36 Nm
Maße (LxBxH) mm	210x95x240
Gewicht	1,7 kg

**Mit Spindelarreterung**

- Mechanisches 2-Gang-Planeten-Getriebe mit Metallzahnradern zur optimalen Kraftübertragung
- Elektronik zum feinfühligem Bohren und Schrauben
- Drehmoment in 16 Stufen plus Bohrstufe einstellbar



<b>Lieferumfang:</b>	<b>Best.-Nr.:</b>
Akku-1422 14,4V 1,9Ah	192600-1 (2x)
Ladegerät DC1414	193864-0
Schnellspannbohrfutter 10mm	766002-3
Transportkoffer	824635-1
PH Doppelbit 2x45	P-20806

**Akku-Astschere**

**4604DW**



Schnitte pro Akkuladung	6.000 bei 20 mm
Max. Aststärke	30 mm
Maße (LxBxH) mm	352x45x97
Gewicht	3,8 kg

**Die ideale Hilfe im Wein- und Obstbau, in der Land- und Forstwirtschaft**

- Durch 24 Volt-Akkus mit 3,0 Ah lange Arbeitsleistung mit bis zu 6000 Schnitten
- Schneidmesser öffnet sofort beim Loslassen des Einschalters
- Mit Sicherheitseinschaltsperr
- Nur 0,4 sek / Schnitt



<b>Lieferumfang:</b>	<b>Best.-Nr.:</b>
Akku-Gürteltasche	166055-6
Armband	166062-9
Hosenträger	168356-8
Colttasche	168359-2
Ladegerät DC4600 230V	192961-9
Akku-4600	193001-6
Verbindungskabel	661978-8

**Akkus**

**Blockform Li-Ion**



Model	Akkuspannung V	Ampere Ah	Ladezeit min	Best.-Nr.	Preis zzgl. MwSt.
BL7010	7,2	1,0	30 (DC07SA)	194355-4	45,00
BL1013	10,8	1,3	50 (DC10WA)	194550-6	52,00

**Schiebeakku Li-Ion**



Model	Akkuspannung V	Ampere Ah	Ladezeit min	Best.-Nr.	Preis zzgl. MwSt.
BL1415	14,4	1,3	15 (DC18RC)	195443-0	84,00
BL1430	14,4	3,0	22 (DC18RC)	195444-8	119,00

## Schiebeakku Li-Ion



Model	Akkuspannung V	Ampere Ah	Ladezeit min	Best.-Nr.	Preis zzgl. MwSt.
BL1815	18,0	1,3	15 (DC18RC)	195445-6	100,00
BL1840	18,0	4,0	36 (DC18RC / DC18RA)	196399-0	150,00
BL1830	18,0	3,0	22 (DC18RC)	193533-3	135,00
BL3626	36,0	2,6	22 (DC36RA)	194873-2	295,00

## 7,2 Volt



Model	Bemerkung	V max.	Ah max.	Best.-Nr.	Preis zzgl. MwSt.
DC07SA	Ladegerät 1 h	7,2	1,0	194320-3	65,95

## 10,8 Volt



Model	Bemerkung	V max.	Ah max.	Best.-Nr.	Preis zzgl. MwSt.
DC10WA	Ladegerät 1 h	10,8	1,3	194588-1	50,50

## 18,0 Volt



Model	Bemerkung	V max.	Ah max.	Best.-Nr.	Preis zzgl. MwSt.
DC18SE	Auto Ladegerät Eingang 12/24 V	18,0	4,0	194621-9	122,50
DC18RC	Schnellladegerät	18,0	4,0	195584-2	107,95
DC18SF	4 Fach Ladegerät	18,0	4,0	196426-3	215,00



## 36,0 Volt



Model	Bemerkung	V max.	Ah max.	Best.-Nr.	Preis zzgl. MwSt.
DC36RA	Schnellladegerät	36,0	2,6	194863-5	146,50

## Stabform Ni-Cd



Model	Akkuspannung V	Ampere Ah	Ladezeit min	Nettogewicht kg	Best.-Nr.	Preis zzgl. MwSt.
7000	7,2	1,3	30 (DC1414)	0,363	191679-9	39,00
7002	7,2	2,0	45 (DC1414)	0,360	192532-2	52,00
9002	9,6	1,9	45 (DC1414)	0,476	192533-0	69,00
9000	9,6	1,3	30 (DC1414)	0,413	191681-2	47,00

## Blockform Ni-Cd



Model	Akkuspannung V	Ampere Ah	Ladezeit min	Nettogewicht kg	Best.-Nr.	Preis zzgl. MwSt.
9102	9,6	1,9	45 (DC1414)	0,52	192534-8	72,00
9102A	9,6	1,9	45 (DC1414)	0,547	192535-6	135,00
9100	9,6	1,3	30 (DC1414)	0,478	192019-4	50,00
1200	12	1,3	30 (DC1414)	0,589	192271-4	79,00
1202	12	1,9	45 (DC1414)	0,64	192536-4	82,00
1202A	12	1,9	45 (DC1414)	0,676	192537-2	139,00

## Blockform mit Schnellverschluss Ni-Cd



Model	Akkuspannung V	Ampere Ah	Ladezeit min	Nettogewicht kg	Best.-Nr.	Preis zzgl. MwSt.
9122	9,6	1,9	45 (DC1414)	0,541	192595-8	75,00
9120	9,6	1,3	30 (DC1414)	0,497	192638-6	44,00
1220	12	1,3	30 (DC1414)	0,611	192681-5	55,00
1222	12	1,9	45 (DC1414)	0,66	192597-4	62,00
1422	14,4	1,9	45 (DC1414)	0,837	192600-1	74,00
1420	14,4	1,3	30 (DC1414)	0,721	193062-6	67,00
1822	18	1,9	45 (DC1804F)	1,03	192827-3	95,00

## Akku-Sonderformen



Model	Li-ion/ Ni-MH/ Ni-Cd	Akkuspannung V	Ampere Ah	Ladezeit min	Nettogewicht kg	Best.-Nr.	Preis zzgl. MwSt.
4600	Ni-Cd	24,0	3,0	60 (DC4600)	2,5	193001-6	259,00

## Verbindungskabel

Passend für	Länge mm	Best.-Nr.	Preis zzgl. MwSt.
4604D	1500	661978-8	141,50

### Kontaktschutzkappen



Passend für	Best.-Nr.	Preis zzgl. MwSt.
für alle Stab und Blockakkus außer Li-Ion	414938-7	0,75
Schiebeakkus Li-Ion 14,4 - 18,0 V	450128-8	0,75
Schiebeakkus Li-Ion 36,0 V	451153-2	1,35

### Protektoren



Passend für	Best.-Nr.	Preis zzgl. MwSt.
BL1430 und BL1830	194649-7	6,95

### 14,4 Volt



Model	Eingang V	Bemerkung	V max.	Ah max.	Best.-Nr.	Preis zzgl. MwSt.
DC1439	230 Volt	Schnellladegerät	14,4	3,0	192935-0	151,00
DC1414	230 Volt	Ladegerät 1 h	14,4	3,0	193864-0	91,50

### 18,0 Volt



Model	Eingang V	Bemerkung	V max.	Ah max.	Best.-Nr.	Preis zzgl. MwSt.
DC1822	12 Volt	Auto Ladegerät	18,0	3,0	193439-5	112,50
DC1804F	230 Volt	Ladegerät 1 h	18,0	3,0	194149-7	122,50

## Ladesysteme & Akkus

### Adapter



Benennung	Best.-Nr.	Preis zzgl. MwSt.
ADP04 Lädt Blockakkus auf Ladegeräten mit Schiebeschacht.	193947-6	126,95
BAP36 Adapter zur Gewichtserleichterung für 36V Li-Ion Schiebeakkus	194959-2	74,00
BAP36N Adapter zur Gewichtserleichterung in Verbindung mit Gartengeräten für 36V Li-Ion Schiebeakkus	195311-7	70,00
BCV01 Akku-Konverter 2 x BL1830 zu 36V	195511-9	130,00
BCV02 Akku-Konverter 2 x BL1830 zu 36V	195849-2	105,00

### Auffrischadapter



Anwendung	Best.-Nr.	Preis zzgl. MwSt.
Für Schiebeakkus bis max. 24Volt. Einsetzbar mit DC18RA / DC18RC / DC24SA / DC24SC	193682-6	249,00

### Steckernetzteile







Modelle	Best.-Nr.	Preis zzgl. MwSt.
BMR100/BMR102	SE00000078	21,20
BMR103B	SE00000101	19,95
BMR105	SE00000265	16,50





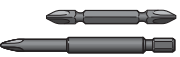

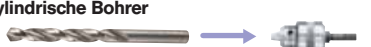
# Zubehör-Übersicht Akku-Maschinen

## Bohren und Schrauben

Schrauber, Schlagbohrschrauber		Seite
Bits		325
Bohrer mit 1/4"-Sechskanttrieb		315
Zylindrische Bohrer		307
Lochsägen		317
Bohrer für Mauerwerk (HM bestückt)		314

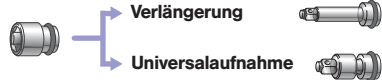

Schlagschrauber 1/4", Quadroschrauber 1/4"		Seite
Bits		325
Bohrer mit 1/4"-Sechskanttrieb		315
Zylindrische Bohrer		317
Bohrer für Mauerwerk		315

Winkelschlagschrauber		Seite
Bits		91

Schlagschrauber 1/2"		Seite
Stecknüsse		126
Stecknüsse		332, 332
Bits		332

Schnellbauschrauber, Magazinschrauber		Seite
Magnethalter		324
Bits		126
Verlängerung		126
Magazinschrauben		334

## Hammerbohren, Meißeln

Kombihammer		Seite
SDS-PLUS Bohrer		282
Meißel		286
Zylindrische Bohrer		307
Lochsägen		106

## Trennen Metall, Glas, Fliesen

Glas- und Fliesenschneider		Seite
Diamantscheiben		306
Blechscheren		Seite
Schneidmesser		85
Reciprosägen		Seite
Reciprosägeblätter		350

## Trennen/Schleifen

Winkelschleifer		Seite
Schruppscheiben		366
Trennscheiben		306
Diamantscheiben		306

Geradschleifer		Seite
Schleifstifte		388

Multifunktionswerkzeug		Seite
Einsatzwerkzeuge		373

Sägen		Seite
Handkreissäge, Kapp- und Gehrungssäge		Seite
Kreissägeblätter		336

Stichsäge, Reciprosäge, Bandsäge		Seite
Stichsägeblätter,		345
Reciprosägeblätter		350
Bandsägeblätter		354

Hobeln		Seite
Hobelmesser		372

Gartengeräte		Seite
		260
Staubabsaugung		Seite
		86



## Schlagschrauber

### Tiefenanschlag für Schlagschrauber



Benennung	Bemerkung	Best.-Nr.	Preis zzgl. MwSt.
Einstellbarer Tiefenanschlag für Schlagschrauber mit 1/4" Werkzeugaufnahme. Inkl. Magnethalter und PH2-Bit.			
Tiefenanschlag	Passend für alle Makita Schlagschrauber mit 28,5mm Flansch. Incl. Magnethalter 60mm 1 x PH2 Bit	194281-7	26,50

## Akku-Pintacker BPT350/351

### Stifte



Länge mm	Beschichtung	Drahtbreite mm	Drahtstärke mm	VPE	Best.-Nr.	Preis zzgl. MwSt.
18	galvanisiert	0,6	0,6	10.000	F-31825	13,50
25	galvanisiert	0,6	0,6	10.000	F-31838	16,50
30	galvanisiert	0,6	0,6	10.000	F-31841	18,75
35	galvanisiert	0,6	0,6	10.000	F-31854	22,50
18	Edelstahl	0,6	0,6	10.000	F-32142	35,25
25	Edelstahl	0,6	0,6	10.000	F-32155	45,95
30	Edelstahl	0,6	0,6	10.000	F-32168	50,50
35	Edelstahl	0,6	0,6	10.000	F-32171	56,50

### Oberflächenschützer

Benennung	Modelle	Best.-Nr.	Preis zzgl. MwSt.
Oberflächenschützer	BPT350/BPT351	419525-7	1,35

## Akku-Tacker

### Klammern galvanisiert



Länge mm	Breite mm	Drahtbreite mm	Draht Ø mm	VPE	Best.-Nr.	Preis zzgl. MwSt.
6	10,55	0,6	1,2	50 Streifen a 100 Klammern	P-08931	10,50
8	10,55	0,6	1,2	50 Streifen a 100 Klammern	P-08947	12,50
10	10,55	0,6	1,2	50 Streifen a 100 Klammern	P-08953	12,50
13	10,55	0,6	1,2	50 Streifen a 100 Klammern	P-08969	15,50
16	10,55	0,6	1,2	50 Streifen a 100 Klammern	P-08975	15,50
19	10,55	0,6	1,2	50 Streifen a 100 Klammern	P-08981	16,50
22	10,55	0,6	1,2	50 Streifen a 100 Klammern	P-08997	18,75

## Gasnagler

## Gaskartusche



Modelle	Benennung	VPE	Best.-Nr.	Preis zzgl. MwSt.
GN900, GN420C	Gaskartusche	2	194844-9	35,25
GF600	Gaskartusche	1	242088-6	10,50

## Reiniger und Schmiermittel



Benennung	Best.-Nr.	Preis zzgl. MwSt.
Reiniger-Set	194852-0	47,95
Reiniger	242075-5	19,95
Schmieröl	242077-1	11,50

## Betonnägel für GN420C



Ø mm	Länge mm	Güteklasse	Inhalt	VPE	Bemerkung	Best.-Nr.	Preis zzgl. MwSt.
3,1	15	HC6	1000 St.	100 Streifen a 10 Nägel	Inkl. 1 x Gaskartusche	196285-5	84,50
3,1	17	HC6	1000 St.	100 Streifen a 10 Nägel	Inkl. 1 x Gaskartusche	196286-3	84,50
3,1	22	HC6	1000 St.	100 Streifen a 10 Nägel	Inkl. 1 x Gaskartusche	196287-1	84,50
3,1	27	HC6	1000 St.	100 Streifen a 10 Nägel	Inkl. 1 x Gaskartusche	196288-9	84,50
3,1	32	HC6	1000 St.	100 Streifen a 10 Nägel	Inkl. 1 x Gaskartusche	196289-7	84,50
2,6	20	C6	1000 St.	100 Streifen a 10 Nägel	Inkl. 1 x Gaskartusche	196290-2	81,50
2,6	25	C6	1000 St.	100 Streifen a 10 Nägel	Inkl. 1 x Gaskartusche	196291-0	81,50
2,6	30	C6	1000 St.	100 Streifen a 10 Nägel	Inkl. 1 x Gaskartusche	196292-8	81,50
2,6	35	C6	1000 St.	100 Streifen a 10 Nägel	Inkl. 1 x Gaskartusche	196293-6	81,50
2,6	40	C6	1000 St.	100 Streifen a 10 Nägel	Inkl. 1 x Gaskartusche	196294-4	81,50

## Adapter für kurze Nägel

Modelle	Benennung	Bemerkung	Best.-Nr.	Preis zzgl. MwSt.
GF600SE	Adapter für kurze Nägel	15-24mm	346488-3	3,85

## Akku-Kartuschenpistole BCG180

### Kartuschenhalter



Modelle	Benennung	Best.-Nr.	Preis zzgl. MwSt.
BCG180	Kartuschenhalter 300ml	196351-8	40,50

### Beutelhalter



Modelle	Benennung	Best.-Nr.	Preis zzgl. MwSt.
BCG180	Beutelhalter 600ml	196352-6	95,00

## Akku-Thermojacke

### Akku-Adapter

Akkutyp (Ni-Cd / Li-Ion)	Volt V	Best.-Nr.	Preis zzgl. MwSt.
Li-ion	10,8	PE00000001	16,50
Li-ion	14,4 / 18,0	PE00000002	19,95

## Akku-Kombihammer BHR243

### Wechselfutter



Modelle	Passend für	Spannweite mm	Rechts - Linkslauf	Verriegelung	Best.-Nr.	Preis zzgl. MwSt.
BHR243/ BHR261TBHR26 2T/HR2450FT/ HR2470FT/	Zylindrische Bohrer	1-13	•	•	194079-2	73,50
BHR243/ BHR261T/ BHR262T/ HR2450FT/ HR2470FT/	SDS-PLUS				194080-7	26,50

### Staubabsaugung



Benennung	Best.-Nr.	Preis zzgl. MwSt.
Inkl. HEPA-Filter, Stromversorgung der Turbine über den Akku des Bohrhammers, Hubhöhe der Absaugung max. 96 mm, Saugleistung: 350 l/min, Gewicht 1,4 kg		
Staubabsaugeinheit zu BHR243	195902-4	99,00
Ersatz HEPA Filter zu Absaugeinheit 195902-4	196165-5	11,50

### Schmiermittel



Benennung	Inhalt	Best.-Nr.	Preis zzgl. MwSt.
Bohrer-/Meißelfett	100 ml	194683-7	6,95
Bohrhammerfett	30 g	P-08361	5,20



## Akku-Glas- und Fliesenschneider

## Diamantscheiben



Ø mm	Bohrung mm	Segmentbreite mm	Segmenthöhe mm	Maximale Drehzahl min <sup>-1</sup>	Best.-Nr.	Preis zzgl. MwSt.
80	15	0,8	4,5	2380	792296-4	63,50
85	15	1,8	4,5	4500	B-21098	54,50

## Zubehör Akku-Maschinen

## Halter für Akkuwerkzeuge



Benennung	Best.-Nr.	Preis zzgl. MwSt.
Passend für alle Akku-Schrauber und Schlagschrauber zur Montage auf der Werkbank. Höhenverstellbar	P-78433	56,50

## Akku-Nutfräse BPJ180

## Nutfräser / Sägeblatt



Beschreibung	Best.-Nr.	Preis zzgl. MwSt.
Nutfräser 100 mm	B-20644	33,50
Sägeblatt 110 mm	P-13605	58,95

## Holzverbinder



Größe	Abmessung	VPE	Best.-Nr.	Preis zzgl. MwSt.
0	48x16x4	1000	P-08838	47,95
10	54x20x4	1000	P-08844	50,50
20	60x24x4	1000	P-08850	54,50

## Staubsaug



Modelle	Benennung	Innen Ø mm	Aussen Ø mm	Best.-Nr.	Preis zzgl. MwSt.
PJ7000	Staubsaug Kpl.	25	30	123150-5	6,95
3901	Staubsaugadapter	25	30	415252-4	2,75

## Saugschlauch



Aussen Ø mm	Innen Ø mm	Länge mm	Best.-Nr.	Preis zzgl. MwSt.
25	19	2500	192108-5	38,75

## Akku-Blechscheren

### Messersatz



Modelle	Best.-Nr.	Preis zzgl. MwSt.
BJS161/JS1601/JS1660	792533-6	45,95

### Schneidmesser



Modelle	Best.-Nr.	Preis zzgl. MwSt.
BJS161/JS1601/JS1660	792534-4	61,50

### Messersatz



Modelle	Best.-Nr.	Preis zzgl. MwSt.
BJS101/JS1670	792536-0	47,95

### Schneidmesser



Modelle	Best.-Nr.	Preis zzgl. MwSt.
BJS101/JS1670	792537-8	68,50

### Einstellehre



Abmessung	Best.-Nr.	Preis zzgl. MwSt.
0,5 - 1,0 - 1,5	762013-6	6,00

## Akku-Gebläse BUB360

## Gebläserohr



Modelle	Länge mm	Material	Best.-Nr.	Preis zzgl. MwSt.
BUB360Z	530	Kunststoff	452123-4	15,50

## Tragegurt



Modelle	Benennung	Best.-Nr.	Preis zzgl. MwSt.
BUB360Z	Tragegurt	166095-4	3,85

## Akku-Staubsauger CL072DZ

## Bodendüse



Modelle	Benennung	Material	VPE	Best.-Nr.	Preis zzgl. MwSt.
BCL142/BCL182	Bodendüse	Kunststoff	1	122858-8	9,50

## Papierfilter



Modelle	Benennung	VPE	Best.-Nr.	Preis zzgl. MwSt.
CL072/CL102/BCL142/ BCL182	Papierfilter	5	194566-1	8,60

## Akku-Staubsauger BCL142Z

## Rohre



Modelle	Kunststoff	Best.-Nr.	Preis zzgl. MwSt.
BCL142/BCL182	•	451244-9	2,75

## Halter

Modelle	Benennung	VPE	Best.-Nr.	Preis zzgl. MwSt.
BCL142/BCL182	Halter für Fugendüse am Saugrohr	1	451242-3	1,10

## Akku-Staubsauger BCL182Z

### Bodendüse



Material	Modelle	Benennung	VPE	Best.-Nr.	Preis zzgl. MwSt.
Kunststoff	BCL142/BCL182	Bodendüse	1	122858-8	9,50

### Fugendüse



Modelle	Benennung	Material	VPE	Best.-Nr.	Preis zzgl. MwSt.
BCL142/BCL182	Fugendüse	Kunststoff	1	451240-7	1,35

### Papierfilter



Modelle	Benennung	VPE	Best.-Nr.	Preis zzgl. MwSt.
CL072/CL102/BCL142/ BCL182	Papierfilter	5	194566-1	8,60

### Rohre



Modelle	Kunststoff	Best.-Nr.	Preis zzgl. MwSt.
BCL142/BCL182	•	451244-9	2,75

### Halter

Modelle	Benennung	VPE	Best.-Nr.	Preis zzgl. MwSt.
BCL142/BCL182	Halter für Fugendüse am Saugrohr	1	451242-3	1,10

## Akku-Staubsauger BVC340/BVC350

### Staubsack



Modelle	Best.-Nr.	Preis zzgl. MwSt.
BVC340/BVC350	122918-6	40,50



## Schultergurt



Modelle	Best.-Nr.	Preis zzgl. MwSt.
BVC340/BVC350	166094-6	6,00

## Absaugdüse



Benennung	Material	VPE	Best.-Nr.	Preis zzgl. MwSt.
Absaugdüse	Gummi	1	132025-7	8,60
Fugendüse	Kunststoff	1	192236-6	6,00

## Absaugadapter

Modelle	Benennung	Innen Ø mm	Aussen Ø mm	VPE	Best.-Nr.	Preis zzgl. MwSt.
BVC340Z/ BVC350Z	WKZ-Muffe für Schlauchanschlus s 28mm	38	44	1	417766-9	6,00

## Saugschlauch



Aussen Ø mm	Länge mm	VPE	Best.-Nr.	Preis zzgl. MwSt.
28	2500	1	140456-6	35,25

## Zubehör Akku-Maschinen

## Akku-Staubsauger Sonstiges



Modelle	Benennung	Material	VPE	Best.-Nr.	Preis zzgl. MwSt.
BCL142/BCL182	Bodendüse	Kunststoff	1	122858-8	9,50
BCL072/CL102	Bodendüse	Kunststoff	1	122861-9	5,20
CL072/CL102/ BCL142/BCL182	Papierfilter	Papier	5	194566-1	8,60
CL072/CL102	Fugendüse	Kunststoff	1	416041-0	1,95
CL072/CL102	Halter für Fugendüse		1	416043-6	1,10
BCL142/BCL182	Fugendüse	Kunststoff	1	451240-7	1,35
CL072/CL102	Verlängerungsrohr	Kunststoff	1	451424-7	1,95

## Akku-Hobel DKP180

### Wendemesser



Breite mm	Benennung	BKP180	Best.-Nr.	Preis zzgl. MwSt.
82	Wendemesser HM	•	A-82921	15,50

### Druckplatten



Breite mm	Benennung	1100	N1923B	KP0800 / KP0810 /	BKP180	Best.-Nr.	Preis zzgl. MwSt.
82	Druck platten für Wendemesser	•	•	•	•	193540-6	9,50

### Einstellwerkzeug



Breite mm	VPE	Best.-Nr.	Preis zzgl. MwSt.
82	1	123062-2	6,00

### Parallelanschlag



Modelle	Best.-Nr.	Preis zzgl. MwSt.
DKP180	165581-2	4,50

### Montagewerkzeug

Benennung	Best.-Nr.	Preis zzgl. MwSt.
Steckschlüssel SW9	782209-3	3,25

### Abziehstein

Breite mm	1100	1902	1911B	N1923B	BKP180	Best.-Nr.	Preis zzgl. MwSt.
150	•	•	•	•	•	794061-7	12,50

## Akku-Bandsäge

## Metall, Kunststoff, NE-Metalle



Modelle	Guss	Metall	Länge mm	Breite mm	Höhe mm	Zähne pro Zoll	VPE	Best.-Nr.	Preis zzgl. MwSt.
2107FK/BPB180	•	•	1140	13	0,5	24	3	792558-0	47,95
2107FK/BPB180	•	•	1140	13	0,5	18	3	792559-8	47,95
2107FK/BPB180	•	•	1140	13	0,5	14	3	792560-3	47,95

## Ständer



Modelle	Benennung	Best.-Nr.	Preis zzgl. MwSt.
2107F/BPB180	Ständer incl. Haube	194069-5	499,00

## Schneidwachs



Modelle	Benennung	Best.-Nr.	Preis zzgl. MwSt.
2106/2107/LB1200F/BPB180	Schneidwachs	191897-9	11,50

## Akku-Metallkreissäge BCS550

## Sägeblätter



Sägeblatt Ø mm	Bohrung mm	Zähnezahl	Zahnwinkel	ID Nummer	Best.-Nr.	Preis zzgl. MwSt.
136	20	30	0	MCCS13630E	B-33526	45,95
136	20	50	-15	MCCS13650E	B-33641	50,50

## Akku-Lüfter BCF201

## Netzteil

Modelle	Best.-Nr.	Preis zzgl. MwSt.
BCF201Z	TEB0000006	21,20

## Akku-Winkelschlagschrauber BTL060/BTL061

### Schraubvorsätze



Modelle	Benennung	Best.-Nr.	Preis zzgl. MwSt.
BTL060RF/BTL061RF	Vorsatz-Winkel	135200-4	91,50
BTL060RF/BTL061RF	Vorsatz-Gerade	192440-7	81,50

## Zubehör Akku-Lampen

### Ersatzleuchtmittel



Passend für	Benennung	Bemerkung	Volt V	VPE	Best.-Nr.	Preis zzgl. MwSt.
BML145, ML120, ML140	Glühlampe		12,0/14,4	2	A-83973	4,50
BML184	Glühlampe		14,4/18,0	2	B-07303	3,85
BML184	Leuchtstoffröhre		18,0	1	GM00001161	3,85
BML185, ML180	Glühlampe		18,0	2	A-30542	3,85
BML360	Leuchtstoffröhre		36,0	1	B-14093	8,60
ML121	Glühlampe		12,0/14,4	2	A-30673	3,85
ML122, ML142	Leuchtstoffröhre		9,6/18,0	1	A-87367	6,95
ML122, ML142	Leuchtstoffröhre Lampensockel Typ GX23	Schwarzlicht	9,6/18,0	1	A-89333	10,50
ML702	Glühlampe		7,2	2	192242-1	3,25
ML901, ML902, ML903	Glühlampe		9,6	2	192545-3	3,25



## Zubehör Akku-Maschinen

## Absaugung Maschinenspezifisch



Benennung	Modelle	Aussen Ø mm	Innen Ø mm	Best.-Nr.	Preis zzgl. MwSt.
Absaugset	HR160D/BHR162/ HR1820/HR2220/ HR2010/HR2510/ HR2400/HR2410/ HR3520B/HR3850B		25	192176-8	40,50
Absaugadapter	BPJ180/9910/9911/ 9902/9903/ JV0600/4327/4329/ 4350/4351/BJV140/ BJV180/PJ7000/	25	20/22	192349-3	8,60
Absaugstutzen	BSS500/501	30	25	194415-2	-
Absaugset	BTM40/BTM50	30	25	195965-0	4,50
Absaugset	DTM41/DTM51	30	25	196765-1	6,00
Absaugstutzen	4350CT/4350FCT/ 4351CT/4351FCT/ JV0600K/BJV140/	20	19	417853-4	1,35
Absaugstutzen	BSS610RFE	31	25	419283-5	-
Absaugstutzen	BKP180	50	45	451329-1	-
Adapter für Schlauchanschluß	HS300D	27	18	452237-9	3,25
Absaugstutzen	BHS630	31	25	A-47444	6,95

## Zubehör Akkuprogramm

## Führungsschienen



Länge mm	Best.-Nr.	Preis zzgl. MwSt.
3000	194367-7	219,00
1400	194368-5	78,50

## Führungsschienenadapter



Modelle	Benennung	Best.-Nr.	Preis zzgl. MwSt.
4329/JV0600/4350/4351/BJV140/BJV180/	Führungsschienenadapter	193517-1	35,25
HS6101, BHS630	Führungsschienenadapter B	195838-7	27,75
195838-7 / 195837-9 / 195839-5	Verbinder B/b	346584-7	16,50

## Parallelanschlag / Kreisschneideset



Modelle	Best.-Nr.	Preis zzgl. MwSt.
4350/4351/BJV140/BJV180	193516-3	10,50

## Seitengriffe



Modelle	Benennung	Best.-Nr.	Preis zzgl. MwSt.
BDF451/BDF441	Seitengriff Kpl.	122749-3	15,50
BHP454/BHP444	Seitengriff Kpl.	122822-9	8,60
BDF444	Seitengriff Kpl.	123165-2	8,60
BHP444	Seitengriff Kpl.	123166-0	9,50
BDF451/BHP441	Seitengriff Kpl.	123167-8	8,60
BHP451RFE	Seitengriff Kpl.	123168-6	9,50
BDF458/BFD448	Seitengriff Kpl.	126130-0	6,95
BHP448	Seitengriff Kpl.	126131-8	6,95
DDA340/6807/DGA452	Seitengriff	153489-2	3,85

# Werkzeuge

## □ Bohr- und Stemmhämmer



-  Doppel-Schutzisolation
-  Regelbare Drehzahl
-  Motorbremse
-  Rechts-/Links-Lauf
-  Mechanisches 2-Gang-Getriebe
-  Mechanisches 3-Gang-Getriebe
-  Schnellspannbohrfutter
-  Drehmomenteinstellung Anzahl Stufen
-  Rutschkupplung
-  Konstantelektronik
-  Sanftanlauf
-  Anschluß für Staubabsaugung
-  LED Arbeitsplatzbeleuchtung
-  Transportkoffer
-  Lieferung im MAK PAC

Unter Last

**AVT**  
ANTI VIBRATION TECHNOLOGY



Im Leerlauf

**SOFT NO LOAD**

### Aktive, dynamische Vibrationsdämpfung

- garantiert sehr vibrationsarmes Arbeiten
- ermöglicht die Konstruktion handlicher Gehäuseformen

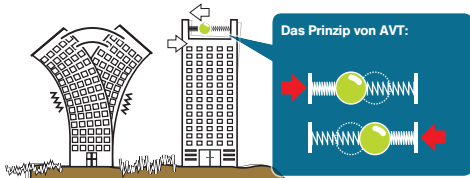

### Absenkung der Motordrehzahl

- senkt die Vibrationen in der Summe über den Tag verteilt und ermöglicht so längere Einsatzzeit des Werkzeugs

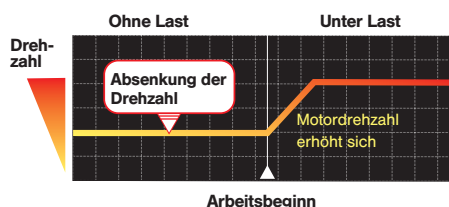

# AVT & SOFT NO LOAD

ANTI VIBRATION TECHNOLOGY



## Äusserst geringe Vibration

**AVT**  
ANTI VIBRATION TECHNOLOGY  
&  
**SOFT  
NO LOAD**

50mm  
Bohrhammer  
HR5212C



40mm  
Bohrhammer  
HR4013C



Stemmhammer  
HM0871C



Stemmhammer  
HM1111C  
HM1213C



Stemmhammer  
HM1214C



Abbruchhammer  
HM1317C  
HM1317CB



26mm  
Bohrhammer  
HR260



26mm  
Kombihammer  
HR2611FT / HR2611F



32mm  
Kombihammer  
HR3210FCT / HR3210C



35mm  
Kombihammer  
HR3541FC



40mm  
Kombihammer  
HR4011C / HR4010C



45mm  
Bohrhammer  
HR4511C / HR4510C



52mm  
Bohrhammer  
HR5211C / HR5210C



Abbruchhammer  
HM1810



Reciprosäge  
JR3070CT



**AVT**  
ANTI VIBRATION TECHNOLOGY



## HR2300

## Bohrhammer

325

**Leichter und effektiver Bohrhammer mit hoher Bohrleistung**

- Zum Bohren und Hammerbohren
- Elektronisch regelbare Dreh- und Schlagzahl
- Rechts-/Links-Lauf
- Ausrastkupplung
- Bequeme Bohrtiefeinstellung durch leichtgängigen Schiebeschalter



<b>Lieferumfang:</b>	<b>Best-Nr.:</b>
Seitengriff kpl.	122878-2
Kofferverschluss	162302-3
Tiefenanschlag	331886-4
Transportkoffer	824914-7



Leistungsaufnahme	720 Watt
Leerlaufdrehzahl	0-1.200 min <sup>-1</sup>
Leerlaufschlagzahl	0-4.600 min <sup>-1</sup>
Bohrleistung in Beton	23 mm
Bohrleistung in Stahl	13 mm
Bohrleistung in Holz	32 mm
Einzel Schlagstärke	2,3 Joule
Passend für	SDS-PLUS
Maße (LxBxH) mm	356x77x209
Gewicht	2,7 kg

## HR2432

## Kombihammer

419

**Zum Bohren, Hammerbohren und Meißeln**

- Mit effektiver Staubabsaugung für sauberes Arbeiten auch in geschlossenen Räumen
- Großer Staubsack erlaubt langes Arbeiten
- Elektronisch regelbare Dreh- und Schlagzahl
- Dreh- und Schlagstopp
- Ausrastkupplung



<b>Lieferumfang:</b>	<b>Best-Nr.:</b>
Staubsack kpl.	122708-7
Staubabsaugung kpl.	122709-5
Seitengriff kpl.	135302-6
Tiefenanschlag	324219-0
Transportkoffer	824729-2



Leistungsaufnahme	780 Watt
Leerlaufdrehzahl	0-1.000 min <sup>-1</sup>
Leerlaufschlagzahl	0-4.500 min <sup>-1</sup>
Bohrleistung in Beton	24 mm
Bohrleistung in Stahl	13 mm
Bohrleistung in Holz	32 mm
Einzel Schlagstärke	1,8 Joule
Passend für	SDS-PLUS
Maße (LxBxH) mm	407x120x220
Gewicht	3,2 kg

## HR2601J

## Bohrhammer

**Im MAKPAC 2**

- Leichter und effektiver Bohrhammer mit hoher Bohrleistung
- Zum Bohren und Hammerbohren
- Mit Anti-Vibrations-Technologie AVT
- Elektronisch regelbare Drehzahl
- Ausrastkupplung
- Bequeme Bohrtiefeinstellung durch leichtgängigen Schiebeschalter



<b>Lieferumfang:</b>	<b>Best-Nr.:</b>
Seitengriff kpl.	122878-2
Tiefenanschlag	331886-4
MAKPAC Gr.2	821550-0



Leistungsaufnahme	800 Watt
Leerlaufdrehzahl	0-1.200 min <sup>-1</sup>
Leerlaufschlagzahl	0-4.600 min <sup>-1</sup>
Bohrleistung in Beton	26 mm
Bohrleistung in Stahl	13 mm
Bohrleistung in Holz	32 mm
Einzel Schlagstärke	2,4 Joule
Passend für	SDS-PLUS
Maße (LxBxH) mm	361x77x209
Gewicht	2,9 kg

## HR2610

## Kombihammer

325

**Leichter und effektiver Kombihammer mit hoher Bohrleistung**

- Zum Bohren, Hammerbohren und Meißeln
- Elektronisch regelbare Drehzahl
- Rechts-/Links-Lauf
- Ausrastkupplung
- Bequeme Bohrtiefeinstellung durch leichtgängigen Schiebeschalter



<b>Lieferumfang:</b>	<b>Best-Nr.:</b>
Seitengriff kpl.	122878-2
Transportkoffer	140402-9
Kofferverschluss	162302-3
Tiefenanschlag	331886-4



Leistungsaufnahme	800 Watt
Leerlaufdrehzahl	0-1.200 min <sup>-1</sup>
Leerlaufschlagzahl	0-4.600 min <sup>-1</sup>
Bohrleistung in Beton	26 mm
Bohrleistung in Stahl	13 mm
Bohrleistung in Holz	32 mm
Einzel Schlagstärke	2,4 Joule
Passend für	SDS-PLUS
Maße (LxBxH) mm	361x77x209
Gewicht	2,8 kg

325 

**Kombihammer**

**HR2611FT**



Leistungsaufnahme	800 Watt
Leerlaufdrehzahl	0-1.200 min <sup>-1</sup>
Leerlaufschlagzahl	0-4.600 min <sup>-1</sup>
Bohrleistung in Beton	26 mm
Bohrleistung in Stahl	13 mm
Bohrleistung in Holz	32 mm
Einzelschlagstärke	2,4 Joule
Passend für	SDS-PLUS
Maße (LxBxH) mm	361x77x209
Gewicht	3,0 kg

### Leichter und effektiver Kombihammer mit hoher Bohrleistung

- Zum Bohren, Hammerbohren und Meißeln
- Mit Anti-Vibrations-Technologie AVT
- Mit leuchtstarker LED
- Mit SDS-PLUS-Schnellwechselfutter
- Ausrastkupplung



<b>Lieferumfang:</b>	<b>Best.-Nr.:</b>
Seitengriff kpl.	122878-2
Transportkoffer	140403-7
Kofferverschluss	162302-3
Schnellwechselfutter	194079-2
Schnellwechselfutter SDS+	194080-7
Tiefenanschlag	331886-4

325 

**Kombihammer**

**HR2810**



Leistungsaufnahme	800 Watt
Leerlaufdrehzahl	0-1.100 min <sup>-1</sup>
Leerlaufschlagzahl	0-4.500 min <sup>-1</sup>
Bohrleistung in Beton	28 mm
Bohrleistung in Stahl	13 mm
Bohrleistung in Holz	32 mm
Einzelschlagstärke	2,8 Joule
Passend für	SDS-PLUS
Maße (LxBxH) mm	314x89x225
Gewicht	3,4 kg

### Zum Bohren, Hammerbohren und Meißeln

- Hohe Effektivität beim Bohren
- Kompakte Bauform durch senkrecht angeordneten Motor
- Rutschkupplung
- Elektronisch regelbare Dreh- und Schlagzahl



<b>Lieferumfang:</b>	<b>Best.-Nr.:</b>
Seitengriff 36	158057-6
Tiefenanschlag	324219-0
Transportkoffer	824789-4

325 

**Kombihammer**

**HR2811FT**

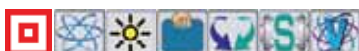

Leistungsaufnahme	800 Watt
Leerlaufdrehzahl	0-1.100 min <sup>-1</sup>
Leerlaufschlagzahl	0-4.500 min <sup>-1</sup>
Bohrleistung in Beton	28 mm
Bohrleistung in Stahl	13 mm
Bohrleistung in Holz	32 mm
Einzelschlagstärke	2,8 Joule
Passend für	SDS-PLUS
Maße (LxBxH) mm	345x89x225
Gewicht	3,6 kg

### Zum Bohren, Hammerbohren und Meißeln

- Mit zusätzlicher Vibrationsdämpfung durch Feder gelagerten Handgriff
- Ausrastkupplung
- Kompakte Bauform durch senkrecht angeordneten Motor
- Mit leuchtstarker LED
- Mit SDS-PLUS-Werkzeugaufnahme und Schnellwechsel-Bohrfutter für zylindrische Bohrer



<b>Lieferumfang:</b>	<b>Best.-Nr.:</b>
Seitengriff 36	158057-6
Schnellwechselfutter	194079-2
Schnellwechselfutter SDS+	194080-7
Tiefenanschlag	324219-0
Transportkoffer	824789-4

350 

**Kombihammer**

**HR3210C**



Leistungsaufnahme	850 Watt
Leerlaufdrehzahl	315-630 min <sup>-1</sup>
Leerlaufschlagzahl	1.650-3.300 min <sup>-1</sup>
Bohrleistung in Beton	32 mm
Bohrleistung Bohrkronen	90 mm
Bohrleistung in Holz	32 mm
Einzelschlagstärke	5,0 Joule
Passend für	SDS-PLUS
Maße (LxBxH) mm	398x114x239
Gewicht	5,2 kg

### Zum Bohren, Hammerbohren und Meißeln

- Drehstopp
- AVT Anti-Vibrations-Technologie
- Kohlebürsten mit extra langer Lebensdauer
- Mit zusätzlicher Vibrationsdämpfung im Handgriff
- Ausrastkupplung



<b>Lieferumfang:</b>	<b>Best.-Nr.:</b>
Seitengriff kpl.	135197-7
Bohrer-Meisselfett 100ml	194683-7
Tiefenanschlag	321248-4
Transportkoffer	824825-6

## HR3210FCT

## Kombihammer

350 

## Zum Bohren, Hammerbohren und Meißeln

- Schnellwechselbohrfutter für zylindrische Bohrer
- AVT Anti-Vibrations-Technologie
- Ausrastkupplung
- Mit zusätzlicher Vibrationsdämpfung im Handgriff
- Kontrollleuchte meldet Betriebsbereitschaft und Kohlebürstenverschleiß

<b>Lieferumfang:</b>	<b>Best-Nr.:</b>
Seitengriff kpl.	135197-7
Schnellwechselfutter	194568-7
Bohrer-Meißelfett 100ml	194683-7
Tiefenanschlag	321248-4
Transportkoffer	824825-6



Leistungsaufnahme	850 Watt
Leerlaufdrehzahl	315-630 min <sup>-1</sup>
Leerlaufschlagzahl	1.650-3.300 min <sup>-1</sup>
Bohrleistung in Beton	32 mm
Bohrleistung Bohrkronen	90 mm
Bohrleistung in Holz	32 mm
Einzelschlagstärke	4,9 Joule
Passend für	SDS-PLUS
Maße (LxBxH) mm	424x114x239
Gewicht	5,4 kg

## HK0500

## Oberflächensanierer

113 

## Ideal zum Abschlagen von Putz, Mörtelresten und alten Fliesen

- 12-fache Meißelverstellung
- Mit elektronischer Schlagzahlregulierung
- Meißelverstellung bei eingestecktem Werkzeug möglich
- Selbstabschaltende Kohlen
- Staubgeschützte Werkzeugaufnahme

<b>Lieferumfang:</b>	<b>Best-Nr.:</b>
Bohrer-Meißelfett 100ml	194683-7
Transportkoffer	824523-2
Flachmeißel SDS+ 20x250mm	P-05511



Leistungsaufnahme	550 Watt
Leerlaufschlagzahl	2.000-3.500 min <sup>-1</sup>
Einzelschlagstärke	1,8 Joule
Passend für	SDS-PLUS
Maße (LxBxH) mm	468x83x174
Gewicht	3,2 kg

## HK1820

## Leicht-Meißelhammer

350 

## Zum Abschlagen von Putz, Fliesen und Mörtelresten

- 12-fache Meißelverstellung
- Kunststoff ummanteltes Schlagwerkgehäuse dient als Zusatzgriff
- Vibrationsdämpfung im Handgriff
- Elektronisch regelbare Schlagzahl

<b>Lieferumfang:</b>	<b>Best-Nr.:</b>
Bohrer-Meißelfett 100ml	194683-7
Transportkoffer	824789-4
Spatenmeißel gekröpft 60x250	P-24957
Spitzmeißel SDS+ 250mm	P-25068
Flachmeißel SDS+ 20x250mm	P-25074



Leistungsaufnahme	550 Watt
Leerlaufschlagzahl	3.200 min <sup>-1</sup>
Einzelschlagstärke	3,1 Joule
Passend für	SDS-PLUS
Maße (LxBxH) mm	351x102x203
Gewicht	3,4 kg

**350** **Kombihammer** **HR3541FCX**



Leistungsaufnahme	850 Watt
Leerlaufdrehzahl	315-630 min <sup>-1</sup>
Leerlaufschlagzahl	1.650-3.300 min <sup>-1</sup>
Einzelschlagstärke	5,7 Joule
Bohrleistung Vollbohrer	35 mm
Bohrleistung Bohrkronen	90 mm
Passend für	SDS-MAX
Maße (LxBxH) mm	439x114x239
Gewicht	5,6 kg

### Zum Bohren, Hammerbohren und Meißeln

- AVT Anti-Vibrations-Technologie
- Ausrastkupplung
- Mit zusätzlicher Vibrationsdämpfung im Handgriff
- Schnellwechselbohrfutter für zylindrische Bohrer
- Kontrollleuchte meldet Betriebsbereitschaft und Kohlebürstenverschleiß



<b>Lieferumfang:</b>	<b>Best.-Nr.:</b>
Schnellspannbohrfutter SDS-MAX	122829-5
Seitengriff kpl.	135209-6
Bohrer-Meisselfett 100ml	194683-7
Tiefenanschlag	321248-4
Transportkoffer	824825-6

**Kombihammer** **HR4013C**



Leistungsaufnahme	1.100 Watt
Leerlaufdrehzahl	250-500 min <sup>-1</sup>
Leerlaufschlagzahl	1.450-2.900 min <sup>-1</sup>
Einzelschlagstärke	8,0 Joule
Bohrleistung Vollbohrer	40 mm
Bohrleistung Bohrkronen	105 mm
Passend für	SDS-MAX
Gewicht	6,8 kg

### Sehr vibrationsarmer Hammer mit nur 5,0 m/s

- Auf geringe Vibrationen ausgelegte Gehäuse-/Handgriff-Konstruktion
- Zum Hammerbohren und Meißeln
- Mit Anti-Vibrations-Technologie AVT
- SoftNoLoad für weniger Vibrationen und punktgenaues Ansetzen des Meißels
- Schiebeshalter für Dauerbetrieb
- Ausrastkupplung
- Elektronisch regelbare Dreh- und Schlagzahl
- 24-fache Meißelverstellung



<b>Lieferumfang:</b>	<b>Best.-Nr.:</b>
Seitengriff kpl.	123138-5
Bohrer-Meisselfett 100ml	194683-7
Transportkoffer	196278-2
Tiefenanschlag	331955-1
Tiefziehteil HR4013C	837544-5

**171** **Kombihammer** **HR4510C**



Leistungsaufnahme	1.350 Watt
Leerlaufdrehzahl	130-280 min <sup>-1</sup>
Leerlaufschlagzahl	1.250-2.750 min <sup>-1</sup>
Einzelschlagstärke	9,4 Joule
Bohrleistung Vollbohrer	45 mm
Bohrleistung Bohrkronen	125 mm
Passend für	SDS-MAX
Maße (LxBxH) mm	458x136x288
Gewicht	8,9 kg

### Zum Meißeln und Hammerbohren

- AVT Anti-Vibrations-Technologie
- Ausrastkupplung
- Kontrollleuchte meldet Schäden an Kabel und Schalter
- Elektronisch regelbare Dreh- und Schlagzahl
- Drehstopp



<b>Lieferumfang:</b>	<b>Best.-Nr.:</b>
D-Griff kpl.	134890-0
Seitengriff	158131-0
Transportkoffer	158273-0
Bohrer-Meisselfett 100ml	194683-7
Tiefenanschlag	321248-4

**171** **Kombihammer** **HR4511C**



Leistungsaufnahme	1.350 Watt
Leerlaufdrehzahl	130-280 min <sup>-1</sup>
Leerlaufschlagzahl	1.250-2.750 min <sup>-1</sup>
Einzelschlagstärke	9,4 Joule
Bohrleistung Vollbohrer	45 mm
Bohrleistung Bohrkronen	125 mm
Passend für	SDS-MAX
Maße (LxBxH) mm	458x136x288
Gewicht	9,0 kg

### Mit zusätzlicher Vibrationsdämpfung im Handgriff

- Zum Meißeln und Hammerbohren
- AVT Anti-Vibrations-Technologie
- Ausrastkupplung
- Kontrollleuchte meldet Schäden an Kabel und Schalter
- Elektronisch regelbare Dreh- und Schlagzahl



<b>Lieferumfang:</b>	<b>Best.-Nr.:</b>
D-Griff kpl.	134890-0
Seitengriff	158131-0
Transportkoffer	158273-0
Bohrer-Meisselfett 100ml	194683-7
Tiefenanschlag	321248-4



# Bohrhämmer für SDS-MAX

**HR5210C**
**Kombihammer**
177 
**Zum Meißeln und Hammerbohren**

- AVT Anti-Vibrations-Technologie
- Elektronisch regelbare Dreh-/Schlagzahl
- Ausrastkupplung
- Kontrollleuchte meldet Schäden an Kabel und Schalter
- Elektronisch regelbare Dreh- und Schlagzahl



<b>Lieferumfang:</b>	<b>Best-Nr.:</b>
Griff kpl.	134909-5
Stabseitengriff 36	152554-4
Bohrer-Meisselfett 100ml	194683-7
Transportkoffer	196187-5
Tiefenanschlag	321248-4



Leistungsaufnahme	1.500 Watt
Leerlaufdrehzahl	130-260 min <sup>-1</sup>
Leerlaufschlagzahl	1.075-2.150 min <sup>-1</sup>
Einzel Schlagstärke	18,9 Joule
Bohrleistung Vollbohrer	52 mm
Bohrleistung Bohrkronen	160 mm
Passend für	SDS-MAX
Maße (LxBxH) mm	599x149x287
Gewicht	12,2 kg

SDS-MAX

**HR5211C**
**Kombihammer**
177 
**Mit zusätzlicher Vibrationsdämpfung im Handgriff**

- Zum Meißeln und Hammerbohren
- AVT Anti-Vibrations-Technologie
- Ausrastkupplung
- Kontrollleuchte meldet Schäden an Kabel und Schalter
- Elektronisch regelbare Dreh- und Schlagzahl



<b>Lieferumfang:</b>	<b>Best-Nr.:</b>
Griff kpl.	134909-5
Stabseitengriff 36	152554-4
Bohrer-Meisselfett 100ml	194683-7
Transportkoffer	196187-5
Tiefenanschlag	321248-4



Leistungsaufnahme	1.500 Watt
Leerlaufdrehzahl	130-260 min <sup>-1</sup>
Leerlaufschlagzahl	1.075-2.150 min <sup>-1</sup>
Einzel Schlagstärke	18,9 Joule
Bohrleistung Vollbohrer	52 mm
Bohrleistung Bohrkronen	160 mm
Passend für	SDS-MAX
Maße (LxBxH) mm	599x149x287
Gewicht	12,2 kg

350 

**Stemmhämmer**

**HM0871C**



Leistungsaufnahme	1.110 Watt
Leerlaufschlagzahl	1.100-2.650 min <sup>-1</sup>
Einzel Schlagstärke	8,1 Joule
Passend für	SDS-MAX
Maße (LxBxH) mm	466x116x230
Gewicht	5,6 kg

**Mit Anti-Vibrations-Technologie AVT**

- Vibrationsgedämpfte Hand- und Zusatzgriffe
- SoftNoLoad für weniger Vibration und punktgenaues Ansetzen des Meißels
- Schiebeschalter für Dauerbetrieb
- Kontrollleuchte meldet Kohlebürstenverschleiß und Betriebsbereitschaft
- 12-fache Meißelverstellung



<b>Lieferumfang:</b>	<b>Best.-Nr.:</b>
Stabseitengriff kpl.	135332-7
Bohrer-Meisselfett 100ml	194683-7
Transportkoffer	824904-0

171 

**Stemmhämmer**

**HM1111C**

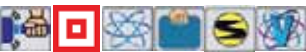

Leistungsaufnahme	1.300 Watt
Leerlaufschlagzahl	1.100-2.650 min <sup>-1</sup>
Einzel Schlagstärke	11,2 Joule
Passend für	SDS-MAX
Maße (LxBxH) mm	528x126x247
Gewicht	8,0 kg

**Mit Anti-Vibrations-Technologie AVT**

- SoftNoLoad für weniger Vibration und punktgenaues Ansetzen des Meißels
- Elektronische Schlagzahl- und Schlagstärkeneinstellung
- Kontrollleuchte meldet Kohlebürstenverschleiß und Betriebsbereitschaft
- Schiebeschalter für Dauerbetrieb
- 12-fache Meißelverstellung
- Vibrationsgedämpfte Hand- und Zusatzgriffe



<b>Lieferumfang:</b>	<b>Best.-Nr.:</b>
D-Griff kpl.	134890-0
Transportkoffer	140561-9
Bohrer-Meisselfett 100ml	194683-7
Spitzmeißel SDS-MAX 280mm	P-16237

171 

**Stemmhämmer**

**HM1213C**



Leistungsaufnahme	1.510 Watt
Leerlaufschlagzahl	950-1.900 min <sup>-1</sup>
Einzel Schlagstärke	18,6 Joule
Passend für	SDS-MAX
Maße (LxBxH) mm	576x149x265
Gewicht	10,8 kg

**Mit Anti-Vibrations-Technologie AVT**

- Elektronische Schlagzahl- und Schlagstärkeneinstellung
- Kontrollleuchte meldet Kohlebürstenverschleiß und Betriebsbereitschaft
- SoftNoLoad für weniger Vibrationen und punktgenaues Ansetzen des Meißels
- 12-fache Meißelverstellung
- Vibrationsgedämpfte Hand- und Zusatzgriffe



<b>Lieferumfang:</b>	<b>Best.-Nr.:</b>
Bügelgriff kpl.	135269-8
Bohrer-Meisselfett 100ml	194683-7
Transportkoffer	824908-2
Spitzmeißel SDS-MAX 280mm	P-16237

171 

**Stemmhämmer**

**HM1214C**



Leistungsaufnahme	1.510 Watt
Leerlaufschlagzahl	950-1.900 min <sup>-1</sup>
Einzel Schlagstärke	19,9 Joule
Passend für	SDS-MAX
Maße (LxBxH) mm	700x129x265
Gewicht	12,3 kg

**Elektronische Schlagzahl- und Schlagstärkeneinstellung**

- SoftNoLoad für weniger Vibrationen und punktgenaues Ansetzen des Meißels
- 12-fache Meißelverstellung
- Vibrationsgedämpfte Hand- und Zusatzgriffe
- Mit Anti-Vibrations-Technologie AVT
- Kontrollleuchte meldet Kohlebürstenverschleiß und Betriebsbereitschaft



<b>Lieferumfang:</b>	<b>Best.-Nr.:</b>
D-Griff kpl.	135283-4
Bohrer-Meisselfett 100ml	194683-7
Transportkoffer	824882-4
Spitzmeißel SDS-MAX 280mm	P-16237

## HM1317C

## Stemmhämmer

171 
**Zum Aufreißen von Straßendecken, Fundamenten und Abbruch von Betonpfeilern**

- Robuste, staubgeschützte 30-mm-Makita-Sechskantaufnahme für stärkste Beanspruchung
- Anti-Vibrations-Technologie AVT
- Elektronische Schlagzahl- und Schlagstärkeneinstellung
- Konstantelektronik und Sanftanlauf
- SoftNoLoad für weniger Vibrationen und punktgenaues Ansetzen des Meißels



**Lieferumfang:**  
Bohrer-Meisselfett 100ml  
Transportkoffer  
Spitzmeißel M30 400mm HM1400P-05549

**Best.-Nr.:**  
194683-7  
824897-1



Leistungsaufnahme	1.510 Watt
Leerlaufschlagzahl	730-1.450 min <sup>-1</sup>
Werkzeugaufnahme	30 mm Makita
Einzelschlagstärke	25,0 Joule
Maße (LxBxH) mm	715x129x266
Gewicht	17,0 kg

## HM1317CB

## Stemmhämmer

171 
**Zum Aufreißen von Straßendecken, Fundamenten und Abbruch von Betonpfeilern**

- Universelle 1 1/8" Sechskant Werkzeugaufnahme für Einsatzwerkzeuge mit Verriegelungsnut oder Druckluftwerkzeuge mit Verriegelungsbund
- Anti-Vibrations-Technologie AVT
- SoftNoLoad für weniger Vibrationen und punktgenaues Ansetzen des Meißels
- Elektronische Schlagzahl- und Schlagstärkeneinstellung
- Konstantelektronik und Sanftanlauf



**Lieferumfang:**  
Bohrer-Meisselfett 100ml  
Transportkoffer  
Spitzmeißel B 1 1/8" 400mm

**Best.-Nr.:**  
194683-7  
824897-1  
P-05692



Leistungsaufnahme	1.510 Watt
Leerlaufschlagzahl	730-1.450 min <sup>-1</sup>
Werkzeugaufnahme	1 1/8"
Einzelschlagstärke	26,5 Joule
Maße (LxBxH) mm	824x129x266
Gewicht	19,0 kg

## HM1400

## Stemmhämmer

155 
**Zum Aufreißen von Straßendecken, Fundamenten und Abbruch von Betonpfeilern**

- Robuste, staubgeschützte 30-mm-Makita-Sechskantaufnahme für stärkste Beanspruchung
- Selbstabschaltende Kohlen
- Zusätzliche seitliche Lüftungsschlitze gegen Überhitzung des Motors



**Lieferumfang:**  
Bohrer-Meisselfett 100ml  
Spitzmeißel M30 400mm HM1400P-05549

**Best.-Nr.:**  
194683-7



Leistungsaufnahme	1.240 Watt
Leerlaufschlagzahl	1.200 min <sup>-1</sup>
Werkzeugaufnahme	30 mm Makita
Einzelschlagstärke	29,5 Joule
Maße (LxBxH) mm	613x223x510
Gewicht	18,1 kg

## HM1801

## Stemmhämmer

204 
**Zum Aufreißen von Straßendecken, Fundamenten und Abbruch von Betonpfeilern**

- Universelle 1 1/8" Sechskant Werkzeugaufnahme für Einsatzwerkzeuge mit Verriegelungsnut oder Druckluftwerkzeuge mit Verriegelungsbund



Leistungsaufnahme	2.000 Watt
Leerlaufschlagzahl	1.100 min <sup>-1</sup>
Werkzeugaufnahme	1 1/8"
Einzelschlagstärke	44,9 Joule
Maße (LxBxH) mm	824x146x633
Gewicht	29,7 kg

204 

Stemmhämmer

HM1810



Leistungsaufnahme	2.000 Watt
Leerlaufschlagzahl	1.100 min <sup>-1</sup>
Werkzeugaufnahme	1 1/8"
Einzelschlagstärke	44,9 Joule
Maße (LxBxH) mm	824x146x633
Gewicht	32,3 kg

### Zum Aufreißen von Straßendecken, Fundamenten und Abbruch von Betonfeilern

- Universelle 1 1/8" Sechskant Werkzeugaufnahme für Einsatzwerkzeuge mit Verriegelungsnut oder Druckluftwerkzeuge mit Verriegelungsbund
- Anti-Vibrations-Technologie AVT





# Werkzeugaufnahmen Bohr- und Stemmhämmer

			<b>Makita: Bohrer-schaft 6-kant, SW 13</b> HR3520 / HR3850 (nicht mehr im Programm) Zubehör auf Anfrage
			<b>Makita: Meißel-schaft 6-kant, SW 17</b>
			<b>Makita: Meißel-schaft 6-kant, SW 19</b> HK1810 (nicht mehr im Programm) Zubehör auf Anfrage
			<b>Makita: Meißel-schaft 6-kant, SW 21</b> HM1200 (nicht mehr im Programm) Zubehör auf Anfrage
			<b>Makita: Meißel-schaft 6-kant, SW 29</b>
			<b>Bohrer-/ Meißel-schaft SDS-plus</b>
			<b>Bohrer-/ Meißel-schaft SDS-plus mit 6-kant-Schaft HR2400 / HR160DWE</b> (nicht mehr im Programm) Zubehör auf Anfrage
			<b>Bohrer-/ Meißel-schaft SDS-max</b>
			<b>Bohrer-schaft Grosse Keilwelle</b> HR5000 / HR4040 (nicht mehr im Programm) Zubehör auf Anfrage
			<b>Meißel-schaft mit abgedrehtem Bund</b> z. B. HM1140C/HM1242C (nicht mehr im Programm) Zubehör auf Anfrage
			<b>Meißel-schaft ohne abgedrehten Bund, 19 mm</b> z.B. HM1200B (nicht mehr im Programm) Zubehör auf Anfrage
			<b>Meißel-schaft 28 mm</b>
			<b>Meißel-schaft für Druckluft-hämmer mit DIN-Aufnahme, 28 mm</b> (nicht bei Makita lieferbar)
			<b>Bohrer-schaft SW19</b>
			<b>Meißel-schaft SW21</b>

# Zubehör-Übersicht Bohr- und Stemmhämmer



## Zubehör für SDS-PLUS

Seite

Hammerbohrer



383

Kombihämmer



106

Bohrfutter

Staubkappe

Adapter für zylindrische Bohrer

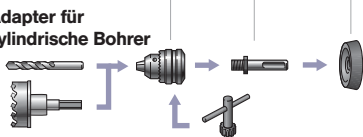

Lochsägen

Bohrkronen (Trocken)



Spitzmeißel

Flachmeißel

Stechbeitel

Breitmeißel

Schaber

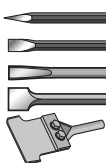

## 13 mm/17 mm MAKITA Sechskant

Seite

Spitzmeißel

Flachmeißel

Stechbeitel

Breitmeißel

Spatenmeißel

Stockerplatte

Stampfer

Adapter

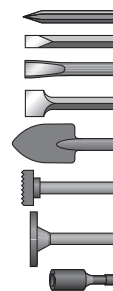

297



## 19 mm Sechskant

Seite

Spitzmeißel

Flachmeißel

Breitmeißel

Spatenmeißel

Stampfer

Adapter

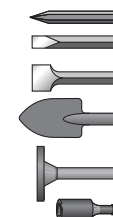

295



## Zubehör für SDS-MAX

Seite

Adapter für zylindrische Bohrer  
Lochsägen

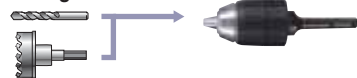

Hammerbohrer



107



Spitzmeißel

Flachmeißel

Breitmeißel

Spatenmeißel

Stockerplatte

Stampfer

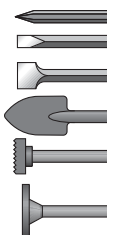

289



291



## 19 mm Sechskant



## 21 mm Sechskant

Seite

Spitzmeißel

Flachmeißel

Breitmeißel

Stechbeitel

Spatenmeißel

Stockerplatte

Stampfer

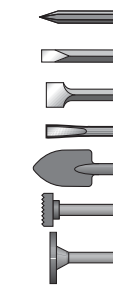

300



## 28,6 mm Sechskant



## 30 mm Sechskant

Seite

Spitzmeißel

Flachmeißel

Breitmeißel

Spatenmeißel

Stampfer

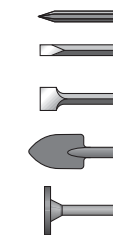

303



## 13 mm Sechskant

Seite

Spitzmeißel

Breitmeißel

Stechbeitel

Schaber

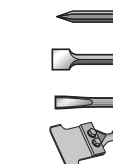

297

## Für SDS-PLUS

## Wechselfutter



Modelle	Passend für	Spannweite mm	Rechts - Linkslauf	Verriegelung	Best.-Nr.	Preis zzgl. MwSt.
BHR243/ BHR261TBHR26 2T/HR2450FT/ HR2470FT/	Zylindrische Bohrer	1-13	•	•	194079-2	73,50
BHR243/ BHR261T/ BHR262T/ HR2450FT/ HR2470FT/	SDS-PLUS				194080-7	26,50
Schnellwechselfutter						
HR3210FCT	Zyl. Bohrer	1-13	•	•	194568-7	70,95
HR3210FCT	SDS-PLUS				194578-4	81,50



## Absaugsets

Modelle	Benennung	Best.-Nr.	Preis zzgl. MwSt.
HR2432	Staubsaugset	122708-7	11,00
HR2432	Absaugset	122709-5	61,35
Absaugset zum Anschluß an ein Absauggerät.			
Alle SDS-PLUS Modelle bis 3 kg	Absaugset	193472-7	50,50
Staubkappen-Set			
Für Modell-Serie HR2800 / BHR261. Nicht für HR2811FT und BHR261TRDE	Staubkappenset	194580-7	9,40
Staubschutz-Set			
HR2300, HR2601, HR2610	Staubschutz-Set	195179-1	8,60
Adapter Bohrstaubaabsaugung für alle Modelle bis max. 24mm Bohrdurchmesser	Adapter Bohrstaubaabsaugung	P-80488	14,50



## Seitengriffe

Modelle	Benennung	Best.-Nr.	Preis zzgl. MwSt.
HR2300	Seitengriff Kpl.	122878-2	7,75
HR3210C	Seitengriff Kpl.	135197-7	18,75
HR2440/HR2450/HR2450F/HR2450FT/ HP2051/HP2051F/HP2071/HP2071F/ HR2020	Seitengriff Kpl.	135302-6	4,50



## Schmiermittel



Benennung	Inhalt	Best.-Nr.	Preis zzgl. MwSt.
Bohrer-/Meißelfett	100 ml	194683-7	6,95
Bohrhämmerfett	30 g	P-08361	5,20

## Für SDS-MAX

### Bohrfutter / Adapter



Länge mm	Abgangsseite	Passend für	Best.-Nr.	Preis zzgl. MwSt.
168	SSBF mit 1,5-13mm Spannweite und mit Verriegelung	SDS-MAX	122829-5	70,95
220	SDS-PLUS	SDS-MAX	P-17027	75,95

### Absaugsets



Modelle	Best.-Nr.	Preis zzgl. MwSt.
HR4011C, HR4501C, HR4510C, HR4511C	195866-2	81,50
HR4013C	196536-6	68,50
Ohne Absaug Schlauch. Halter A 454749-8 Halter B 454750-3 Halter C 454809-6 incl.		
Für alle Bohr und Stemmhämmer SDS-MAX / Ohne Absaug Schlauch	196569-1	14,50
Mit Absaug Schlauch. Halter A 454749-8 Halter B 454750-3 Halter C 454809-6 Saug Schlauch 28mm-1.5m 142350-8 incl.		
Für alle Bohr und Stemmhämmer SDS-MAX / Mit Absaug Schlauch 1.5m	196572-2	40,50
Adapter Bohrstaubaugsung für alle Modelle bis max. 24mm Bohrdurchmesser	P-80488	14,50



### Seitengriffe



Modelle	Benennung	Best.-Nr.	Preis zzgl. MwSt.
HR4013C	Stabseitengriff	123138-5	23,50
HR4010C/HR4011C	Stabseitengriff Kpl.	134803-1	38,75



## Seitengriffe

Modelle	Benennung	Best.-Nr.	Preis zzgl. MwSt.
HR4010C/HR4011C/HR4510C/HR4511C/ HM1111C	D-Griff Kpl.	134890-0	35,25
HR5210C/HR5211C/HM0871C	D-Griff Kpl.	134909-5	30,50
HR4500C	Stabseitengriff Kpl.	134916-8	30,50
HR5001C	D-Griff	134945-1	38,75
HR3541FCX	Seitengriff Kpl.	135209-6	19,95
HR5210C/HR5211C	Stabseitengriff Kpl.	135380-6	23,50
HR5210C/HR5211C	Stabseitengriff Kpl.	152554-4	9,40
HR4510C/HR4511C	Seitengriff (E-Teil)	158131-0	11,00



## Schmiermittel

Benennung	Inhalt	Best.-Nr.	Preis zzgl. MwSt.
Bohrer-/Meißelfett	100 ml	194683-7	6,95
Bohrhammerfett	30 g	P-08361	5,20



419 

**Schlagbohrmaschine**

**HP164J**



Leistungsaufnahme	680 Watt
Leerlaufdrehzahl	0-2.800 min <sup>-1</sup>
Leerlaufschlagzahl	0-44.800 min <sup>-1</sup>
Bohrleistung in Holz	30 mm
Bohrleistung in Stahl	13 mm
Bohrleistung in Mauerwerk	16 mm
Bohrfutterspannweite	1,5-13 mm
Maße (LxBxH) mm	303x72x222
Gewicht	2,0 kg

**Profi-Maschine für den universellen Einsatz mit hoher Bohrleistung bei wenig Vibrationen**

- Starker 680 Watt-Motor mit hohen Leistungsreserven
- Kompakte Bauform
- Optimierte Leistungsausbeute im Rechts- und im Linkslauf durch drehbare Kohlebürstenbrücke
- Schlag abschaltbar
- Schnellspannbohrfutter



**Lieferumfang:**  
 Seitengriff kpl.  
 Schnellspannbohrfutter 13mm  
 Tiefenanschlag

**Best.-Nr.:**  
 134943-5  
 192692-0  
 324219-0

**Schlagbohrmaschine**

**HP2051J**



Leistungsaufnahme	720 Watt
Leerlaufdrehzahl 2. Gang	0-2.900 min <sup>-1</sup>
Leerlaufschlagzahl 2. Gang	0-58.000 min <sup>-1</sup>
Bohrleistung in Holz	40 mm
Bohrleistung in Stahl	13 mm
Bohrleistung in Mauerwerk	20 mm
Bohrfutterspannweite	1,5-13 mm
Maße (LxBxH) mm	360x70x220
Gewicht	2,5 kg

**Im MAKPAC 1**

- Profi-Maschine für den Baustelleneinsatz
- Geringe Vibrationen
- Super schlankes Gehäuse
- Schlag abschaltbar
- 43-mm-Euro-Spannhals



**Lieferumfang:**  
 Seitengriff kpl.  
 Schnellspannbohrfutter 13mm  
 Tiefenanschlag  
 MAKPAC Gr.1

**Best.-Nr.:**  
 134943-5  
 192664-5  
 324219-0  
 821549-5

**Schlagbohrmaschine**

**HP2051FJ**



Leistungsaufnahme	720 Watt
Leerlaufdrehzahl 2. Gang	0-2.900 min <sup>-1</sup>
Leerlaufschlagzahl 2. Gang	0-58.000 min <sup>-1</sup>
Bohrleistung in Holz	40 mm
Bohrleistung in Stahl	13 mm
Bohrleistung in Mauerwerk	20 mm
Bohrfutterspannweite	1,5-13 mm
Maße (LxBxH) mm	360x70x220
Gewicht	2,5 kg

**Im MAKPAC 1**

- Mit LED
- Profi-Maschine für den Baustelleneinsatz
- Geringe Vibrationen
- Super schlankes Gehäuse
- Schlag abschaltbar
- 43-mm-Euro-Spannhals



**Lieferumfang:**  
 Seitengriff kpl.  
 Schnellspannbohrfutter 13mm  
 Tiefenanschlag  
 MAKPAC Gr.1

**Best.-Nr.:**  
 134943-5  
 192664-5  
 324219-0  
 821549-5

**Schlagbohrmaschine**

**HP2071J**



Leistungsaufnahme	1.010 Watt
Leerlaufdrehzahl 2. Gang	0-2.900 min <sup>-1</sup>
Leerlaufschlagzahl 2. Gang	0-58.000 min <sup>-1</sup>
Bohrleistung in Holz	40 mm
Bohrleistung in Stahl	16 mm
Bohrleistung in Mauerwerk	20 mm
Bohrfutterspannweite	1,5-13 mm
Maße (LxBxH) mm	362x70x220
Gewicht	2,5 kg

**Im MAKPAC 1**

- Profi-Maschine für den Baustelleneinsatz mit hoher Bohrleistung bei geringen Vibrationen
- Sicherheits-Rutschkupplung
- Super schlankes Gehäuse
- Schlag abschaltbar
- LED-Anzeige für Betriebsbereitschaft
- 2-Gang-Getriebe in robustem Gehäuse aus Aluminium-Druckguss
- 43-mm-Euro-Spannhals



**Lieferumfang:**  
 Seitengriff kpl.  
 Schnellspannbohrfutter 13mm  
 Tiefenanschlag  
 MAKPAC Gr.1

**Best.-Nr.:**  
 134943-5  
 192664-5  
 324219-0  
 821549-5

## HP2071FJ

## Schlagbohrmaschine

## Mit leuchtstarker LED

- Profi-Maschine für den Baustelleneinsatz mit hoher Bohrleistung bei geringen Vibrationen
- Sicherheits-Rutschkupplung
- Super schlankes Gehäuse
- Im MAKPAC 1
- Schlag abschaltbar
- LED-Anzeige für Betriebsbereitschaft
- 2-Gang-Getriebe in robustem Gehäuse aus Aluminium-Druckguss
- 43-mm-Euro-Spannhals



<b>Lieferumfang:</b>	<b>Best-Nr.:</b>
Seitengriff kpl.	134943-5
Schnellspannbohrfutter 13mm	192664-5
Tiefenanschlag	324219-0
MAKPAC Gr.1	821549-5



Leistungsaufnahme	1010 Watt
Leerlaufdrehzahl 2. Gang	0-2.900 min <sup>-1</sup>
Leerlaufschlagzahl 2. Gang	0-58.000 min <sup>-1</sup>
Bohrleistung in Holz	40 mm
Bohrleistung in Stahl	16 mm
Bohrleistung in Mauerwerk	20 mm
Bohrfutterspannweite	1,5-13 mm
Maße (LxBxH) mm	362x70x220
Gewicht	2,6 kg

## 6501

## Hochgeschwindigkeits-Bohrmaschine

## Mit Zahnkranzbohrfutter

- Kompakte 900g-Bohrmaschine für horizontale, vertikale und Über-Kopf-Arbeiten
- Leicht und handlich, ideal für Werkzeugkiste, Bank und Montage
- Bohrtiefenanschlag mit Gummistopper verhindert das Beschädigen der Oberfläche
- Hohe Drehzahl für optimale Schnittgeschwindigkeit
- Ideales Gerät für Serienbohrungen z. B. Löcher für Blindnieten, Blechschrauben usw.



<b>Lieferumfang:</b>	<b>Best-Nr.:</b>
Tiefenanschlag	322177-4
Zahnkranzbohrfutter 6,5mm	763077-3
Bohrfutterschlüssel S10	P-04341



Leistungsaufnahme	230 Watt
Leerlaufdrehzahl	4.500 min <sup>-1</sup>
Bohrleistung in Stahl	6,5 mm
Bohrleistung in Holz	9 mm
Bohrfutterspannweite	0,5-6,5 mm
Maße (LxBxH) mm	206x63x141
Gewicht	0,9 kg

70

## 6501X

## Hochgeschwindigkeits-Bohrmaschine

## Mit Schnellspannbohrfutter

- Kompakte 900g-Bohrmaschine für horizontale, vertikale und Über-Kopf-Arbeiten
- Leicht und handlich, ideal für Werkzeugkiste, Bank und Montage
- Bohrtiefenanschlag mit Gummistopper verhindert das Beschädigen der Oberfläche
- Hohe Drehzahl für optimale Bohrleistung
- Ideales Gerät für Serienbohrungen z. B. Löcher für Blindnieten, Blechschrauben usw.



<b>Lieferumfang:</b>	<b>Best-Nr.:</b>
Schnellspannbohrfutter 6,5mm	193203-4
Tiefenanschlag	322177-4



Leistungsaufnahme	230 Watt
Leerlaufdrehzahl	4.500 min <sup>-1</sup>
Bohrleistung in Stahl	6,5 mm
Bohrleistung in Holz	9 mm
Bohrfutterspannweite	0,8-6,5 mm
Maße (LxBxH) mm	219x63x141
Gewicht	0,9 kg

70

## 6413

## Bohrmaschine

## Besonders leicht und kompakt

- Ideal für kleine Bohrdurchmesser
- Ergonomische Griffgestaltung sorgt für optimalen Kraftfluss
- Elektronisch regelbare Drehzahl
- Rechts-/Linkslauf
- Motor und Getriebe 4-fach kugelgelagert



<b>Lieferumfang:</b>	<b>Best-Nr.:</b>
Schnellspannwechselfutter 10mm	763180-0



Leistungsaufnahme	450 Watt
Leerlaufdrehzahl	0-3.000 min <sup>-1</sup>
Bohrleistung in Stahl	10 mm
Bohrleistung in Holz	25 mm
Bohrfutterspannweite	1,5-10 mm
Maße (LxBxH) mm	234x64x183
Gewicht	1,3 kg

64

64 

**Bohrmaschine**

**6510LVR**



Leistungsaufnahme	400 Watt
Leerlaufdrehzahl	0-1.050 min <sup>-1</sup>
Drehmoment hart	8,5 Nm
Bohrleistung in Stahl	10 mm
Bohrleistung in Holz	18 mm
Bohrfutterspannweite	1,5-10 mm
Maße (LxBxH) mm	250x70x188
Gewicht	1,4 kg

**Hohes Drehmoment bei niedriger Drehzahl**

- Universal einsetzbar zum Bohren, Schrauben und Senken
- Elektronisch regelbare Drehzahl
- Praktischer Einhängebügel
- Rechts-/Linkslauf
- Mit Schnellspannbohrfutter



**Lieferumfang:**  
Schnellspannbohrfutter 10mm

**Best.-Nr.:**  
192282-9

419 

**Bohrmaschine**

**6408**



Leistungsaufnahme	530 Watt
Leerlaufdrehzahl	0-2.500 min <sup>-1</sup>
Bohrleistung in Stahl	13 mm
Bohrleistung in Holz	36 mm
Bohrfutterspannweite	1,5-10 mm
Maße (LxBxH) mm	261x68x199
Gewicht	2,2 kg

**Mit Schnellspannbohrfutter**

- Handliche Bohrmaschine mit robustem Gehäuse in Halbschalenbauweise aus glasfaserverstärktem Kunststoff
- Großflächiger Einschaltknopf mit Elektronik und optimal platziertem Rechts-/Linkslauf Schalter
- Kräftiger 530-Watt-Motor mit hohen Leistungsreserven
- Durch 43-mm-Eurospindelhals auch im Bohrständer einsetzbar



**Lieferumfang:**  
Schnellspannbohrfutter 10mm

**Best.-Nr.:**  
763154-1

419 

**Bohrmaschine**

**DP3003**



Leistungsaufnahme	710 Watt
Leerlaufdrehzahl	0-1.200 min <sup>-1</sup>
Drehmoment hart	36 Nm
Bohrleistung in Stahl	10 mm
Bohrleistung in Holz	32 mm
Bohrfutterspannweite	0,8-10 mm
Maße (LxBxH) mm	296x72x196
Gewicht	2,2 kg

**Zum Bohren in harten Materialien wie Stahl, Guss und Hartholz**

- Hohes Drehmoment für konstanten Bohrfortschritt
- Getriebegehäuse aus Aluminium-Druckguss
- Dreifach untersetztes 1-Gang-Getriebe
- Euro-Spannhals mit 43 mm Ø
- Zusatzgriff um 360° verstellbar



**Lieferumfang:**  
Seitengriff 36  
Schnellspannbohrfutter 10mm

**Best.-Nr.:**  
153503-4  
193226-2



419 

**Bohrmaschine**

**DP4001**



Leistungsaufnahme	750 Watt
Leerlaufdrehzahl	0-950 min <sup>-1</sup>
Drehmoment hart	52 Nm
Bohrleistung in Stahl	13 mm
Bohrleistung in Holz	38 mm
Bohrfutterspannweite	1,5-13 mm
Maße (LxBxH) mm	308x72x196
Gewicht	2,4 kg

**Zum Bohren in harten Materialien wie Stahl, Guss und Hartholz**

- Hohes Drehmoment für konstanten Bohrfortschritt
- Getriebegehäuse aus Aluminium-Druckguss
- Dreifach untersetztes 1-Gang-Getriebe
- 43-mm-Euro-Spannhals
- Zusatzgriff um 360° verstellbar



**Lieferumfang:**  
Seitengriff 36  
Schnellspannbohrfutter 13mm

**Best.-Nr.:**  
153503-4  
192956-2





## DP4011J

## Bohrmaschine

## Im MAKPAC 1

- Schlanke Bohrmaschine mit hoher Drehzahl
- 2-Gang-Getriebe in robustem Gehäuse aus Aluminium-Druckguss
- Rutschkupplung
- Elektronisch regelbare Drehzahl
- Mit Rechts-/Linkslauf
- Durch 43-mm-Eurospindelhalbs auch im Bohrständler einsetzbar



<b>Lieferumfang:</b>	<b>Best-Nr.:</b>
Seitengriff kpl.	134943-5
Schnellspannbohrfutter 13mm	192664-5
Tiefenanschlag	324219-0
MAKPAC Gr.1	821549-5



Leistungsaufnahme	720 Watt
Leerlaufdrehzahl 1. Gang	0-1.200 min <sup>-1</sup>
Leerlaufdrehzahl 2. Gang	0-2.900 min <sup>-1</sup>
Bohrleistung in Stahl	13 mm
Bohrleistung in Holz	40 mm
Bohrfutterspannweite	1,5-13 mm
Maße (LxBxH) mm	347x70x220
Gewicht	2,3 kg

## DP4003

## Bohrmaschine

## Zum Bohren in harten Materialien wie Stahl, Guss und Hartholz

- Hohes Drehmoment für konstanten Bohrfortschritt
- Getriebegehäuse aus Aluminium-Druckguss
- Dreifach untersetztes 1-Gang-Getriebe
- 43-mm-Euro-Spannhals
- Zusatzgriff um 360° verstellbar



<b>Lieferumfang:</b>	<b>Best-Nr.:</b>
Seitengriff 36	153503-4
Schnellspannbohrfutter 13mm	192956-2



Leistungsaufnahme	750 Watt
Leerlaufdrehzahl	0-700 min <sup>-1</sup>
Drehmoment hart	72 Nm
Bohrleistung in Stahl	13 mm
Bohrleistung in Holz	38 mm
Bohrfutterspannweite	1,5-13 mm
Maße (LxBxH) mm	308x72x196
Gewicht	2,5 kg

419

## DP4700

## Bohrmaschine

## Mit Schnellspannbohrfutter

- Hohes Drehmoment bei niedriger Drehzahl
- Seitengriff für sichere Führung links und rechts einsetzbar
- Elektronisch regelbare Drehzahl
- Praktischer Einhängbügel
- Auch für schwere Schraubarbeiten



<b>Lieferumfang:</b>	<b>Best-Nr.:</b>
Seitengriff 36	152492-0
Schnellspannbohrfutter 13mm	763130-5



Leistungsaufnahme	510 Watt
Leerlaufdrehzahl	0-550 min <sup>-1</sup>
Bohrleistung in Stahl	13 mm
Bohrleistung in Holz	36 mm
Bohrfutterspannweite	2,5-13 mm
Maße (LxBxH) mm	275x75x188
Gewicht	2,2 kg

64

## DS4010

## Bohrmaschine

## Bohrmaschine mit Kreuzgriff und drehbarem Spatengriff (360° mit 24 festen Stellungen)

- Elektronisch regelbare Drehzahl
- Nur Rechts-Lauf
- Durch 43-mm-Eurospindelhalbs auch im Bohrständler einsetzbar



<b>Lieferumfang:</b>	<b>Best-Nr.:</b>
Seitengriff 36	152492-0
Zahnkranzbohrfutter 13mm	193822-6
Bohrfutterschlüssel S13	763440-0



Leistungsaufnahme	750 Watt
Leerlaufdrehzahl	0-600 min <sup>-1</sup>
Bohrleistung in Stahl	13 mm
Bohrleistung in Holz	36 mm
Bohrfutterspannweite	2,0-13 mm
Maße (LxBxH) mm	340x83x391
Gewicht	2,8 kg

417

411 

**Bohrmaschine**

**DS4011**



Leistungsaufnahme	750 Watt
Leerlaufdrehzahl	600 min <sup>-1</sup>
Bohrleistung in Stahl	13 mm
Bohrleistung in Holz	36 mm
Bohrfutterspannweite	2-13 mm
Maße (LxBxH) mm	340x83x401
Gewicht	2,8 kg

**Bohrmaschine mit Kreuzgriff und drehbarem Spatengriff (360° mit 24 festen Stellungen)**

- Rechts-/Links-Schalterwippe
- Durch 43-mm-Eurospindelhalbs auch im Bohrständler einsetzbar



<b>Lieferumfang:</b>	<b>Best.-Nr.:</b>
Seitengriff 36	152492-0
Zahnkranzbohrfutter 13mm	193822-6
Bohrfutterschlüssel S13	763430-3

51 

**4-Gang-Bohrmaschine**

**6300-4**



Leistungsaufnahme	650 Watt
Leerlaufdrehzahl 1. Gang	500 min <sup>-1</sup>
Leerlaufdrehzahl 2. Gang	600 min <sup>-1</sup>
Bohrleistung in Stahl	13 mm
Bohrleistung in Holz	30 mm
Bohrfutterspannweite	1,5-13 mm
Maße (LxBxH) mm	385x82x140
Gewicht	2,9 kg

**Leistungsstarke Handbohrmaschine mit Spatengriff**

- Mit synchronisiertem 2-Gang-Getriebe und elektronischer Drehzahlumschaltung
- Variables Drehmoment in 4 Stufen für unterschiedliche Materialien
- Universell einsetzbar zum Bohren, Senken, Rühren und Mischen von Flüssigkeiten



<b>Lieferumfang:</b>	<b>Best.-Nr.:</b>
Seitengriff 36	151949-8
Bohrfutterschlüssel	763432-9
Zahnkranzbohrfutter 13mm	P-04329

419 

**Winkelbohrmaschine**

**DA3010F**



Leistungsaufnahme	450 Watt
Leerlaufdrehzahl	0-2.400 min <sup>-1</sup>
Bohrleistung in Stahl	10 mm
Bohrleistung in Holz	25 mm
Bohrfutterspannweite	1,5-10 mm
Maße (LxBxH) mm	270x61x79
Gewicht	1,6 kg

**Mit Zahnkranzbohrfutter**

- Extrem niedrige Bauhöhe. Nur 79 mm von Zahnkranz-Bohrfutterspitze bis Getriebe-Oberkante
- Rechts-/Linkslauf
- Mit leuchtstarker LED
- Elektronisch regelbare Drehzahl

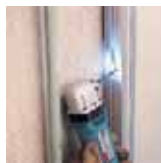

<b>Lieferumfang:</b>	<b>Best.-Nr.:</b>
Seitengriff 36	152490-4
Halter f. Bohrfutterschlüssel	411780-7
Zahnkranzbohrfutter 10mm	763174-5
Bohrfutterschlüssel S10	763415-9

419 

**Winkelbohrmaschine**

**DA3011F**



Leistungsaufnahme	450 Watt
Leerlaufdrehzahl	0-2.400 min <sup>-1</sup>
Bohrleistung in Stahl	10 mm
Bohrleistung in Holz	25 mm
Bohrfutterspannweite	1,5-10 mm
Maße (LxBxH) mm	282x61x93
Gewicht	1,6 kg

**Mit Schnellspannbohrfutter**

- Extrem niedrige Bauhöhe. Nur 93 von Schnellspannbohrfutterspitze bis Getriebe-Oberkante
- Rechts-/Linkslauf
- Mit leuchtstarker LED
- Elektronisch regelbare Hubzahl



<b>Lieferumfang:</b>	<b>Best.-Nr.:</b>
Seitengriff 36	152490-4
Schnellspannbohrfutter 10mm	193601-2

## DA4000LR

## Winkelbohrmaschine 3-Gang

303 
**Als Bohrmaschine mit wechselbarem Winkelgetriebe einsetzbar: Je nach Montagerichtung 0-400 min<sup>-1</sup> oder 0-900 min<sup>-1</sup>**

- Winkelkopf stufenlos um 360° verstellbar
- Auch ohne Winkelgetriebe als Bohrmaschine einsetzbar
- Drehzahl elektronisch regelbar
- Rechts-/Links-Lauf
- D-Griff mit Gummipolster



<b>Lieferumfang:</b>	<b>Best.-Nr.:</b>
Seitengriff kpl.	122646-3
Stabseitengriff kpl.	152892-4
Zahnkranzbohrfutter S-13	193318-7
Bohrfutterschlüssel	763432-9
Transportkoffer	824646-6



Leistungsaufnahme	710 Watt
Leerlaufdrehzahl Gerade	0-600 min <sup>-1</sup>
Leerlaufdrehzahl Winkel 1	0-400 min <sup>-1</sup>
Leerlaufdrehzahl Winkel 2	0 - 900 min <sup>-1</sup>
Bohrleistung in Stahl	13 mm
Bohrleistung in Holz	38 mm
Drehmoment hart	123 Nm
Bohrfutterspannweite	2-13 mm
Gewicht	4,0 kg

## DA4031

## Winkelbohrmaschine 2-Gang

303 
**Für die richtig schweren Aufgaben**

- Mit drehbarem Handgriff in 3 Positionen für bestmögliches Arbeiten
- Drehmomentbegrenzer im 1. Gang für mehr Sicherheit
- Zweistufiges Planetengetriebe in Vollmetallausführung
- Eckmaß nur 40 mm
- D-Griff verstellbar



<b>Lieferumfang:</b>	<b>Best.-Nr.:</b>
Zahnkranzbohrfutter S-13	193318-7
Seitengriff 27	273654-8
Bohrfutterschlüssel	763432-9
Transportkoffer	824647-4



Leistungsaufnahme	1.050 Watt
Leerlaufdrehzahl 1. Gang	300 min <sup>-1</sup>
Leerlaufdrehzahl 2. Gang	1.200 min <sup>-1</sup>
Bohrleistung in Stahl	13 mm
Bohrleistung in Holz	38 mm
Drehmoment hart	125 Nm
Bohrfutterspannweite	2-13 mm
Maße (LxBxH) mm	462x102x148
Gewicht	6,3 kg

## DA6301

## Winkelbohrmaschine 2-Gang

100 
**Mit Rutschkupplung**

- Durch niedrige Drehzahl und hohes Drehmoment für schwere Schraub- und Bohrarbeiten und zum Mischen von dickflüssigen und zähen Materialien
- Vorderer Handgriff um 90° verstellbar
- Eckmaß von nur 36 mm macht das Bohren in Ecken und Winkeln möglich
- Mechanisches 2-Gang-Getriebe
- Rechts-/Links-Lauf



<b>Lieferumfang:</b>	<b>Best.-Nr.:</b>
Transportkoffer	181791-3
Seitengriff 30	273476-6
Zahnkranzbohrfutter 13mm	763062-6
Bohrfutterschlüssel	763432-9



Leistungsaufnahme	810 Watt
Leerlaufdrehzahl 1. Gang	300 min <sup>-1</sup>
Leerlaufdrehzahl 2. Gang	1.200 min <sup>-1</sup>
Bohrleistung in Stahl	13 mm
Bohrleistung in Holz	38 mm
Bohrfutterspannweite	2-13 mm
Maße (LxBxH) mm	410x120x170
Gewicht	4,3 kg

## Zubehör Bohrmaschinen

### Seitengriffe



Modelle	Best.-Nr.	Preis zzgl. MwSt.
6300-4	151949-8	9,40
DP4700	151965-0	6,95
DS4010/DS4011/DS4010M/DP4700	152492-0	2,75

## Zubehör Schlagbohrmaschinen

### Seitengriffe



Modelle	Best.-Nr.	Preis zzgl. MwSt.
HR2440/HR2450/HR2450F/HR2450FT/ HP2051/HP2051F/HP2071/HP2071F/ HR2020	135302-6	4,50

## Zubehör Winkelbohrmaschinen

### Winkelgetriebe



Modelle	Best.-Nr.	Preis zzgl. MwSt.
DA4000LR	193316-1	131,95

### Verlängerung



Modelle	Best.-Nr.	Preis zzgl. MwSt.
DA4000LR	193317-9	215,00



## DS4010M

## Rührgerät

417

**Rührgerät mit Kreuzgriff und drehbarem Spatengriff (360° mit 24 festen Stellungen)**

- Durch 43-mm-Eurospindelhalbs auch im Bohrständler einsetzbar
- Elektronisch regelbare Drehzahl
- Nur Rechts-Lauf
- Handgriff mit Gummipolster



Leistungsaufnahme	750 Watt
Leerlaufdrehzahl	0-600 min <sup>-1</sup>
max. Rührkorbdurchmesser	140 mm
Werkzeugaufnahme	1/2" 20UNF
Maße (LxBxH) mm	340x83x391
Gewicht	2,8 kg

Lieferumfang:  
Seitengriff 36

Best.-Nr.:  
152492-0

## UT121

## Rührgerät

EE770

**Zum Mischen von Farben, Leim, Fliesenkleber, Fugenmörtel, Spachtelmassen u.a.**

- Für Rührgut bis 30 kg
- Elektronisch regelbare Drehzahl zum spritzarmen Anrühren
- Robuster Bügelgriff für sicheren und komfortablen Halt
- Metallgetriebegehäuse für lange Lebensdauer
- Versenkter, geschützter Arretierknopf für Dauerbetrieb
- Leicht und handlich



Leistungsaufnahme	960 Watt
Leerlaufdrehzahl	0-600 min <sup>-1</sup>
max. Rührkorbdurchmesser	120 mm
Werkzeugaufnahme	M14
Gewicht	3,1 kg

Lieferumfang:  
Rührer WG100 M14

Best.-Nr.:  
P-76766

## UT1400

## Rührgerät 140 mm

**Für Rührgut aus fast allen zähflüssigen Materialien bis 50 kg**

- Maximaler Rührkorbdurchmesser 140 mm
- Elektronisch regelbare Drehzahl
- Stabiler Bügelgriff für sicheren Halt auch bei schweren Aufgaben
- Arretierbarer Schalter mit Wiedereinschaltenschutz



Leistungsaufnahme	1.300 Watt
Leerlaufdrehzahl	0-580 min <sup>-1</sup>
max. Rührkorbdurchmesser	140 mm
Werkzeugaufnahme	M14
Gewicht	5,2 kg



Lieferumfang:  
Bügelgriff kpl.

Best.-Nr.:  
EE77318590

## UT1401

## Rührgerät 140 mm

**Für Rührgut aus fast allen zähflüssigen Materialien bis 50 kg**

- Maximaler Rührkorbdurchmesser 140 mm
- Elektronisch regelbare Drehzahl
- Stabiler Bügelgriff für sicheren Halt auch bei schweren Aufgaben
- Arretierbarer Schalter mit Wiedereinschaltenschutz



Leistungsaufnahme	1.300 Watt
Leerlaufdrehzahl 1. Gang	0-250 min <sup>-1</sup>
Leerlaufdrehzahl 2. Gang	0-450 min <sup>-1</sup>
max. Rührkorbdurchmesser	140 mm
Werkzeugaufnahme	M14
Gewicht	5,5 kg



Lieferumfang:  
Bügelgriff kpl.

Best.-Nr.:  
EE77318590

**Rührgerät 180 mm**

**UT1600**



Leistungsaufnahme	1.800 Watt
Leerlaufdrehzahl 1. Gang	0-250 min <sup>-1</sup>
Leerlaufdrehzahl 2. Gang	0-580 min <sup>-1</sup>
max. Rührkorbdurchmesser	180 mm
Werkzeugaufnahme	M14
Gewicht	7,1 kg

**Für Rührgut aus fast allen zähflüssigen Materialien bis 50 kg**

- Maximaler Rührkorbdurchmesser 140 mm
- Elektronisch regelbare Drehzahl
- Stabiler Bügelgriff für sicheren Halt auch bei schweren Aufgaben
- Arretierbarer Schalter mit Wiedereinschaltenschutz

**Lieferumfang:**  
Bügelgriff kpl.

**Best.-Nr.:**  
EE77318590



## Zubehör Rührgeräte

## Rondenrührer



Rondenrührer für Ausgleichsmassen, Bitumenbeschichtungen, Dispersionen, Farben, Haftgrund, Schlämme, Spachtelmassen, Vergussmassen

Durchmesser mm	Best.-Nr.	Preis zzgl. MwSt.
80	P-02331	13,50
120	P-22012	23,50

## Wendelrührer



Wendelrührer für Baukleber, Estrich, Fertigmörtel, Fliesenkleber, Fugenmörtel, Klebemörtel, Putze, quarzsandhaltige Stoffe, Spachtelmassen, Wärmedämmputze

Durchmesser mm	Best.-Nr.	Preis zzgl. MwSt.
90	P-02347	15,50
100	P-22028	26,50
140	P-22040	35,25

## Mischrührer



Durchmesser mm	Best.-Nr.	Preis zzgl. MwSt.
100	P-02353	40,50

## Mischrührer negativ



Für Dispersionen, Farben, Gipskalkmörtel, Putze, Schlämme, Wärmedämmputz, Mischwirkung nach unten

Durchmesser mm	Best.-Nr.	Preis zzgl. MwSt.
120	P-22056	43,95

## Wendelrührer



Durchmesser mm	Best.-Nr.	Preis zzgl. MwSt.
100	P-76766	21,20

## Adapter

















Durchmesser mm	Best.-Nr.	Preis zzgl. MwSt.
5/8" 16 UNF >M14		
Adapter	P-02325	11,50
1/2" 20UNF > M14		
Adapter	P-22062	10,50

# Werkzeuge

## ▣ Schrauben / Befestigen / Lösen



-  Doppel-Schutzisolation
-  Regelbare Drehzahl
-  Motorbremse
-  Rechts-/Links-Lauf
-  Mechanisches 2-Gang-Getriebe
-  Mechanisches 3-Gang-Getriebe
-  Elektronische Drehzahlumschaltung 2-stufig
-  Elektronische Drehzahlumschaltung 3-stufig
-  Drehmomenteinstellung Anzahl Stufen
-  Lieferung im MAK PAC
-  Rutschkupplung
-  Sanftanlauf
-  LED Arbeitsplatzbeleuchtung
-  Transportkoffer



6822

## Schrauber

415

**Ideal zum Verschrauben von Schnellbauschrauben für Gips-Kartonplatten auf Metall- oder Holzunterkonstruktion**

- Leicht zu bedienendes Tiefenanschlag-Einstellsystem
- Praktischer Einhängbügel
- 5 m Anschlussleitung mit verbessertem Knickschutz

**Lieferumfang:**  
 Führungshülse  
 Magnethalter 1/4" 60mm  
 PH Bit 2x25

**Best.-Nr.:**  
 151561-4  
 P-05979  
 P-06052



Leistungsaufnahme	570 Watt
Leerlaufdrehzahl	0-4.000 min <sup>-1</sup>
Werkzeugaufnahme	1/4"
Drehmoment hart	20 Nm
Selbstbohrschrauben	6 mm
Schnellbauschrauben	5 mm
Maße (LxBxH) mm	258x70x178
Gewicht	1,3 kg

FS2300

## Schrauber

419

**Niedrige Drehzahl für hohes Drehmoment durch 2-stufiges Getriebe**

- Extra verstärktes Getriebe für lange Lebensdauer
- Robustes Getriebegehäuse aus Aluminium-Druckguss
- Praktischer Einhängbügel
- Großflächiger Einschalter mit Elektronik und optimal platziertem Rechts/Links-Lauf-Schalter
- Geräuschlose Abschaltung
- Mit leuchtstarker LED
- Einfache Tiefeneinstellung und Werkzeugwechsel durch One-Touch-Führungshülse

**Lieferumfang:**  
 Führungshülse  
 Magnethalter 1/4" 60mm  
 PH Bit 2x25

**Best.-Nr.:**  
 158875-2  
 P-05979  
 P-06052



Leistungsaufnahme	570 Watt
Leerlaufdrehzahl	0-2.500 min <sup>-1</sup>
Werkzeugaufnahme	1/4"
Drehmoment hart	25 Nm
Selbstbohrschrauben	6 mm
Schnellbauschrauben	5 mm
Kabellänge	4 m
Maße (LxBxH) mm	305x70x207
Gewicht	1,6 kg

FS2500K

## Schrauber

419

**Niedrige Drehzahl für hohes Drehmoment durch 2-stufiges Getriebe**

- Verstärktes Getriebe für lange Lebensdauer
- Robustes Getriebegehäuse aus Aluminium-Druckguss
- Praktischer Einhängbügel
- Großflächiger Einschalter mit Elektronik und optimal platziertem Rechts/Links-Lauf-Schalter
- Einfache Tiefeneinstellung und Werkzeugwechsel durch One-Touch-Führungshülse
- Mit leuchtstarker LED

**Lieferumfang:**  
 Führungshülse 3/8"  
 Steckschlüssel 10mm-65  
 Transportkoffer

**Best.-Nr.:**  
 450968-4  
 784806-1  
 824890-5



Leistungsaufnahme	570 Watt
Leerlaufdrehzahl	0-2.500 min <sup>-1</sup>
Werkzeugaufnahme	1/4"
Drehmoment hart	29 Nm
Selbstbohrschrauben	6 mm
Schnellbauschrauben	5 mm
Kabellänge	4 m
Maße (LxBxH) mm	280x70x207
Gewicht	1,5 kg

FS2700K

## Schrauber

419

**Niedrige Drehzahl für hohes Drehmoment durch 2-stufiges Getriebe**

- Verstärktes Getriebe für lange Lebensdauer
- Robustes Getriebegehäuse aus Aluminium-Druckguss
- Praktischer Einhängbügel
- Großflächiger Einschalter mit Elektronik und optimal platziertem Rechts/Links-Lauf-Schalter
- Mit leuchtstarker LED
- Mit Drehmenteinstellung

**Lieferumfang:**  
 Führungshülse 10mm  
 Transportkoffer

**Best.-Nr.:**  
 322120-3  
 824890-5



Leistungsaufnahme	570 Watt
Leerlaufdrehzahl	0-2.500 min <sup>-1</sup>
Werkzeugaufnahme	1/4"
Drehmoment hart	32 Nm
Selbstbohrschrauben	6 mm
Schnellbauschrauben	5 mm
Holzschrauben	6,2 mm
Kabellänge	2,5 m
Gewicht	1,8 kg

419 

Schrauber

FS4000



Leistungsaufnahme	570 Watt
Leerlaufdrehzahl	0-4.000 min <sup>-1</sup>
Werkzeugaufnahme	1/4"
Drehmoment hart	16 Nm
Selbstbohrschrauben	6 mm
Schnellbauschrauben	5 mm
Kabellänge	4 m
Maße (LxBxH) mm	284x65x207
Gewicht	1,4 kg

**Mit 269 mm Länge und 1,4 kg Gewicht der kompakteste Makita Schnellbauschrauber**

- Einfache Tiefeneinstellung und Werkzeugwechsel durch One-Touch Führungshülse
- Praktischer Einhängebügel
- Großflächiger Einschalter mit Elektronik und optimal platziertem Rechts/Links-Lauf-Schalter



**Lieferumfang:**  
Führungshülse  
Magnethalter 1/4" 60mm  
PH Bit 2x25

**Best-Nr.:**  
158875-2  
P-05979  
P-06052

419 

Schrauber

FS4300



Leistungsaufnahme	570 Watt
Leerlaufdrehzahl	0-4.000 min <sup>-1</sup>
Werkzeugaufnahme	1/4"
Drehmoment hart	16 Nm
Selbstbohrschrauben	6 mm
Schnellbauschrauben	5 mm
Kabellänge	4 m
Maße (LxBxH) mm	293x65x207
Gewicht	1,4 kg

**Robustes Getriebegehäuse aus Aluminium-Druckguss**

- Einfache Tiefeneinstellung und Werkzeugwechsel durch One-Touch Führungshülse
- Praktischer Einhängebügel
- Großflächiger Einschalter mit Elektronik und optimal platziertem Rechts/Links-Lauf-Schalter
- Geräuschlose Abschaltung
- Mit leuchtstarker LED



**Lieferumfang:**  
Führungshülse  
Magnethalter 1/4" 60mm  
PH Bit 2x25

**Best-Nr.:**  
158875-2  
P-05979  
P-06052

419 

Schrauber

FS6300



Leistungsaufnahme	570 Watt
Leerlaufdrehzahl	0-6.000 min <sup>-1</sup>
Drehmoment hart	11 Nm
Schnellbauschrauben	4 mm
Maße (LxBxH) mm	293x65x207
Gewicht	1,4 kg

**Robustes Getriebegehäuse aus Aluminium-Druckguss**

- Speziell für Gipskartonplatten auf Metallunterkonstruktion
- Einfache Tiefeneinstellung und Werkzeugwechsel durch One-Touch Führungshülse
- Praktischer Einhängebügel
- Großflächiger Einschalter mit Elektronik und optimal platziertem Rechts/Links-Lauf-Schalter
- Geräuschlose Abschaltung
- Mit leuchtstarker LED



**Lieferumfang:**  
Führungshülse  
Magnethalter 1/4" 60mm  
PH Bit 2x25

**Best-Nr.:**  
158875-2  
P-05979  
P-06052

419 

Schrauber 2-Gang

6807



Leistungsaufnahme	500 Watt
Leerlaufdrehzahl 1. Gang	0-1.000 min <sup>-1</sup>
Leerlaufdrehzahl 2. Gang	0-2.200 min <sup>-1</sup>
Werkzeugaufnahme	1/4"
Drehmoment hart	35 Nm
Drehmomenteinstellung	20 - 35 Nm
Gewicht	2,2 kg

**2-Gang-Schrauber mit hohem Drehmoment bis 35 Nm**

- Robustes Getriebegehäuse aus Aluminium-Druckguss
- Leicht zu bedienendes Tiefenanschlageinstellsystem für Serien-verschraubungen mit gleichbleibender Einschraubtiefe
- Feineinstellbare Einschraubtiefe
- Tiefenanschlag leicht entfernbar
- Großflächiger Einschalter mit Elektronik und optimal platziertem Rechts/Links-Lauf-Schalter
- Geräuschlose Abschaltung



**Lieferumfang:**  
Führungshülse  
Seitengriff 36  
Transportkoffer  
Magnethalter 1/4" 60mm  
PH Bit 2x25

**Best-Nr.:**  
152483-1  
153489-2  
824449-8  
P-05979  
P-06052

6842

## Magazinschrauber

411 

## Zur schnellen Verarbeitung von gurtmagazinierten Schrauben

- Ideal für Gipskartonplatten
- Geräuschlos abschaltende Kupplung
- Gummierte Aufsetzfläche verhindert das Abrutschen von glatten Oberflächen
- Werkzeuglos (de)montierbarer Schraubvorsatz
- Lange Schraubenführung verhindert das Verknoten des Gurtes
- Nicht benötigter Gurt kann leicht aus der Maschine entfernt werden



**Lieferumfang:**  
Schraubvorsatz 5mm-157  
Transportkoffer  
PH Bit 2x157 5mm

**Best-Nr.:**  
195184-8  
824808-6  
P-67795 (3x)



Leistungsaufnahme	470 Watt
Leerlaufdrehzahl	4.700 min <sup>-1</sup>
Werkzeugaufnahme	1/4"
Schrauben	4,0 mm x 25-55 mm
Maße (LxBxH) mm	400x75x243
Gewicht	2,0 kg

6843

## Magazinschrauber

411 

## Zur schnellen Verarbeitung von gurtmagazinierten Schrauben

- Ideal für Gipskartonplatten auf Metallständerwerk
- Geräuschlos abschaltende Kupplung
- Gummierte Aufsetzfläche verhindert das Abrutschen von glatten Oberflächen
- Werkzeuglos (de)montierbarer Schraubvorsatz
- Lange Schraubenführung verhindert das Verknoten des Gurtes
- Nicht benötigter Gurt kann leicht aus der Maschine entfernt werden

**Lieferumfang:**  
Schraubvorsatz 5mm-157  
Transportkoffer  
PH Bit 2x157 5mm

**Best-Nr.:**  
195184-8  
824808-6  
P-67795 (3x)



Leistungsaufnahme	470 Watt
Leerlaufdrehzahl	6.000 min <sup>-1</sup>
Schrauben	4,0 mm x 25-55 mm
Maße (LxBxH) mm	400x75x243
Gewicht	2,0 kg

6844

## Magazinschrauber

411 

## Zur schnellen Verarbeitung von gurtmagazinierten Schrauben

- Durch abgesenkte Drehzahl ideal für Holzverlegeplatten
- Geräuschlos abschaltende Kupplung
- Gummierte Aufsetzfläche verhindert das Abrutschen von glatten Oberflächen
- Werkzeuglos (de)montierbarer Schraubvorsatz
- Lange Schraubenführung verhindert das Verknoten des Gurtes
- Nicht benötigter Gurt kann leicht aus der Maschine entfernt werden

**Lieferumfang:**  
Schraubvorsatz 5mm-177  
Transportkoffer  
PH Bit 2x177 5mm

**Best-Nr.:**  
194545-9  
824808-6  
P-67804 (3x)



Leistungsaufnahme	470 Watt
Leerlaufdrehzahl	3.000 min <sup>-1</sup>
Schrauben	4,0 mm x 45-75 mm
Maße (LxBxH) mm	440x75x243
Gewicht	2,1 kg

411 

## Schlagschrauber 100 Nm

TD0101F



Leistungsaufnahme	230 Watt
Leerlaufdrehzahl	0-3.600 min <sup>-1</sup>
Leerlaufschlagzahl	0-3.200 min <sup>-1</sup>
Drehmoment hart	100 Nm
Werkzeugaufnahme	1/4"
Standardschrauben	M5 - M14
Hochfeste Schrauben	M5 - M10
Maße (LxBxH) mm	184x67x192
Gewicht	1,0 kg

### Besonders handlicher Schlagschrauber mit 1/4"-Innensechskant Werkzeugaufnahme

- Schlagwerkgehäuse aus Aluminium-Druckguß
- Mit Elektronik
- Rechts-/Linkslauf-Schalter
- Kohlebürsten von aussen wechselbar
- Mit leuchtstarker LED



Lieferumfang:  
PH Bit 2x50

Best.-Nr.:  
784244-7

411 

## Schlagschrauber 120 Nm

6952



Leistungsaufnahme	270 Watt
Leerlaufdrehzahl	0-3.200 min <sup>-1</sup>
Leerlaufschlagzahl	0-3.100 min <sup>-1</sup>
Drehmoment hart	120 Nm
Werkzeugaufnahme	1/4"
Standardschrauben	M6 - M14
Hochfeste Schrauben	M6 - M10
Maße (LxBxH) mm	229x67x180
Gewicht	1,4 kg

### Leichter, handlicher Schlagschrauber mit kräftigem Anziehdrehmoment von 120 Nm

- Mit Elektronik und Motorbremse für exakte Verschraubungen
- Schlagwerkgehäuse aus Aluminium-Druckguß
- Genormte 1/4"-Werkzeugaufnahme mit Schnellverschluß für leichten Werkzeugwechsel
- Drehrichtungsschalter griffgünstig im Mittelhandgriff platziert. Daher auch bei häufigem Wechsel der Drehrichtung Einhandbedienung möglich



Lieferumfang:  
Transportkoffer

Best.-Nr.:  
P-04101

415 

## Schlagschrauber 200 Nm

6904V

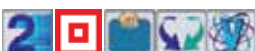

Leistungsaufnahme	360 Watt
Leerlaufdrehzahl 2. Gang	0-2.400 min <sup>-1</sup>
Leerlaufschlagzahl 2. Gang	0-3.000 min <sup>-1</sup>
Drehmoment hart	196 Nm
Werkzeugaufnahme	1/4"
Standardschrauben	M10 - M16
Hochfeste Schrauben	M10 - M12
Maße (LxBxH) mm	271x64x184
Gewicht	1,8 kg

### Nur 1,8 kg durch Kompaktbauweise

- Elektronische Drehzahlregulierung ermöglicht Verschrauben von Holzschrauben mit Bit-Adapter
- Rechts-/Linkslauf
- 2 verschiedene Anziehdrehmomente einstellbar



Lieferumfang:  
Transportkoffer

Best.-Nr.:  
P-04101

411 

## Schlagschrauber 150 Nm

6953



Leistungsaufnahme	280 Watt
Leerlaufdrehzahl	0-3.000 min <sup>-1</sup>
Leerlaufschlagzahl	0-3.000 min <sup>-1</sup>
Drehmoment hart	150 Nm
Werkzeugaufnahme	1/2"
Hochfeste Schrauben	M8 - M12
Maße (LxBxH) mm	233x67x180
Gewicht	1,5 kg

### Leichter, handlicher Schlagschrauber mit kräftigem Anziehdrehmoment von 150 Nm

- Elektronik für exakte Verschraubungen
- Schlagwerkgehäuse aus Aluminium-Druckguß
- 1/2"-Außenviereck-Aufnahme
- Mit Rechts-/Links-Lauf-Schalter
- Ergonomische Griffgestaltung und ausgewogene Gewichtsverteilung



Lieferumfang:  
Steckschlüssel 1/2" SW19-38  
O-Ring 24  
Sicherungsstift 4  
Transportkoffer

Best.-Nr.:  
134831-6  
213398-8  
268057-9  
824630-1



## TW0200J

## Schlagschrauber 200 Nm

**Handlicher Profi-Schlagschrauber mit sehr kurzer Bauform von nur 251 mm**

- Schlagwerkgehäuse aus Aluminium-Druckguß
- Mit Elektronik
- Rechts-/Links-Lauf-Schalter



<b>Lieferumfang:</b>	<b>Best-Nr.:</b>
Steckschlüssel 1/2" SW24-43,5	134841-3
O-Ring 24	213398-8
Sicherungsstift 4	268057-9
MAKPAC Gr.2	821550-0



Leistungsaufnahme	380 Watt
Leerlaufdrehzahl	0-2.200 min <sup>-1</sup>
Leerlaufschlagzahl	0-2.200 min <sup>-1</sup>
Drehmoment hart	200 Nm
Werkzeugaufnahme	1/2"
Hochfeste Schrauben	M10 - M12
Maße (LxBxH) mm	251x72x220
Gewicht	2,2 kg

## TW0350J

## Schlagschrauber 350 Nm

**Kraftvoller Profi-Schlagschrauber mit sehr hohem Drehmoment**

- Wippschalter zum schnellen Wechsel zwischen Rechts- und Links-Lauf
- Schlagwerkgehäuse aus Aluminium-Druckguß für härteste Beanspruchung
- Hochwertige Bronze-Kohlebürsten von außen wechselbar



<b>Lieferumfang:</b>	<b>Best-Nr.:</b>
Steckschlüssel 1/2" SW24-43,5	134841-3
O-Ring 24	213398-8
Sicherungsstift 4	268057-9
MAKPAC Gr.2	821550-0



Leistungsaufnahme	400 Watt
Leerlaufdrehzahl	2.000 min <sup>-1</sup>
Leerlaufschlagzahl	2.000 min <sup>-1</sup>
Drehmoment hart	350 Nm
Werkzeugaufnahme	1/2"
Hochfeste Schrauben	M12 - M16
Maße (LxBxH) mm	283x87x233
Gewicht	3,0 kg

## 6906

## Schlagschrauber 600 Nm

**Enorm hohes Anziehdrehmoment**

- Wippschalter zum schnellen Wechsel zwischen Rechts- und Links-Lauf
- Schlagwerkgehäuse aus Aluminium-Druckguß
- Seitengriff um 360° verstellbar
- Kohlebürsten von außen wechselbar



<b>Lieferumfang:</b>	<b>Best-Nr.:</b>
Seitengriff kpl.	122464-9
Steckschlüssel 3/4" SW32-56	134871-4
Transportkoffer	182604-1
O-Ring 36	213506-1
Sicherungsstift 4	256282-4



Leistungsaufnahme	620 Watt
Leerlaufdrehzahl	1.700 min <sup>-1</sup>
Leerlaufschlagzahl	1.600 min <sup>-1</sup>
Drehmoment hart	600 Nm
Werkzeugaufnahme	3/4"
Hochfeste Schrauben	M16 - M20
Maße (LxBxH) mm	327x95x237
Gewicht	5,6 kg

100

## TW1000

## Schlagschrauber 1.000 Nm

**Kraftvoller Profi-Schlagschrauber mit extrem hohem Drehmoment für schwerste Schraubarbeiten**

- Wippschalter zum schnellen Wechsel zwischen Rechts- und Links-Lauf
- Schlagwerkgehäuse aus Aluminium-Druckguß
- Gummimanschetten schützen empfindliche Gehäuseeile



<b>Lieferumfang:</b>	<b>Best-Nr.:</b>
Steckschlüssel 1" SW36-80	134865-9
Stabseitengriff 36	152624-9
Sicherungsstift 5	256284-0
Transportkoffer	824737-3

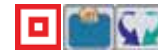







Leistungsaufnahme	1.200 Watt
Leerlaufdrehzahl	1.400 min <sup>-1</sup>
Leerlaufschlagzahl	1.500 min <sup>-1</sup>
Drehmoment hart	1.000 Nm
Werkzeugaufnahme	1"
Hochfeste Schrauben	M22 - M24
Maße (LxBxH) mm	375x110x290
Gewicht	8,6 kg

153

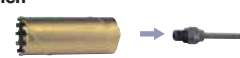
# Zubehör-Übersicht Bohren und Schrauben

## Schlagbohrmaschinen/Diamantbohrmasch. Seite

Zylindrische Bohrer		305
Lochsägen		317
Diamantbohrkronen		155
Zentrierstift		
Diamantbohrkrone		
Aufnahmeschaft		



## Schlagschrauber 1/4" Seite

Bits		325
Steckschlüssel		126
Bohrer mit 1/4"-Sechskantantrieb		315







## Bohrmaschinen/Winkelbohrmasch. Seite

Winkelvorsatz		115
Verlängerung		115
Zylindrische Bohrer		305
Lochsägen		317
Bohrfutter		406





## Elektronik-Schrauber Seite

Bits		325
Steckschlüssel		126
Bithalter		324
Führungshülsen		127



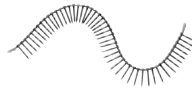





## Magazinschrauber Seite

Schraubengurte		334
Bits		126
Verlängerung		126



## Schlagschrauber Außenvierkant Seite

Schraubnüsse		330
Schraubnüsse		332
Verlängerung		
Adapter		
Bits		332
Steckschlüssel		
Adapter		



## Zubehör Elektronik-Schrauber

## Steckschlüsseleinsätze



Schlüsselweite SW	Länge mm	Werkzeugaufnahme	VPE	Best.-Nr.	Preis zzgl. MwSt.
8mm	65	1/4	1	784415-6	13,50
3/8"	65	1/4	1	784802-9	21,20
1/4"	65	1/4	1	784803-7	21,20
5/16"	65	1/4	1	784804-5	21,20
10 mm	65	1/4	1	784806-1	21,20
1/4"	65	1/4	1	P-05991	13,50
10 mm	65	1/4	1	P-06002	15,50
3/8"	65	1/4	1	P-06018	13,50
5/16"	65	1/4	1	P-06024	13,50
3/8"	55	1/4	1	P-06264	9,50
5,5 mm	55	1/4	1	P-06270	9,50
7,0 mm	55	1/4	1	P-06286	10,50
8,0 mm	55	1/4	1	P-06292	10,50
10,0 mm	55	1/4	1	P-06301	10,50
13	55	1/4	1	P-06317	13,50

## Zubehör Magazinschrauber

## Schraubvorsätze



Modelle	Bohrung mm	VPE	Best.-Nr.	Preis zzgl. MwSt.
BFR440RFE	5	1	125537-7	91,50
6830/6831DWA	6	1	182857-2	122,50
6832	6	1	188319-8	136,50
6833/6836/6835DWD	5	1	194382-1	78,50
6834	5	1	194383-9	84,50
6844/BFR750RFE	5	1	194545-9	136,50
6842/6843/BFR540RFE	5	1	195184-8	126,95

## Griffverlängerung



Modelle	Länge mm	Best.-Nr.	Preis zzgl. MwSt.
6833/6834/6836	600-700	192501-3	146,50
BFR440RFE/BFR540RFE/BFR750RFE/ BFR550RFE/6842/6843/6844	600-700	194500-1	70,95

## Bits



Länge mm	Klinge	Ø mm	VPE	Best.-Nr.	Preis zzgl. MwSt.
110	PZ2	6	10	P-13574	43,95
110	PH2	6	10	P-13552	40,50
117	PH2	5	10	P-66232	58,95
117	PZ2	5	10	P-66260	58,95
127	PZ2	5	10	P-66276	61,50
127	PH2	5	10	P-66248	61,50

## Bits



Länge mm	Klinge	Ø mm	VPE	Best.-Nr.	Preis zzgl. MwSt.
127	PH2	6	10	P-13568	45,95
127	PZ2	6	10	P-13580	50,50
141	PH2	6	10	P-21593	47,95
141	PZ2	6	10	P-21618	54,50
141	PH2	5	10	P-66254	65,95
141	PZ2	5	10	P-66282	65,95
157	PZ2	5	3	P-67773	25,00
157	PH2	5	3	P-67795	25,00
177	PH2	5	3	P-67804	29,00
177	PZ	5	3	P-67789	29,00

## Zubehör Schlagschrauber

### Ausdreihilfe für SDS-MAX Bohrer



Werkzeugaufnahme	Abgangsseite	Bemerkung	Best.-Nr.	Preis zzgl. MwSt.
1/2	SDS-MAX	bis max. 250Nm	195870-1	146,50

\* Nicht Magnetisch

Größe	Länge	Best.Nr.
1/4"	65	784803-7
5/16"	65	784804-5
8mm	65	*784415-6
3/8"	65	784802-9
10mm	65	784806-1

Führungshülsen

Größe	Best.Nr.
1/4"	195605-0
5/16"	195603-4
3/8"	195604-2

FS2500

\* Nicht Magnetisch

Größe	Länge	Best.Nr.
5/16"	65	784804-5
8mm	65	*784415-6
3/8"	65	784802-9
10mm	65	784806-1
5,5mm	65	*P-06270
7mm	65	*P-06296
3/8"	65	*P-06264
10mm	65	*P-06301
13mm	65	*P-06317

Führungshülsen

Größe	Best.Nr.
322120-3	

→ Für alle Schrauberräte (Bit) 10mm

FS2700

\* Nicht Magnetisch

Größe	Best.Nr.
5/16"	322125-3
3/8"	322119-8
12 x 30mm	322070-2
12 x 42mm	322120-3
15,5 x 45mm	322069-7

Nur über Drehmomenteinstellung zu verwenden

FS2700



## Blechscheren/Knabber

JS1000

Kurvenschere

459 

## Kurvenschere in handlicher, kompakter Bauform

- Für saubere Schnitte mit engen Radien
- Verstärktes Getriebegehäuse für höhere Standzeit
- Schnittspan rollt seitlich spiralförmig ab



Leistungsaufnahme	380 Watt
Leerlaufhubzahl	4.500 min <sup>-1</sup>
kleinster Schnittradius	30 mm
Schnittleistung 200 N/mm	2,5 mm
Schnittleistung 400 N/mm	1,0 mm
Schnittleistung 800 N/mm	0,5 mm
Maße (LxBxH) mm	322x56x78
Gewicht	1,4 kg



**Lieferumfang:**  
6-KT Stiftschlüssel 3mm  
Messersatz  
Schneidmesser

**Best.-Nr.:**  
783201-2  
792536-0  
792537-8

JS1601

Blechscher

459 

## Blechscher in handlicher, kompakter Bauform

- Für saubere Schnitte
- Verstärktes Getriebegehäuse für höhere Standzeit
- Schnittspan rollt seitlich spiralförmig ab



Leistungsaufnahme	380 Watt
Leerlaufhubzahl	4.500 min <sup>-1</sup>
kleinster Schnittradius	250 mm
Schnittleistung 200 N/mm	2,5 mm
Schnittleistung 400 N/mm	1,6 mm
Schnittleistung 800 N/mm	0,8 mm
Maße (LxBxH) mm	320x56x78
Gewicht	1,4 kg



**Lieferumfang:**  
6-KT Stiftschlüssel 3mm  
Messersatz  
Schneidmesser

**Best.-Nr.:**  
783201-2  
792533-6  
792534-4

JS1602

Blechscher

459 

## Schlankes Gehäuse für exzellente Handlichkeit

- Hochbelastbarer, gesenkgeschmiedeter Schneidstisch
- Arretierbarer Schalter für Dauerbetrieb
- Für saubere Schnitte
- Nachschärfen der Messer entfällt durch schnell wechselbare 4/8-fach-Wendmesser



Leistungsaufnahme	380 Watt
Leerlaufhubzahl	4.000 min <sup>-1</sup>
kleinster Schnittradius	30 mm
Schnittleistung 400 N/mm	1,6 mm
Schnittleistung 800 N/mm	0,8 mm
Maße (LxBxH) mm	255x74x146
Gewicht	1,6 kg



**Lieferumfang:**  
Messersatz  
6-KT Stiftschlüssel 3mm

**Best.-Nr.:**  
191383-0  
783201-2

JS3201J

Blechscher

303 

## Schnell wechselbare 4/8-fach-Wendmesser

- Hochbelastbarer, gesenkgeschmiedeter Schneidstisch
- Blechscher zum sauberen Trennen von Blechen
- Meß-Nut zur Überprüfung der Blechstärke
- Protektor schützt das Gehäuse bei abrollendem Schnittspan
- Handgriff mit Gummipolster
- Gleiches Zubehör wie JS3200



Leistungsaufnahme	710 Watt
Leerlaufhubzahl	1.600 min <sup>-1</sup>
kleinster Schnittradius	50 mm
Schnittleistung 200 N/mm	4,0 mm
Schnittleistung 400 N/mm	3,2 mm
Schnittleistung 800 N/mm	1,5 mm
Maße (LxBxH) mm	204x85x240
Gewicht	3,4 kg



**Lieferumfang:**  
Einstellehre  
6-KT Stiftschlüssel 4mm  
Messersatz  
MAKPAC Gr.2

**Best.-Nr.:**  
762007-1  
783202-0  
792287-5  
821550-0

411 

**Knabber**

**JN1601**



Leistungsaufnahme	550 Watt
Leerlaufhubzahl	2.200 min <sup>-1</sup>
Eintauchdurchmesser	22 mm
Schneidspurbreite	5 mm
kleinster Schnittradius	45 mm
Schnittleistung 200 N/mm	2,5 mm
Schnittleistung 400 N/mm	1,6 mm
Schnittleistung 800 N/mm	0,8 mm
Maße (LxBxH) mm	261x75x177,5
Gewicht	1,6 kg

**Für Blechtafel-, Well- und Trapezblech**

- Stufenlos verstellbare Matrize um 360° drehbar mit 90° Arretierung
- Schlanke Bauform von nur 75 mm
- 7 mm Hubhöhe
- Durch extra lange Matrize auch Trennen von Trapezblechen möglich
- Einfacher Austausch von Kerbstift und Matrize
- Meß-Nut zur Überprüfung der Blechstärke



**Lieferumfang:**

Einmaulschlüssel SW 32  
6-KT Stiftschlüssel 2,5mm  
Matrize  
Kerbstift

**Best-Nr.:**

781028-4  
783208-8  
A-15051  
A-83951

303 

**Knabber**

**JN3201J**



Leistungsaufnahme	710 Watt
Leerlaufhubzahl	1.300 min <sup>-1</sup>
Eintauchdurchmesser	42 mm
Schneidspurbreite	8 mm
kleinster Schnittradius	120 mm
Schnittleistung 200 N/mm	3,5 mm
Schnittleistung 400 N/mm	3,2 mm
Schnittleistung 800 N/mm	1,0 mm
Maße (LxBxH) mm	215x84x255
Gewicht	3,4 kg

**Zum schnellen und verwindungsfreien Trennen von Blechen durch präzise Stanzvorgänge**

- Meßnut zur Überprüfung der Blechstärke
- Matrize und Stempel nachschleifbar
- Um 7 dB(A) leiser als JN3200
- Mit integriertem Halter für das Montagewerkzeug
- Handgriff mit Gummipolster
- Gleiches Zubehör wie JN3200



**Lieferumfang:**

Hakenschlüssel SW 50  
Matrize  
Kerbstift  
MAKPAC Gr.2

**Best-Nr.:**

781019-5  
792292-2  
792728-1  
821550-0

# Zubehör Blechscheren und Knabber

## Blechscher JS1000

### Messerbacken



Modelle	Best.-Nr.	Preis zzgl. MwSt.
BJS101/JS1670	792536-0	47,95

### Schneidmesser



Modelle	Best.-Nr.	Preis zzgl. MwSt.
BJS101/JS1670	792537-8	68,50

## Blechscher JS1601

### Messerbacken



Modelle	Best.-Nr.	Preis zzgl. MwSt.
BJS161/JS1601/JS1660	792533-6	45,95

### Schneidmesser



Modelle	Best.-Nr.	Preis zzgl. MwSt.
BJS161/JS1601/JS1660	792534-4	61,50

## Blechscher JS1602

### Messersatz



Modelle	Best.-Nr.	Preis zzgl. MwSt.
JS1600/JS1602	191383-0	33,50

## Blechscher JS3201

### Messersatz



Modelle	Best.-Nr.	Preis zzgl. MwSt.
JS3200	792287-5	38,75

## Knabber JN1601

### Kerbstift



Modelle	Best.-Nr.	Preis zzgl. MwSt.
JN1601	A-83951	35,25

## Matritze



Modelle	Best.-Nr.	Preis zzgl. MwSt.
JN1601	A-15051	23,50

## Knabber JN3200

## Kerbstift



Modelle	Best.-Nr.	Preis zzgl. MwSt.
JN3200	792728-1	40,50

## Matritze



Modelle	Best.-Nr.	Preis zzgl. MwSt.
JN3200	792292-2	31,75

## Zubehör Blechscheren und Knabber

## Montagewerkzeuge



Abmessung	Best.-Nr.	Preis zzgl. MwSt.
2,5 mm	783208-8	1,10
3,0 mm	783201-2	1,10
32 (SW)	781028-4	2,75
4,0 mm	783202-0	1,35

## Montagewerkzeuge



Abmessung	Best.-Nr.	Preis zzgl. MwSt.
50 (SW)	781019-5	3,10

## Einstellehren











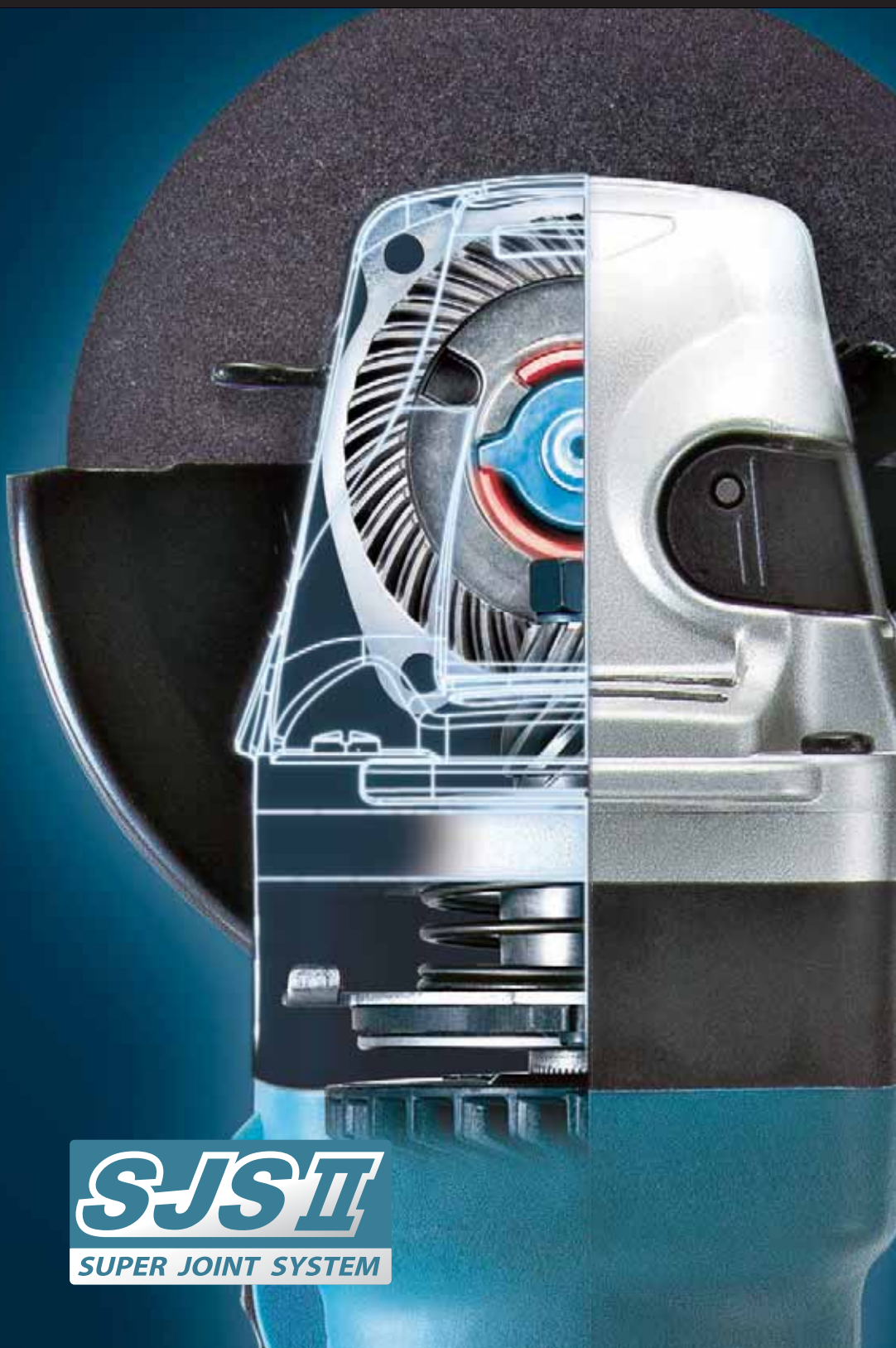

Abmessung	Best.-Nr.	Preis zzgl. MwSt.
1,0 - 1,5 - 2,0	762007-1	4,50
0,5 - 1,0 - 1,5	762013-6	6,00



# Werkzeuge

## ▣ Winkelschleifer



-  Doppel-Schutzisolation
-  Regelbare Drehzahl
-  Motorbremse
-  Elektronische Drehzahlumschaltung 2-stufig
-  Elektronische Drehzahlumschaltung 2-stufig
-  Rutschkupplung
-  Konstantelektronik
-  Sanftanlauf
-  KLETT-Verschluss
-  Anschluß für Staubabsaugung
-  LED
-  Transportkoffer

**SJST II**  
SUPER JOINT SYSTEM



# SJS II

## SUPER JOINT SYSTEM

### Weniger Vibrationen schützen den Anwender

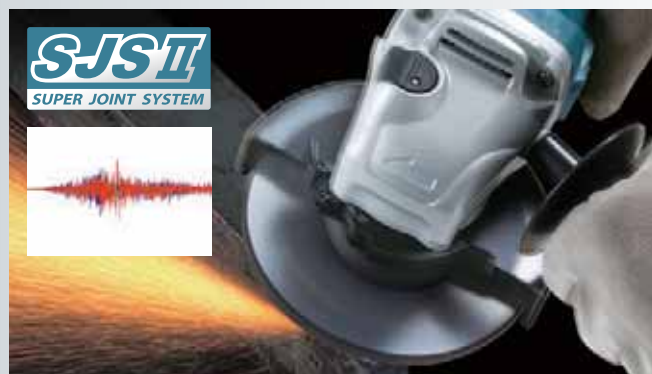
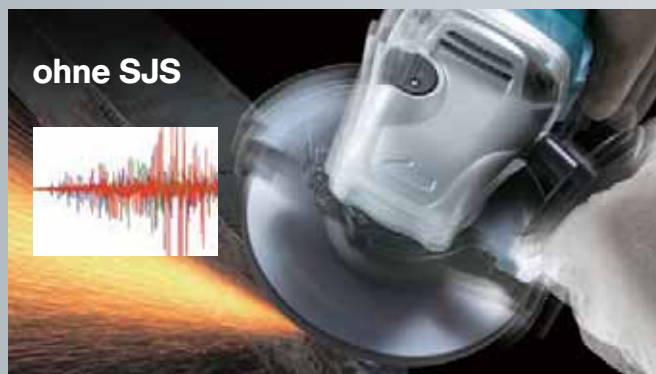

### Die Konstruktion des Super Joint System II

Ringfeder reduziert Drehschwingungen und Vibrationen



So funktioniert das Super Joint System II

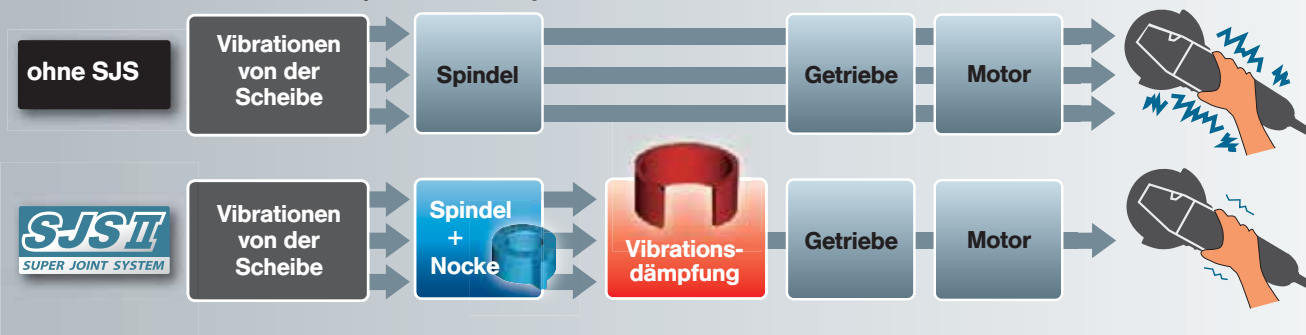

115 mm  
Winkelschleifer  
GA4540



125 mm  
Winkelschleifer  
GA5040



150 mm  
Winkelschleifer  
GA6040CF01



GA4530

Winkelschleifer

459 **Makita-Hochleistungsmotor mit besonders langer Standzeit durch große Hitzebeständigkeit**

- Gehäusedurchmesser nur 57 mm
- Robustes Getriebe für lange Lebensdauer
- Labyrinthabdichtung schützt Lager und Getriebe gegen Staub und Schmutz
- Mit Spindelarreterung
- Getriebegehäuse mit sehr geringer Bauhöhe zur optimalen Ausnutzung der Trennscheibe

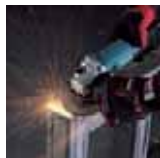

<b>Lieferumfang:</b>	<b>Best.-Nr.:</b>
Schutzhaube 115mm	135245-2
Seitengriff 36	153504-2
Spannflansch	224415-9
Flanschmutter	224554-5
Stirnlochschlüssel 35mm	782407-9



Leistungsaufnahme	720 Watt
Leerlaufdrehzahl	11.000 min <sup>-1</sup>
Max. SchleifscheibenØ	115 mm
Spindelgewinde	M14x2
Maße (LxBxH) mm	266x128x103
Gewicht	1,8 kg

GA4540

Winkelschleifer

325 **Verstärktes Getriebegehäuse für höhere Standzeit**

- Super-Joint-System verhindert Rückschläge und Blockieren und schützt so effektiv Maschine und Anwender
- Labyrinthabdichtung schützt Lager und Getriebe gegen Staub und Schmutz
- Mit Spindelarreterung



<b>Lieferumfang:</b>	<b>Best.-Nr.:</b>
Schutzhaube 115mm	135245-2
Seitengriff 36	153489-2
Spannflansch	224415-9
Flanschmutter	224554-5
Stirnlochschlüssel 35mm	782407-9



Leistungsaufnahme	1.100 Watt
Leerlaufdrehzahl	11.000 min <sup>-1</sup>
Max. SchleifscheibenØ	115 mm
Maße (LxBxH) mm	299x139x103
Gewicht	2,4 kg

9557NBG

Winkelschleifer

325 **Makita-Hochleistungsmotor mit besonders langer Standzeit durch große Hitzebeständigkeit**

- Mit verstärktem Getriebegehäuse für den Einsatz mit Diamantscheiben bei der Sanierung von Mörtelfugen
- Sehr schlankes Gehäuse und geringes Gewicht für beste Handlichkeit
- Labyrinthabdichtung schützt Lager und Getriebe gegen Staub und Schmutz
- Mit Spindelarreterung



<b>Lieferumfang:</b>	<b>Best.-Nr.:</b>
Seitengriff 36	153489-2
Schutzhaube 115mm	165053-7
Spannflansch	224415-9
Flanschmutter	224554-5
Stirnlochschlüssel 35mm	782407-9



Leistungsaufnahme	840 Watt
Leerlaufdrehzahl	11.000 min <sup>-1</sup>
Max. SchleifscheibenØ	115 mm
Spindelgewinde	M14x2
Maße (LxBxH) mm	271x129x106
Gewicht	2,0 kg

9561CR

Winkelschleifer

318 **Makita-Hochleistungsmotor mit besonders langer Standzeit durch große Hitzebeständigkeit**

- Super-Joint-System verhindert Rückschläge und Blockieren und schützt so effektiv Maschine und Anwender
- Mit Sanftanlauf
- Mit Konstantelektronik für eine konstante Drehzahl unter Last
- Elektronische Wiedereinschaltperre verhindert unbeabsichtigten Start nach Spannungsabfall
- Werkzeuglose Schutzhaubenverstellung



<b>Lieferumfang:</b>	<b>Best.-Nr.:</b>
Seitengriff 36	152490-4
Schutzhaube 125mm	163415-3
Spannflansch	224298-7
Flanschmutter	224554-5
Stirnlochschlüssel 35mm	782407-9



Leistungsaufnahme	1.200 Watt
Leerlaufdrehzahl	11.000 min <sup>-1</sup>
Max. SchleifscheibenØ	115 mm
Spindelgewinde	M14x2
Maße (LxBxH) mm	289x129x103
Gewicht	2,2 kg

318 

**Winkelschleifer**

**9561CVR**



Leistungsaufnahme	1.200 Watt
Leerlaufdrehzahl	2.800-11.000 min <sup>-1</sup>
Max. SchleifscheibenØ	115 mm
Spindelgewinde	M14x2
Maße (LxBxH) mm	289x129x103
Gewicht	2,2 kg

**Makita-Hochleistungsmotor mit besonders langer Standzeit durch große Hitzebeständigkeit**

- Super-Joint-System verhindert Rückschläge und Blockieren und schützt so effektiv Maschine und Anwender
- Mit Sanftanlauf
- Mit Konstantelektronik für eine konstante Drehzahl unter Last
- Elektronische Wiedereinschaltsperr verhindert unbeabsichtigten Start nach Spannungsabfall
- Werkzeuglose Schutzhaubenverstellung



<b>Lieferumfang:</b>	<b>Best.-Nr.:</b>
Schutzhaube 115mm Trennen	122894-4
Seitengriff 36	152490-4
Spannflansch	224298-7
Flanschmutter	224554-5
Stirnlochschlüssel 35mm	782407-9

459 

**Winkelschleifer**

**GA5030**



Leistungsaufnahme	720 Watt
Leerlaufdrehzahl	11.000 min <sup>-1</sup>
Max. SchleifscheibenØ	125 mm
Spindelgewinde	M14x2
Maße (LxBxH) mm	266x138x103
Gewicht	1,8 kg

**Makita-Hochleistungsmotor mit besonders langer Standzeit durch große Hitzebeständigkeit**

- Gehäusedurchmesser nur 57 mm
- Robustes Getriebe mit langer Lebensdauer
- Labyrinthdichtung schützt Lager und Getriebe gegen Staub und Schmutz
- Mit Spindelarretierung



<b>Lieferumfang:</b>	<b>Best.-Nr.:</b>
Schutzhaube 125mm	135240-2
Seitengriff 36	153504-2
Spannflansch	224415-9
Flanschmutter	224554-5
Stirnlochschlüssel 35mm	782407-9

459 

**Winkelschleifer**

**GA5034**



Leistungsaufnahme	720 Watt
Leerlaufdrehzahl	11.000 min <sup>-1</sup>
Max. SchleifscheibenØ	125 mm
Spindelgewinde	M14x2
Maße (LxBxH) mm	265x139x103
Gewicht	1,8 kg

**Mit nicht auf Dauerbetrieb arretierbarem Paddelschalter**

- Makita-Hochleistungsmotor mit besonders langer Standzeit durch große Hitzebeständigkeit
- Gehäusedurchmesser nur 57 mm
- Robustes Getriebe mit langer Lebensdauer
- Labyrinthdichtung schützt Lager und Getriebe gegen Staub und Schmutz
- Mit Spindelarretierung



<b>Lieferumfang:</b>	<b>Best.-Nr.:</b>
Schutzhaube 125mm	135240-2
Seitengriff 36	153504-2
Spannflansch	224415-9
Flanschmutter	224554-5
Stirnlochschlüssel 35mm	782407-9

325 

**Winkelschleifer**

**9558NBG**



Leistungsaufnahme	840 Watt
Leerlaufdrehzahl	11.000 min <sup>-1</sup>
Max. SchleifscheibenØ	125 mm
Spindelgewinde	M14x2
Maße (LxBxH) mm	271x139x106
Gewicht	2,1 kg

**Makita-Hochleistungsmotor mit besonders langer Standzeit durch große Hitzebeständigkeit**

- Mit verstärktem Getriebegehäuse für den Einsatz mit Diamantscheiben bei der Sanierung von Mörtelfugen
- Sehr schlankes Gehäuse und geringes Gewicht für beste Handlichkeit
- Labyrinthdichtung schützt Lager und Getriebe gegen Staub und Schmutz
- Mit Spindelarretierung



<b>Lieferumfang:</b>	<b>Best.-Nr.:</b>
Seitengriff 36	153489-2
Schutzhaube 125mm	165055-3
Spannflansch	224415-9
Flanschmutter	224554-5
Stirnlochschlüssel 35mm	782407-9



9558PBGY

Winkelschleifer 125 mm

325

**Mit verstärktem Getriebegehäuse für den Einsatz mit Diamantscheiben bei der Sanierung von Mörtelfugen**

- Mit Paddel-Schalter
- Makita-Hochleistungsmotor mit besonders langer Standzeit durch große Hitzebeständigkeit
- Sehr schlankes Gehäuse und geringes Gewicht für beste Handlichkeit
- Labyrinthabdichtung schützt Lager und Getriebe gegen Staub und Schmutz



<b>Lieferumfang:</b>	<b>Best.-Nr.:</b>
Seitengriff 36	153489-2
Schutzhaube 125mm	165055-3
Flanschmutter	224554-5
Stirnlochschlüssel 35mm	782407-9



Leistungsaufnahme	840 Watt
Leerlaufdrehzahl	11.000 min <sup>-1</sup>
Max. SchleifscheibenØ	125 mm
Maße (LxBxH) mm	271x139x106
Gewicht	2,1 kg

GA5040CF01

Winkelschleifer

325

**Elektronisch regelbare Drehzahl**

- Makita-Hochleistungsmotor mit besonders langer Standzeit durch große Hitzebeständigkeit
- Super-Joint-System verhindert Rückschläge und Blockieren und schützt so effektiv Maschine und Anwender
- Mit Sanftanlauf
- Mit Konstantelektronik für eine konstante Drehzahl unter Last
- Elektronische Wiedereinschaltsperr verhindert unbeabsichtigten Start nach Spannungsabfall



<b>Lieferumfang:</b>	<b>Best.-Nr.:</b>
Schutzhaube 125mm	163415-3
Seitengriff Antivibration	194514-0
Spannflansch	224298-7
Flanschmutter	224554-5
Stirnlochschlüssel 35mm	782407-9



Leistungsaufnahme	1.400 Watt
Leerlaufdrehzahl	2.800-11.000 min <sup>-1</sup>
Max. SchleifscheibenØ	125 mm
Maße (LxBxH) mm	299x139x103
Gewicht	2,6 kg

GA5021

Winkelschleifer

303

**Winkelschleifer mit schlankem und kompaktem Gehäuse für beste Handlichkeit**

- Labyrinthabdichtung schützt Lager und Getriebe gegen Staub und Schmutz
- Mit Konstantelektronik und Sanftanlauf
- Super-Joint-System verhindert Rückschläge und Blockieren und schützt so effektiv Maschine und Anwender
- Kohlebürsten von außen wechselbar



<b>Lieferumfang:</b>	<b>Best.-Nr.:</b>
Schutzhaube 125mm	135202-0
Seitengriff 36	153504-2
Spannflansch	224415-9
Flanschmutter	224554-5
Stirnlochschlüssel 35mm	782407-9



Leistungsaufnahme	1.050 Watt
Leerlaufdrehzahl	12.000 min <sup>-1</sup>
Max. SchleifscheibenØ	125 mm
Spindelgewinde	M14x2
Maße (LxBxH) mm	384x139x120
Gewicht	2,7 kg

9562CR

Winkelschleifer

318

**Makita-Hochleistungsmotor mit besonders langer Standzeit durch große Hitzebeständigkeit**

- Super-Joint-System verhindert Rückschläge und Blockieren und schützt so effektiv Maschine und Anwender
- Mit Sanftanlauf
- Mit Konstantelektronik für eine konstante Drehzahl unter Last
- Elektronische Wiedereinschaltsperr verhindert unbeabsichtigten Start nach Spannungsabfall
- Werkzeuglose Schutzhaubenverstellung



<b>Lieferumfang:</b>	<b>Best.-Nr.:</b>
Seitengriff Antivibration	162258-0
Schutzhaube 125mm	163415-3
Spannflansch	224298-7
Flanschmutter	224554-5
Stirnlochschlüssel 35mm	782407-9



Leistungsaufnahme	1.200 Watt
Leerlaufdrehzahl	11.000 min <sup>-1</sup>
Max. SchleifscheibenØ	125 mm
Spindelgewinde	M14x2
Maße (LxBxH) mm	289x139x103
Gewicht	2,2 kg

318

**Winkelschleifer**

**9562CVR**



Leistungsaufnahme	1.200 Watt
Leerlaufdrehzahl	2.800-11.000 min <sup>-1</sup>
Max. SchleifscheibenØ	125 mm
Spindelgewinde	M14x2
Maße (LxBxH) mm	289x139x103
Gewicht	2,2 kg

**Elektronisch regelbare Drehzahl**

- Makita-Hochleistungsmotor mit besonders langer Standzeit durch große Hitzebeständigkeit
- Super-Joint-System verhindert Rückschläge und Blockieren und schützt so effektiv Maschine und Anwender
- Mit Sanftanlauf
- Mit Konstantelektronik für eine konstante Drehzahl unter Last
- Elektronische Wiedereinschaltperre verhindert unbeabsichtigten Start nach Spannungsabfall



Lieferumfang:	Best.-Nr.:
Seitengriff Antivibration	162258-0
Schutzhaube 125mm	163415-3
Spannflansch	224298-7
Flanschmutter	224554-5
Stirnlochschlüssel 35mm	782407-9

318

**Winkelschleifer**

**9565CR**

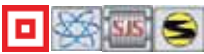

Leistungsaufnahme	1.400 Watt
Leerlaufdrehzahl	11.000 min <sup>-1</sup>
Max. SchleifscheibenØ	125 mm
Spindelgewinde	M14x2
Maße (LxBxH) mm	299x139x103
Gewicht	2,6 kg

**Makita-Hochleistungsmotor mit besonders langer Standzeit durch große Hitzebeständigkeit**

- Super-Joint-System verhindert Rückschläge und Blockieren und schützt so effektiv Maschine und Anwender
- Mit Sanftanlauf
- Mit Konstantelektronik für eine konstante Drehzahl unter Last
- Elektronische Wiedereinschaltperre verhindert unbeabsichtigten Start nach Spannungsabfall
- Werkzeuglose Schutzhaubenverstellung



Lieferumfang:	Best.-Nr.:
Seitengriff 36	153489-2
Schutzhaube 125mm	163415-3
Spannflansch	224298-7
Flanschmutter	224554-5
Stirnlochschlüssel 35mm	782407-9

318

**Winkelschleifer**

**9565PC01**

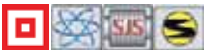

Leistungsaufnahme	1.400 Watt
Leerlaufdrehzahl	11.000 min <sup>-1</sup>
Max. SchleifscheibenØ	125 mm
Spindelgewinde	M14x2
Maße (LxBxH) mm	307x139x103
Gewicht	2,4 kg

**Mit nicht auf Dauerbetrieb arretierbarem Paddelschalter**

- Makita-Hochleistungsmotor mit besonders langer Standzeit durch große Hitzebeständigkeit
- Super-Joint-System verhindert Rückschläge und Blockieren und schützt so effektiv Maschine und Anwender
- Mit Sanftanlauf
- Mit Konstantelektronik für eine konstante Drehzahl unter Last



Lieferumfang:	Best.-Nr.:
Seitengriff Antivibration	162258-0
Schutzhaube 125mm	163415-3
Spannflansch	224298-7
Flanschmutter	224554-5
Stirnlochschlüssel 35mm	782407-9

318

**Winkelschleifer**

**9565PCV01**



Leistungsaufnahme	1.400 Watt
Leerlaufdrehzahl	2.800-11.000 min <sup>-1</sup>
Max. SchleifscheibenØ	125 mm
Spindelgewinde	M14x2
Maße (LxBxH) mm	307x139x103
Gewicht	2,4 kg

**Mit nicht auf Dauerbetrieb arretierbarem Paddelschalter**

- Elektronisch regelbare Drehzahl
- Makita-Hochleistungsmotor mit besonders langer Standzeit durch große Hitzebeständigkeit
- Super-Joint-System verhindert Rückschläge und Blockieren und schützt so effektiv Maschine und Anwender
- Mit Sanftanlauf
- Mit Konstantelektronik für eine konstante Drehzahl unter Last



Lieferumfang:	Best.-Nr.:
Seitengriff Antivibration	162258-0
Schutzhaube 125mm	163415-3
Spannflansch	224298-7
Flanschmutter	224554-5
Stirnlochschlüssel 35mm	782407-9

## GA5021CF01

## Winkelschleifer

253

**Winkelschleifer mit schlankem und kompaktem Gehäuse für beste Handlichkeit**

- Super-Joint-System verhindert Rückschläge und Blockieren und schützt so effektiv Maschine und Anwender
- Mit Sanftanlauf
- Mit Konstantelektronik für eine konstante Drehzahl unter Last
- Elektronische Wiedereinschaltsperr verhindert unbeabsichtigten Start nach Spannungsabfall
- Werkzeuglose Schutzhaubenverstellung



<b>Lieferumfang:</b>	<b>Best.-Nr.:</b>
Schutzhaube 125mm	135202-0
Superflansch	192227-7
Seitengriff Antivibration	194514-0
Flanschmutter	224554-5
Stirnlochschlüssel 35mm	782407-9



Leistungsaufnahme	1.450 Watt
Leerlaufdrehzahl	9.000 min <sup>-1</sup>
Max. SchleifscheibenØ	125 mm
Spindelgewinde	M14x2
Maße (LxBxH) mm	390x139x120
Gewicht	2,9 kg

## GA5040

## Winkelschleifer 125 mm

325

**Verstärktes Getriebegehäuse für höhere Standzeit**

- Super-Joint-System verhindert Rückschläge und Blockieren und schützt so effektiv Maschine und Anwender
- Labyrinthabdichtung schützt Lager und Getriebe gegen Staub und Schmutz
- Mit Spindelarreterung



<b>Lieferumfang:</b>	<b>Best.-Nr.:</b>
Schutzhaube 125mm Trennen	123145-8
Seitengriff 36	153489-2
Spannflansch	224415-9
Flanschmutter	224554-5
Stirnlochschlüssel 35mm	782407-9



Leistungsaufnahme	1.100 Watt
Leerlaufdrehzahl	11.000 min <sup>-1</sup>
Max. SchleifscheibenØ	125 mm
Maße (LxBxH) mm	299x139x103
Gewicht	2,4 kg

## GA6021

## Winkelschleifer

303

**Winkelschleifer mit schlankem und kompaktem Gehäuse für beste Handlichkeit**

- Labyrinthabdichtung schützt Lager und Getriebe gegen Staub und Schmutz
- Mit Konstantelektronik und Sanftanlauf
- Super-Joint-System verhindert Rückschläge und Blockieren und schützt so effektiv Maschine und Anwender
- Kohlebürsten von außen wechselbar



<b>Lieferumfang:</b>	<b>Best.-Nr.:</b>
Schutzhaube 150mm	135192-7
Seitengriff 36	153504-2
Spannflansch	224415-9
Flanschmutter	224554-5
Stirnlochschlüssel 35mm	782407-9



Leistungsaufnahme	1.050 Watt
Leerlaufdrehzahl	10.000 min <sup>-1</sup>
Max. SchleifscheibenØ	150 mm
Spindelgewinde	M14x2
Maße (LxBxH) mm	384x172x120
Gewicht	2,8 kg

## GA6040CF01

## Winkelschleifer

325

**Mit Konstantelektronik und Sanftanlauf**

- Drehzahl elektronisch regelbar
- Besonders vibrationsarmer Winkelschleifer dank verbessertem SJS
- Verstärktes Getriebegehäuse für höhere Standzeit
- Ergonomisches Design mit sehr schlankem Gehäuse
- Aufwändiger Schutz vor Schmutz und Staub
- Mit Spindelarreterung



<b>Lieferumfang:</b>	<b>Best.-Nr.:</b>
Schutzhaube 150mm	123146-6
Seitengriff Antivibration	162258-0
Stirnlochschlüssel 35mm	782407-9
Schruppscheibe 150x6mm	P-05854



Leistungsaufnahme	1.400 Watt
Leerlaufdrehzahl	4.000-9.000 min <sup>-1</sup>
Max. SchleifscheibenØ	150 mm
Spindelgewinde	M14x2
Gewicht	2,6 kg

303 

**Winkelschleifer**

**GA6021CF01**



Leistungsaufnahme	1.450 Watt
Leerlaufdrehzahl	9.000 min <sup>-1</sup>
Max. SchleifscheibenØ	150 mm
Spindelgewinde	M14x2
Maße (LxBxH) mm	390x169x120
Gewicht	3,0 kg

**Winkelschleifer mit schlankem und kompaktem Gehäuse für beste Handlichkeit**

- Super-Joint-System verhindert Rückschläge und Blockieren und schützt so effektiv Maschine und Anwender
- Mit Sanftanlauf
- Mit Konstantelektronik für eine konstante Drehzahl unter Last
- Elektronische Wiedereinschaltsperr verhindert unbeabsichtigten Start nach Spannungsabfall
- Werkzeuglose Schutzhaubenverstellung



**Lieferumfang:**  
 Schutzhaube 150mm  
 Superflansch  
 Seitengriff Antivibration  
 Spannflansch  
 Stirnlochschlüssel 35mm

**Best-Nr.:**  
 135110-5  
 192227-7  
 194514-0  
 224415-9  
 782407-9

bis  
150mmØ



## GA7050R

## Winkelschleifer

204

## Winkelschleifer mit sehr robustem Gehäuse für den harten Baustelleneinsatz

- Anti-Restart-Funktion verhindert ungewolltes Anlaufen nach Spannungsunterbrechung
- Kompakter, flacher Getriebekopf für höhere Schnitttiefe
- Mit Sanftanlauf
- Kohlebürsten von außen wechselbar



<b>Lieferumfang:</b>	<b>Best.-Nr.:</b>
Schutzhaube 180mm	122889-7
Seitengriff	152539-0
Spannflansch	224415-9
Flanschmutter M14	224543-0
Stirnlochschlüssel 35mm	782407-9



Leistungsaufnahme	2.000 Watt
Leerlaufdrehzahl	8.500 min <sup>-1</sup>
Max. SchleifscheibenØ	180 mm
Spindelgewinde	M14x2
Maße (LxBxH) mm	455x200x132
Gewicht	4,6 kg

## GA7020RF

## Winkelschleifer

204

## Winkelschleifer mit sehr robustem Gehäuse für den harten Baustelleneinsatz

- Gummiauflagen schützen das Gehäuse
- Mit Sanftanlauf
- Anti-Restart-Funktion verhindert ungewolltes Anlaufen nach Spannungsunterbrechung
- Seitengriff 3 x 90° einsetzbar



<b>Lieferumfang:</b>	<b>Best.-Nr.:</b>
Schutzhaube	122846-5
Seitengriff	152539-0
Superflansch	192227-7
Spannflansch	224415-9
Stirnlochschlüssel 35mm	782407-9



Leistungsaufnahme	2.200 Watt
Leerlaufdrehzahl	8.500 min <sup>-1</sup>
Max. SchleifscheibenØ	180 mm
Spindelgewinde	M14x2
Maße (LxBxH) mm	473x200x140
Gewicht	5,5 kg

## GA7030RF01

## Winkelschleifer

204

## Winkelschleifer mit sehr robustem Gehäuse für den harten Baustelleneinsatz

- Gummiauflagen schützen das Gehäuse
- Mit Sanftanlauf
- Anti-Restart-Funktion verhindert ungewolltes Anlaufen nach Spannungsunterbrechung
- Mit Anti-Vibrations-Seitengriff
- Seitengriff 3 x 90° einsetzbar
- Handgriff 3x 90° drehbar



<b>Lieferumfang:</b>	<b>Best.-Nr.:</b>
Schutzhaube	122846-5
Seitengriff Antivibration	162264-5
Superflansch	192227-7
Spannflansch	224415-9
Stirnlochschlüssel 35mm	782407-9



Leistungsaufnahme	2.400 Watt
Leerlaufdrehzahl	8.500 min <sup>-1</sup>
Max. SchleifscheibenØ	180 mm
Spindelgewinde	M14x2
Maße (LxBxH) mm	511x200x140
Gewicht	6,0 kg

## GA7040RF01

## Winkelschleifer

204

## Winkelschleifer mit sehr robustem Gehäuse für den harten Baustelleneinsatz

- Gummiauflagen schützen das Gehäuse
- Mit Sanftanlauf
- Anti-Restart-Funktion verhindert ungewolltes Anlaufen nach Spannungsunterbrechung
- Mit Anti-Vibrations-Seitengriff
- Seitengriff 3 x 90° einsetzbar
- Handgriff 3x 90° drehbar



<b>Lieferumfang:</b>	<b>Best.-Nr.:</b>
Schutzhaube 180mm	122889-7
Seitengriff Antivibration	162264-5
Superflansch	192227-7
Spannflansch	224415-9
Stirnlochschlüssel 35mm	782407-9



Leistungsaufnahme	2.600 Watt
Leerlaufdrehzahl	8.500 min <sup>-1</sup>
Max. SchleifscheibenØ	180 mm
Spindelgewinde	M14x2
Maße (LxBxH) mm	511x200x140
Gewicht	6,4 kg

204 

**Winkelschleifer**

**GA7012CF**



Leistungsaufnahme	2.000 Watt
Leerlaufdrehzahl	8.400 min <sup>-1</sup>
Max. SchleifscheibenØ	180 mm
Spindelgewinde	M14x2
Maße (LxBxH) mm	453x200x137
Gewicht	4,3 kg

**Winkelschleifer für höchste Ansprüche an Handlichkeit und Leistung**

- Mit Konstantelektronik, Sanftanlauf und Überlastschutz
- Elektronische Wiedereinschaltperre verhindert unbeabsichtigten Start nach Spannungsabfall
- Werkzeuglose Schutzhaubenvorstellung
- Labyrinthdichtung schützt Lager und Getriebe gegen Staub und Schmutz
- Seitengriff 3 x 90° einsetzbar
- Mit Spindelarreterung



<b>Lieferumfang:</b>	<b>Best.-Nr.:</b>
Schutzhaube	122846-5
Seitengriff	152539-0
Superflansch	192227-7
Spannflansch	224415-9
Stirnlochschlüssel 35mm	782407-9

204 

**Winkelschleifer**

**GA9050R**



Leistungsaufnahme	2.000 Watt
Leerlaufdrehzahl	6.600 min <sup>-1</sup>
Max. SchleifscheibenØ	230 mm
Spindelgewinde	M14x2
Maße (LxBxH) mm	455x250x132
Gewicht	4,8 kg

**Winkelschleifer mit sehr robustem Gehäuse für den harten Baustelleneinsatz**

- Anti-Restart-Funktion verhindert ungewolltes Anlaufen nach Spannungsunterbrechung
- Kompakter, flacher Getriebekopf für höhere Schnitttiefe
- Mit Sanftanlauf
- Kohlebürsten von außen wechselbar



<b>Lieferumfang:</b>	<b>Best.-Nr.:</b>
Schutzhaube 230mm	122891-0
Seitengriff	152539-0
Spannflansch	224415-9
Flanschmutter M14	224543-0
Stirnlochschlüssel 35mm	782407-9

bis 230mmØ

204 

**Winkelschleifer**

**GA9020RF**



Leistungsaufnahme	2.200 Watt
Leerlaufdrehzahl	6.600 min <sup>-1</sup>
Max. SchleifscheibenØ	230 mm
Spindelgewinde	M14x2
Maße (LxBxH) mm	473x250x140
Gewicht	5,8 kg

**Winkelschleifer mit sehr robustem Gehäuse für den harten Baustelleneinsatz**

- Gummiauflagen schützen das Gehäuse
- Mit Sanftanlauf
- Anti-Restart-Funktion verhindert ungewolltes Anlaufen nach Spannungsunterbrechung
- Seitengriff 3 x 90° einsetzbar



<b>Lieferumfang:</b>	<b>Best.-Nr.:</b>
Schutzhaube 230mm	122891-0
Seitengriff	152539-0
Superflansch	192227-7
Spannflansch	224415-9
Stirnlochschlüssel 35mm	782407-9

204 

**Winkelschleifer**

**GA9020RFK3**

Leistungsaufnahme	2.200 Watt
Leerlaufdrehzahl	6.600 min <sup>-1</sup>
Max. SchleifscheibenØ	230 mm
Spindelgewinde	M14x2
Maße (LxBxH) mm	473x250x140
Gewicht	5,8 kg

**Lieferung inkl. 2 Diamantscheiben im Transportkoffer**

- Winkelschleifer mit sehr robustem Gehäuse für den harten Baustelleneinsatz
- Gummiauflagen schützen das Gehäuse
- Mit Sanftanlauf
- Anti-Restart-Funktion verhindert ungewolltes Anlaufen nach Spannungsunterbrechung
- Seitengriff 3 x 90° einsetzbar



<b>Lieferumfang:</b>	<b>Best.-Nr.:</b>
Schutzhaube 230mm	122891-0
Superflansch	192227-7
Spannflansch	224415-9
Stirnlochschlüssel 35mm	782407-9
Transportkoffer	824958-7
Diamantsch. 230x22,23 DIAMAK	P-44155 (2x)

## GA9030RF01

## Winkelschleifer

204

## Winkelschleifer mit sehr robustem Gehäuse für den harten Baustelleneinsatz

- Gummiauflagen schützen das Gehäuse
- Mit Sanftanlauf
- Anti-Restart-Funktion verhindert ungewolltes Anlaufen nach Spannungsunterbrechung
- Mit Anti-Vibrations-Seitengriff
- Seitengriff 3 x 90° einsetzbar
- Handgriff 3x 90° drehbar



Lieferumfang:	Best.-Nr.:
Schutzhaube 230mm	122891-0
Seitengriff Antivibration	162264-5
Superflansch	192227-7
Spannflansch	224415-9
Stirnlochschlüssel 35mm	782407-9



Leistungsaufnahme	2.400 Watt
Leerlaufdrehzahl	6.600 min <sup>-1</sup>
Max. SchleifscheibenØ	230 mm
Spindelgewinde	M14x2
Maße (LxBxH) mm	511x249x140
Gewicht	6,3 kg

## GA9030RFK1

## Winkelschleifer

204

## Lieferung im Transportkoffer

- Winkelschleifer mit sehr robustem Gehäuse für den harten Baustelleneinsatz
- Gummiauflagen schützen das Gehäuse
- Mit Sanftanlauf
- Anti-Restart-Funktion verhindert ungewolltes Anlaufen nach Spannungsunterbrechung
- Mit Anti-Vibrations-Seitengriff
- Seitengriff 3 x 90° einsetzbar
- Handgriff 3x 90° drehbar



Lieferumfang:	Best.-Nr.:
Schutzhaube 230mm	122891-0
Seitengriff Antivibration	162264-5
Superflansch	192227-7
Spannflansch	224415-9
Stirnlochschlüssel 35mm	782407-9
Transportkoffer	824958-7



Leistungsaufnahme	2.400 Watt
Leerlaufdrehzahl	6.600 min <sup>-1</sup>
Max. SchleifscheibenØ	230 mm
Spindelgewinde	M14x2
Maße (LxBxH) mm	473x200x140
Gewicht	6,3 kg

## GA9040RF01

## Winkelschleifer

204

## Winkelschleifer mit sehr robustem Gehäuse für den harten Baustelleneinsatz

- Gummiauflagen schützen das Gehäuse
- Mit Anti-Vibrations-Seitengriff
- Mit Sanftanlauf
- Anti-Restart-Funktion verhindert ungewolltes Anlaufen nach Spannungsunterbrechung
- Seitengriff 3 x 90° einsetzbar
- Handgriff 3x 90° drehbar



Lieferumfang:	Best.-Nr.:
Schutzhaube 230mm	122891-0
Seitengriff Antivibration	162264-5
Superflansch	192227-7
Spannflansch	224415-9
Stirnlochschlüssel 35mm	782407-9



Leistungsaufnahme	2.600 Watt
Leerlaufdrehzahl	6.600 min <sup>-1</sup>
Max. SchleifscheibenØ	230 mm
Spindelgewinde	M14x2
Maße (LxBxH) mm	511x249x140
Gewicht	6,7 kg

## GA9040RFK1

## Winkelschleifer

204

## Lieferung im Transportkoffer

- Winkelschleifer mit sehr robustem Gehäuse für den harten Baustelleneinsatz
- Gummiauflagen schützen das Gehäuse
- Mit Anti-Vibrations-Seitengriff
- Mit Sanftanlauf
- Anti-Restart-Funktion verhindert ungewolltes Anlaufen nach Spannungsunterbrechung
- Seitengriff 3 x 90° einsetzbar
- Handgriff 3x 90° drehbar



Lieferumfang:	Best.-Nr.:
Schutzhaube 230mm	122891-0
Seitengriff Antivibration	162264-5
Superflansch	192227-7
Spannflansch	224415-9
Stirnlochschlüssel 35mm	782407-9
Transportkoffer	824958-7



Leistungsaufnahme	2.600 Watt
Leerlaufdrehzahl	6.600 min <sup>-1</sup>
Max. SchleifscheibenØ	230 mm
Spindelgewinde	M14x2
Maße (LxBxH) mm	511x249x140
Gewicht	6,7 kg

204 

Winkelschleifer

GA9012CF



Leistungsaufnahme	2.000 Watt
Leerlaufdrehzahl	6.000 min <sup>-1</sup>
Max. SchleifscheibenØ	230 mm
Spindelgewinde	M14x2
Maße (LxBxH) mm	453x250x137
Gewicht	4,5 kg

### Winkelschleifer für höchste Ansprüche an Handlichkeit und Leistung

- Mit Konstantelektronik, Sanftanlauf und Überlastschutz
- Elektronische Wiedereinschaltperre verhindert unbeabsichtigten Start nach Spannungsabfall
- Werkzeuglose Schutzhaubenvorstellung
- Labyrinthabdichtung schützt Lager und Getriebe gegen Staub und Schmutz
- Seitengriff 3 x 90° einsetzbar
- Mit Spindelarreterung



#### Lieferumfang:

Seitengriff  
Superflansch  
Spannflansch  
Stirnlochschlüssel 35mm

#### Best-Nr.:

152539-0  
192227-7  
224415-9  
782407-9



## GB602

## Doppelschleifbock

## Ideal zum Schärfen von Werkzeugen

- Zwei unterschiedliche Schleifscheiben für Grobschliff und Feinschliff
- Mit 2 verstellbaren Schutzscheiben, eine davon mit Lupe
- Integriertes Reservoir für Kühlmittel um Werkstücke direkt zu kühlen
- Mit Beleuchtung des Arbeitsbereichs



<b>Lieferumfang:</b>	<b>Best.-Nr.:</b>
Schutzbrille	192219-6
Schleifstein GC120 150x16x12,7	A-47204
Schleifstein WA600 150x16x12,7	A-47210



Leistungsaufnahme	250 Watt
Leerlaufdrehzahl	2.850 min <sup>-1</sup>
Max. SchleifscheibenØ	150 mm
Bohrung	12,7 mm
Gewicht	9,2 kg

## GB801

## Doppelschleifbock

## Ideal zum Schärfen von Werkzeugen

- Zwei unterschiedliche Schleifscheiben für Grobschliff und Feinschliff
- Mit verstellbaren Schutzscheiben, eine davon mit Lupe
- Integriertes Reservoir für Kühlmittel um Werkstücke direkt zu kühlen
- Mit Beleuchtung des Arbeitsbereichs



<b>Lieferumfang:</b>	<b>Best.-Nr.:</b>
Schutzbrille	192219-6
Schleifstein GC120 205x19x15,8	A-47254
Schleifstein WA60 205x19x15,88	A-47260



Leistungsaufnahme	550 Watt
Leerlaufdrehzahl	2.850 min <sup>-1</sup>
Max. SchleifscheibenØ	205 mm
Bohrung	15,88 mm
Gewicht	19,8 kg

## 906

## Geradschleifer

## Universeller Schleifer zum Ausschleifen, Verputzen und Freihandfräsen

- Sauberer Schliff durch hohe Drehzahl von 25.000 min<sup>-1</sup>
- Lange Schleifspindel erlaubt Innenschliff
- Exakter, vibrationsfreier Rundlauf durch 4-fach-Kugellager



<b>Lieferumfang:</b>	<b>Best.-Nr.:</b>
SchleifStift 6mm Zyl. 19mm	741614-3
SchleifStift 6mm Konisch 19mm	741615-1
Spannzange 6mm	763620-8
Einmaulschlüssel SW 10	781003-0
Einmaulschlüssel SW 17	781008-0
Abziehstein	794217-2



Leistungsaufnahme	240 Watt
Leerlaufdrehzahl	25.000 min <sup>-1</sup>
Spannzangendurchmesser	6 mm
Maße (LxBxH) mm	283x70x70
Gewicht	0,9 kg

## GD0600

## Geradschleifer

## Handlicher Schleifer mit nur 63 mm Gehäusedurchmesser

- Schalterwippe an der Gehäuseunterseite ermöglicht Einhandbetrieb in jeder Situation
- Abnehmbarer Kunststoffschutz über dem Spindelgehäuse dient als Zusatzgriff
- Getriebegehäuse aus Aluminium
- Ohne Kunststoffschutz im Bohrständler einsetzbar (Spannhals 43 mm Ø)
- Motor und Getriebe effektiv gegen Staub geschützt



<b>Lieferumfang:</b>	<b>Best.-Nr.:</b>
Spannzange 6mm	763620-8
Einmaulschlüssel SW 13	781039-9



Leistungsaufnahme	400 Watt
Leerlaufdrehzahl	25.000 min <sup>-1</sup>
Spannzangendurchmesser	6 mm
Maße (LxBxH) mm	358x82x82
Gewicht	1,7 kg

64

325

325 

**Geradschleifer**

**GD0602**



Leistungsaufnahme	400 Watt
Leerlaufdrehzahl	25.000 min <sup>-1</sup>
Spannzangendurchmesser	6 mm
Maße (LxBxH) mm	264x82x82
Gewicht	1,4 kg

**Kurzer Spannals ermöglicht sehr präzise Führung**

- Robustes Getriebegehäuse aus Aluminium
- Kunststoffüberzug am Getriebegehäuse schützt Werkstück und Anwender
- Makita-Hochleistungsmotor mit besonders langer Standzeit durch große Hitzebeständigkeit
- Motor und Getriebe effektiv gegen Staub geschützt



**Lieferumfang:**  
 Spannzange 6mm  
 Einmaulschlüssel SW 13

**Best.-Nr.:**  
 763620-8  
 781039-9



310 

**Geradschleifer**

**GD0800C**



Leistungsaufnahme	750 Watt
Leerlaufdrehzahl	7.000-28.000 min <sup>-1</sup>
Spannzangendurchmesser	6 mm
Maße (LxBxH) mm	371x75x75
Gewicht	1,7 kg

**Für Polierschleifstifte bis 25 mm Ø**

- Robustes Spindelgehäuse aus Aluminium-Druckguß mit nur 35 mm Ø
- Spannhals 43 mm Ø
- Labyrinthdichtung schützt Lager und Getriebe gegen Staub und Schmutz
- Mit Anlaufstrombegrenzung
- Mit Konstantelektronik für eine konstante Drehzahl unter Last
- Mit elektronischer Drehzahlvorwahl



**Lieferumfang:**  
 Spannzange 6mm kpl.  
 Einmaulschlüssel SW 13  
 Einmaulschlüssel SW 19

**Best.-Nr.:**  
 193012-1  
 781006-4  
 781206-6



Diverse Schleifer

310 

**Geradschleifer**

**GD0810C**



Leistungsaufnahme	750 Watt
Leerlaufdrehzahl	1.800-7.000 min <sup>-1</sup>
Spannzangendurchmesser	6 mm
Maße (LxBxH) mm	371x75x75
Gewicht	1,7 kg

**Für Schleifamellenscheiben, Draht- und Nylonbürsten bis 50 mm**

- Robustes Spindelgehäuse aus Aluminium-Druckguß mit nur 35 mm Ø
- Spannhals 43 mm Ø
- Labyrinthdichtung schützt Lager und Getriebe gegen Staub und Schmutz
- Mit Anlaufstrombegrenzung
- Mit Konstantelektronik für eine konstante Drehzahl unter Last
- Elektronische Drehzahlvorwahl



**Lieferumfang:**  
 Spannzange 6mm kpl.  
 Einmaulschlüssel SW 13  
 Einmaulschlüssel SW 19

**Best.-Nr.:**  
 193012-1  
 781006-4  
 781206-6



203 

**Geradschleifer**

**GS5000**



Leistungsaufnahme	750 Watt
Leerlaufdrehzahl	5.600 min <sup>-1</sup>
Max. SchleifscheibenØ	125 mm
Bohrung	20 mm
Schleifscheibenstärke	20 mm
Maße (LxBxH) mm	590x189x116
Gewicht	5,0 kg

**Handlicher und leichter Geradschleifer**

- Drehbare Schutzhaube
- Optional Einhängebügel für Balancer
- Konstruiert für langes Schleifen bei geringer Ermüdung



**Lieferumfang:**  
 Stirnlochschlüssel 35mm  
 6-KT Stiftschlüssel 6mm

**Best.-Nr.:**  
 782407-9  
 783204-6



## GS6000

## Geradschleifer

203 

## Handlicher und leichter Geradschleifer

- Drehbare Schutzhaube
- Optional Einhängebügel für Balancer
- Konstruiert für langes Schleifen bei geringer Ermüdung



**Lieferumfang:**  
Stirnlochschlüssel 35mm  
6-KT Stiftschlüssel 6mm  
Schleifstein K24 150x20x20

**Best.-Nr.:**  
782407-9  
783204-6  
B-28684



Leistungsaufnahme	750 Watt
Leerlaufdrehzahl	5.600 min <sup>-1</sup>
Max. SchleifscheibenØ	150 mm
Bohrung	20 mm
Schleifscheibenstärke	20 mm
Maße (LxBxH) mm	590x216x130
Gewicht	5,0 kg

## 4131

## Metallschneider

303 

## Metallschneider mit keramisch beschichtetem Sägeblatt (im Lieferumfang)

- Spanarmes Arbeiten bei hoher Schnittgeschwindigkeit
- Drehzahl optimal auf Metallschnitte abgestimmt
- Schneidet bis zu 6 mm Stahl nahezu ohne Grat und Funkenflug
- Sehr hitzebeständiger Motor für lange Lebensdauer
- Spansammelbox mit einem Wirkungsgrad bis 80% bei Blechen
- Grundplatte aus rostfreiem Stahl



**Lieferumfang:**  
Schutzbrille  
HM-Sägeb. 185x30x36Z

**Best.-Nr.:**  
192219-6  
B-03931



Leistungsaufnahme	1.100 Watt
Leerlaufdrehzahl	3.500 min <sup>-1</sup>
Sägeblattdurchmesser	185 mm
Bohrung	30,0 mm
Max. Schnitttiefe 90°	63 mm
Maße (LxBxH) mm	280x273x358
Gewicht	5,1 kg

## LC1230

## Kaltkreissäge

203 

## Metallsäge zum Trennen von Rohren, Stangen, Profilen und Winkeln aus Stahl, Edelstahl, Guß, Aluminium, Buntmetall oder kunststoffummantelten Materialien

- Hohe Standzeit des Sägeblattes und schnellere Schnitte
- Umweltschonend durch Verzicht auf Kühlflüssigkeit
- Werkzeuglos verstellbarer Schraubstock für Gehrungsschnitte
- Kein Funkenflug durch niedrige Drehzahl



**Lieferumfang:**  
Schutzbrille  
HM-Sägeb. 305mm 60Z

**Best.-Nr.:**  
192219-6  
A-87242



Leistungsaufnahme	1.750 Watt
Leerlaufdrehzahl	1.300 min <sup>-1</sup>
Sägeblattdurchmesser	305 mm
Bohrung	25,4 mm
Max. Schnitttiefe 90°	100x100 mm
Max. Schnitttiefe 45°	85x85 mm
Max. Schnittleistung Rohre 90°	115 mm
Rundrohr bei 45°	90 mm
Quadratrohr bei 0°	150 x 75 mm
Maße (LxBxH) mm	516x306x603
Gewicht	19,3 kg

## 2414EN

## Trennschleifmaschine

203 

## Zum präzisen Trennen und Ablängen von Stahl, NE- Metallen, Eisen und Gußprofilen

- Mit Spindelaretierung für schnellen Scheibenwechsel
- Schnellspannvorrichtung mit stufenloser Gehrungseinstellung von 15° bis 45°
- Integrierter Griff zum leichten Transport
- Hohe Sicherheit durch beidseitig heruntergezogene Schutzhaube und Frontschutz



**Lieferumfang:**  
Steckschlüssel SW17  
Trennscheibe 355x3mmx1" Stahl

**Best.-Nr.:**  
782210-8  
A-89953-5



Leistungsaufnahme	2.000 Watt
Leerlaufdrehzahl	3.800 min <sup>-1</sup>
Sägeblattdurchmesser	355 mm
Bohrung	25,4 mm
Maße (LxBxH) mm	500x280x620
Gewicht	17,6 kg



Winkelschleifer		Seite
	Seitengriffe	148
	Schutzhauben	
	Absaughauben	
	Schruppscheiben	366
	Fächerschleifscheiben	
	Trennscheiben	367
	Ultra-Dünn-Trennscheiben	
	Schleifteller	389
	Fibrescheiben	
	Topfbürsten	355
	Kegelbürsten	
	Fächerscheiben	389
	Multi-Disk	
	Spezialdiamantscheiben	364
	Diamantscheiben	358
	Spannflansche, Flanschmuttern	149

Geradschleifer		Seite
	Schleifstifte	152
	Spannzangen	388
	Doppelschleifböcke	Seite
	Schleifscheiben	153





## Winkelschleifer bis 150mm Ø

## Schutzhauben

Baureihen / Modelle	Ø mm	Schruppen	Trennen	Absaughaube	Schutzhaubenverst	Modelle	Bemerkung	VPE	Best.-Nr.	Preis zzgl. MwSt.
GA4530, 9557, 9561, GA5030, GA5034, 9558, GA5021, GA5040, 9562, 9565	115 / 125								193794-5	131,95
GA4530, 9557, 9561, GA5030, GA5034, 9558, GA5021, GA5040, 9562, 9565	115 / 125			•					195239-9	58,95
GA4530, 9557, 9561	115	•							122886-3	5,20
GA4530, 9557, 9561	115		•		werkzeuglos				122910-2	6,00
GA5030, GA5034, 9558, GA5040, 9562, 9565	125		•						122911-0	6,95
GA5040	125	•			werkzeuglos				123145-8	6,95
GA5030, GA5034, 9558	125	•							122887-1	5,20
GA5030, GA5034, 9558, GA5040, 9562, 9565, GA5021	125	•			werkzeuglos		verdrehicher		122895-2	11,50
GA5021	125		•						122641-3	40,50
	150				werkzeuglos	9566CV R/ GA6021/ GA6021 CF	verdrehicher	1	122896-0	11,50
GA6021, GA6040	150		•				verdrehicher		165486-6	31,75



## Seitengriffe

### Antivibration M8



Modelle	Benennung	Best.-Nr.	Preis zzgl. MwSt.
9561CR/9561CVR/9562CR/9562CVR/ 9565CR/9565CVR/9565PC01/9565PCV01/ 9566CVR/9565CLR	AVT Seitengriff	162258-0	12,50
GA5021CF01/GA6021CF01	AVT Seitengriff	194514-0	13,50

### Seitengriffe Standard M8

Modelle	Benennung	Best.-Nr.	Preis zzgl. MwSt.
GA4530/9557NB/9564H/GA5030/ GA5034/9558NB/9558PBY/GA5021/9565H/ GA6021	Seitengriff	153504-2	3,25
GA5021	Bügelgriff	194483-5	11,50

## Winkelschleifer bis 150mm Ø

### Flansche und Spannmuttern



Benennung	VPE	Best.-Nr.	Preis zzgl. MwSt.
Superflansch. Durch den Superflansch lässt sich der Scheibenwechsel mit ca. 70% weniger Kraftaufwand durchführen.	1	192227-7	23,50
S-Mutter. Die S-Mutter funktioniert wie eine außen liegende Rutschkupplung. Sie verhindert das Blockieren des Werkzeuges.	1	192567-3	22,50
Spannflansch	1	224415-9	5,20
Flanschmutter	1	224554-5	3,70

### Schleifteller



Benennung	Ø mm	Anschlußgewinde	VPE	Best.-Nr.	Preis zzgl. MwSt.
Schleifteller	115	M14	1	743060-6	18,75
Schleifteller elastisch inkl. Mutter					
Schleifteller elastisch	115	M14	1	P-05882	8,60
Schleifteller elastisch	125	M14	1	P-05898	10,50
Schleifteller elastisch	150	M14	1	P-05907	15,50

# Zubehör Winkelschleifer bis 150mm Ø

## Sonstiges

### Schutzgitter



Modelle	Benennung	Best.-Nr.	Preis zzgl. MwSt.
Passend für Schleifer 115, 125 und 150mm			
Für Makpower Serie (9562C bis 9566CV)	Schutzgitter-Set	193903-6	12,50
9564PCV/9565PCV/9566PCV	Schutzgitter-Set	195446-4	9,50

### Stirnlochschlüssel



Abmessung	Länge mm	VPE	Best.-Nr.	Preis zzgl. MwSt.
35,0mm	230	1	782407-9	6,95

## Winkelschleifer 180mm bis 230mm Ø

### Schutzhauben

VPE	Baureihe	Ø mm	Schruppen	Trennen	Bemerkung	Best.-Nr.	Preis zzgl. MwSt.
	GA7012	180	•		verdrehsicher	122846-5	8,60
	GA9012, GA9020, GA9030, GA9040, GA9050	230	•		verdrehsicher	122847-3	10,50
Modelle: GA7020RF, GA7030RF, GA7040RF							
	GA7020, GA7030, GA7040, GA7050	180			verdrehsicher	122889-7	6,95
	GA9012, GA9020, GA9030, GA9040, GA9050	230		•	verdrehsicher	122913-6	11,50
Absaughaube mit Absaugstutzen für schiebenden Schnitt							
	A7012, GA7020, GA7030, GA7040, GA7050,	180/230				194044-1	249,00
Nur für Diamantschleifscheibe P-40652							
1	GA9012, GA9020, GA9030, GA9040, GA9050	180				195385-8	73,50



## Seitengriffe

### Antivibration



Modelle	Anschlußgewinde	Best.-Nr.	Preis zzgl. MwSt.
Anti-Vibrations-Seitengriff M14			
GA7030RF/GA7040RF/GA9030RF/GA9040RF	M14	162264-5	11,50

### Seitengriffe Standard

Modelle	Benennung	Best.-Nr.	Preis zzgl. MwSt.
GA7012CF/GA7020RF/GA9012CF/GA9020RF/SA7000C	Seitengriff (E-Teil)	152539-0	5,20

## Winkelschleifer 180mm bis 230mm Ø

### Flansche und Spannmuttern



Benennung	VPE	Best.-Nr.	Preis zzgl. MwSt.
Superflansch. Durch den Superflansch lässt sich der Scheibenwechsel mit ca. 70% weniger Kraftaufwand durchführen.	1	192227-7	23,50
S-Mutter. Die S-Mutter funktioniert wie eine außen liegende Rutschkupplung. Sie verhindert das Blockieren des Werkzeuges.	1	192567-3	22,50
Zum werkzeuglosen Wechsel der Schleifscheiben. Nur 180 und 230mm Modelle.			
Ezynomut. Zum werkzeuglosen Wechsel der Schleifscheiben. Nur 180 und 230 mm Modelle.	1	195354-9	38,75
Spannflansch	1	224415-9	5,20

### Schleifteller



Ø mm	VPE	Best.-Nr.	Preis zzgl. MwSt.
Schleifteller elastisch inkl. Mutter			
180	1	P-05913	16,50



# Zubehör Winkelschleifer 180 mm bis 230mm Ø

## Sonstiges

### Schutzgitter



Modelle	Best.-Nr.	Preis zzgl. MwSt.
GA7010C	193956-5	11,50
GA7020, GA9020, GA7030, GA7040, GA9030, GA9040	194289-1	2,75

### Stirnlochschlüssel



Länge mm	Abmessung	VPE	Best.-Nr.	Preis zzgl. MwSt.
230	35,0mm	1	782407-9	6,95

## Zubehör Geradschleifer

### Spannzangen komplett



Modelle	Schaft	VPE	Best.-Nr.	Preis zzgl. MwSt.
GD0800C	8mm	1	192988-9	23,50
GD0800C/GD0810C	3mm	1	193011-3	21,20
GD0800C	6mm	1	193012-1	19,95
GD0602/GD0800C/GD0810C	1/4"	1	193143-6	21,20
GD0602/GD0800C/GD0810C	1/8"	1	193144-4	21,20

### Spannzangen

Modelle	Schaft	VPE	Best.-Nr.	Preis zzgl. MwSt.
GD0600/906	6 mm	1	763620-8	9,50
GD0600/906	3 mm	1	763627-4	11,50
GD0602	6 mm	1	763670-3	8,60

### Einspannhalter



Modelle	Benennung	Bohrung mm	Länge mm	Abmessung	VPE	Best.-Nr.	Preis zzgl. MwSt.
BGD800/ GD0800C/ GD0810C	Einspann- Halter	35	200	40x40mm	1	193141-0	75,95

### Schleifsteine



Modelle	Körnung	Ø mm	Breite mm	Bohrung mm	VPE	Best.-Nr.	Preis zzgl. MwSt.
GS5000	K24	125	20	20	1	B-28662	58,95
GS5000	K36	125	20	20	1	B-28678	56,50
GS6000	K24	150	20	20	1	B-28684	70,95
GS6000	K36	150	20	20	1	B-28690	70,95

### Montagewerkzeug

Modelle	Benennung	Schlüsselweite SW	VPE	Best.-Nr.	Preis zzgl. MwSt.
906/GD0600/3708FC	Einmaulschlüssel	10	1	781003-0	3,25

**Montagewerkzeug**

Modelle	Benennung	Schlüsselweite SW	VPE	Best.-Nr.	Preis zzgl. MwSt.
GD0600/GD0602/ RT0700C	Einmaulschlüssel	13	1	781039-9	1,35

**Zubehör Doppelschleifböcke****Schleifsteine**

Modelle	Ø mm	Stärke mm	Körnung	Bohrung mm	Best.-Nr.	Preis zzgl. MwSt.
GB602	150	16	120	12,7	A-47204	21,20
GB602	150	16	60	12,7	A-47210	16,50
GB801	205	19	120	15,88	A-47254	35,25
GB801	205	19	60	15,88	A-47260	31,75

**Glühlampe 12V/10W**

Modelle	Best.-Nr.	Preis zzgl. MwSt.
GB602/GB801	AL00000013	1,10

**Schutzbrillen**

Anwendung	VPE	Best.-Nr.	Preis zzgl. MwSt.
Vollschutzbrille belüftet	1	192219-6	4,50

**Montagewerkzeug**

Modelle	Benennung	Schlüsselweite SW	VPE	Best.-Nr.	Preis zzgl. MwSt.
GB602	Einmaulschlüssel	19	1	AL00000044	1,59
GB602	Maulschlüssel	10/13	1	AL00000045	1,59

# Werkzeuge

## □ Diamantwerkzeuge



-  Schutzisolation
-  Regelbare Drehzahl
-  Motorbremse
-  Rutschkupplung
-  Konstantelektronik
-  Sanftanlauf
-  SJS-System
-  Mechanisches 2-Gang-Getriebe
-  Mechanisches 3-Gang-Getriebe
-  LED Arbeitsplatzbeleuchtung
-  Neigung um 45° nach links
-  Anschluß für Staubabsaugung
-  Transportkoffer

EE713 

## Diamantbohrmaschine

DBM080



Leistungsaufnahme	1.300 Watt
Leerlaufdrehzahl 1. Gang	0-2.000 min <sup>-1</sup>
Bohrdurchmesser 1. Gang	80 mm
Werkzeugaufnahme	M18
Gewicht	3,4 kg

### Erschütterungsarmes Bohren bis 82 mm Ø mit diamantbestückten Trocken-Bohrkronen

- Ideal zum Bohren in Mauerwerk und abrasiven Baustoff
- Elektronisch regelbare Drehzahl
- Konstantelektronik für gleichbleibende Drehzahl auch unter Last
- Mit Sanftanlauf, Überstromschutz und Motortemperaturüberwachung zum Schutz vor Motorschäden
- Seitengriff um 360° drehbar



**Lieferumfang:**  
 Handgriff kpl.  
 Transportkoffer

**Best.-Nr.:**  
 EE73116695  
 P-45135

EE733 

## Diamantbohrmaschine

DBM130

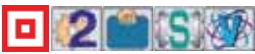

Leistungsaufnahme	1.700 Watt
Leerlaufdrehzahl 1. Gang	0-1.000 min <sup>-1</sup>
Leerlaufdrehzahl 2. Gang	0-2.000 min <sup>-1</sup>
Bohrdurchmesser 1. Gang	130 mm
Bohrdurchmesser 2. Gang	70 mm
Werkzeugaufnahme	M18
Gewicht	5,6 kg

### Erschütterungsarmes Bohren bis 130 mm Ø mit diamantbestückten Trocken-Bohrkronen

- Ideal zum Bohren in Mauerwerk und abrasiven Baustoffen
- Robustes 2-Gang-Getriebe
- Elektronisch regelbare Drehzahl
- Konstantelektronik für gleichbleibende Drehzahl auch unter Last
- Mit Sanftanlauf, Überstromschutz und Motortemperaturüberwachung zum Schutz vor Motorschäden



**Lieferumfang:**  
 Seitengriff kpl.  
 Transportkoffer

**Best.-Nr.:**  
 EE7332L695  
 P-45141



EE733 

## Diamantbohrmaschine

DBM131



Leistungsaufnahme	1.700 Watt
Leerlaufdrehzahl 1. Gang	0-800 min <sup>-1</sup>
Leerlaufdrehzahl 2. Gang	0-1.570 min <sup>-1</sup>
Bohrdurchmesser 1. Gang	130 mm
Bohrdurchmesser 2. Gang	70 mm
Werkzeugaufnahme	M18
Gewicht	6,8 kg

### Erschütterungsarmes Bohren bis 130 mm mit diamantbestückten Naß-Bohrkronen

- Ideal zum Bohren in Beton und Naturstein
- Mit PRCD-Schutzschalter
- Robustes 2-Gang-Getriebe
- Elektronisch regelbare Drehzahl
- Konstantelektronik für gleichbleibende Drehzahl auch unter Last
- Mit Sanftanlauf, Überstromschutz, akustischem Überlastmelder und Motortemperaturüberwachung zum Schutz vor Motorschäden



**Lieferumfang:**  
 PRCD-Schalter kpl.  
 Seitengriff kpl.  
 Transportkoffer

**Best.-Nr.:**  
 EE73119262  
 EE7DE33695  
 P-45141



EE807 

## Diamantbohrmaschine

DBM230



Leistungsaufnahme	2.500 Watt
Leerlaufdrehzahl 1. Gang	390 min <sup>-1</sup>
Leerlaufdrehzahl 2. Gang	1.040 min <sup>-1</sup>
Leerlaufdrehzahl 3. Gang	1.700 min <sup>-1</sup>
Bohrdurchmesser 1. Gang	230 mm
Bohrdurchmesser 2. Gang	100 mm
Bohrdurchmesser 3. Gang	60 mm
Werkzeugaufnahme	1 1/4"
Gewicht	12,4 kg

### Bohrmaschine für den ausschliesslichen Einsatz im Bohrstand P-54190

- Für große Bohrdurchmesser bis 230 mm
- Optimal abgestimmtes 3-Gang-Getriebe im Ölbad
- Mit Rutschkupplung
- Rote LED signalisiert Aktivierung des thermischen Überlastschutzes
- Mit Sanftanlauf
- Integrierte Wasserzufuhr, Anschluß "Gardena" kompatibel



**Lieferumfang:**  
 PRCD-Schalter kpl.  
 Seitengriff kpl.

**Best.-Nr.:**  
 EE73119262  
 EE7DE33695



## Anwendungshinweise für Trockenbohrkronen

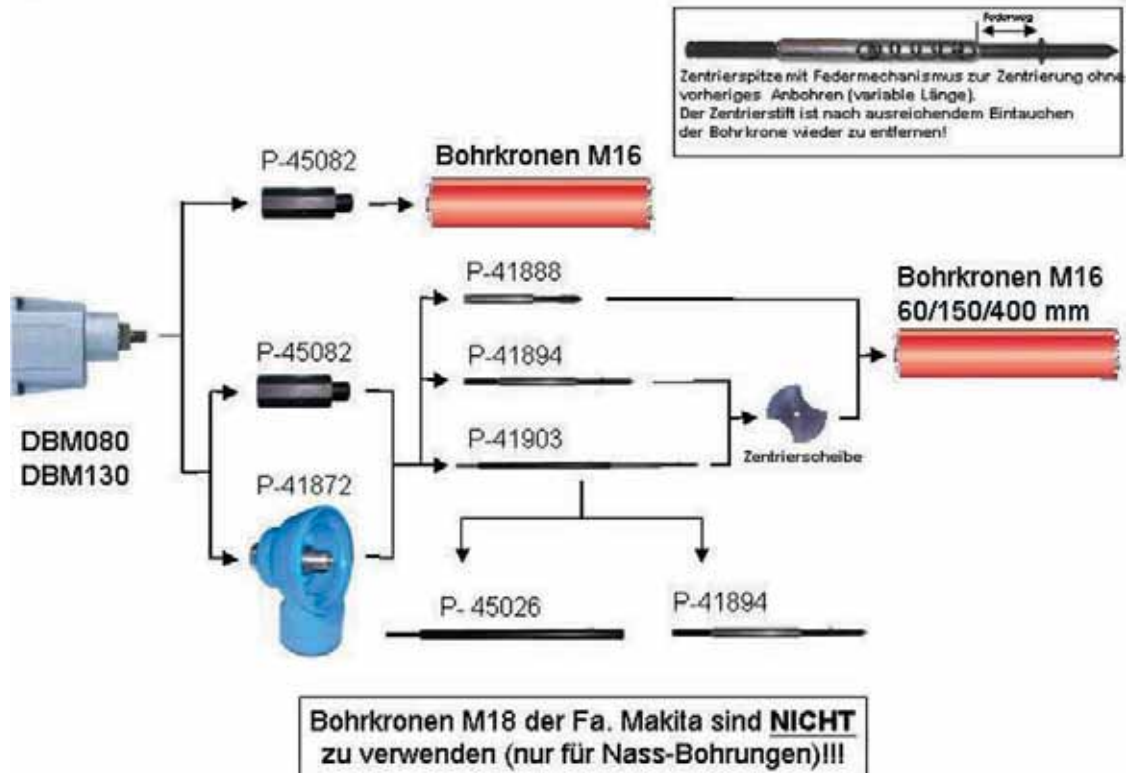

## Anwendungshinweise für Nass-/Trockenbohrkronen

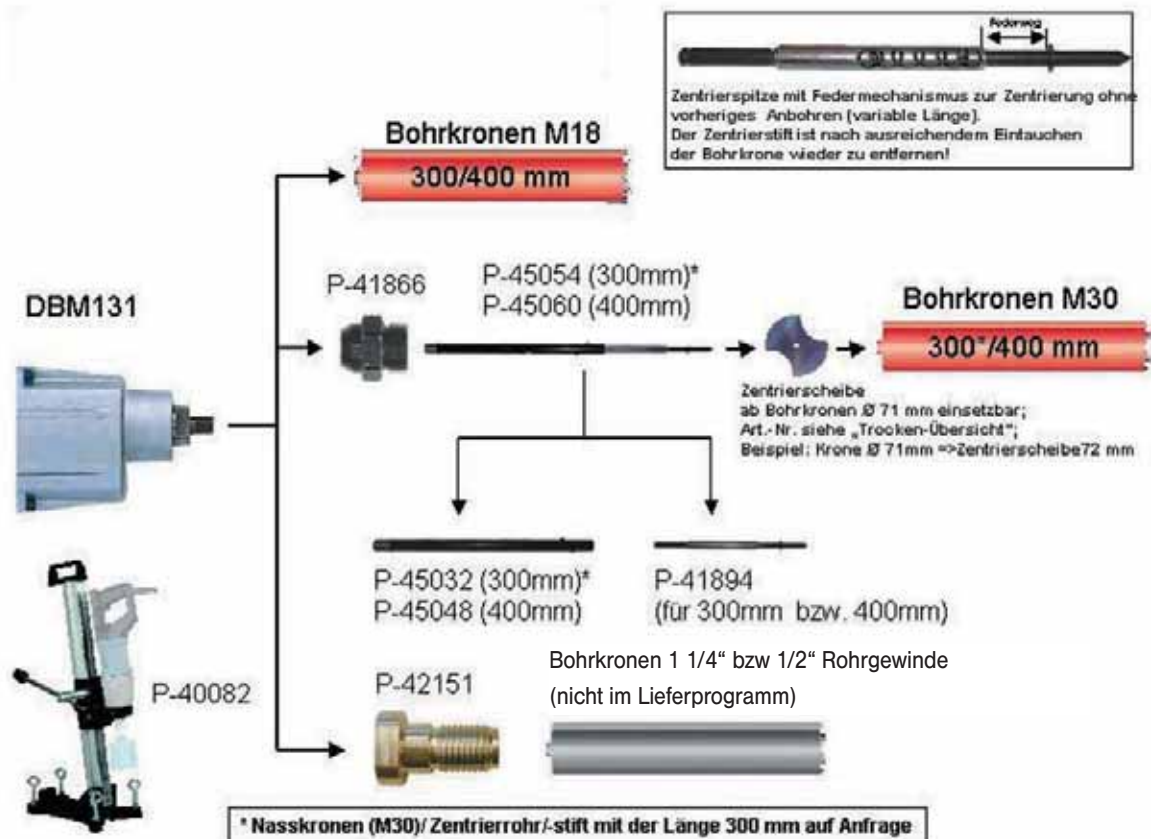

## Zubehör Diamantbohrmaschinen

### Bohrkronen Trocken M16



Ø mm	Länge mm	Segmenthöhe mm	Anschlußgewinde	Best.-Nr.	Preis zzgl. MwSt.
68	150	7	M16	P-42014	175,00
68	400	7	M16	P-42064	184,95
68	60	7	M16	P-41997	175,00
76	400	7	M16	P-42070	194,95
76	150	7	M16	P-42020	184,95
82	150	7	M16	P-42036	194,95
82	400	7	M16	P-42086	205,00
82	60	7	M16	P-42008	184,95
112	400	7	M16	P-42092	229,00
112	150	7	M16	P-42042	249,00
132	150	7	M16	P-42058	245,00
132	400	7	M16	P-42101	249,00

### Bohrkronen Nass M18



Ø mm	Länge mm	Segmenthöhe mm	Anschlußgewinde	Best.-Nr.	Preis zzgl. MwSt.
14	300	9	M18	P-41757	102,95
16	300	9	M18	P-41763	112,50
18	300	9	M18	P-41779	122,50
20	300	9	M18	P-41785	122,50
22	300	9	M18	P-41791	131,95
24	300	9	M18	P-41800	141,50
26	300	9	M18	P-41816	146,50
29	300	9	M18	P-41822	151,00
31	300	9	M18	P-41838	131,95
36	300	9	M18	P-41844	146,50
41	300	9	M18	P-41850	155,95

### Bohrkronen Nass M30



Ø mm	Länge mm	Segmenthöhe mm	Anschlußgewinde	Best.-Nr.	Preis zzgl. MwSt.
46	400	9	M30	P-44161	170,50
51	400	9	M30	P-44177	184,95
56	400	9	M30	P-44183	184,95
61	400	9	M30	P-44199	194,95
71	400	9	M30	P-09949	219,00
81	400	9	M30	P-09955	225,00
91	400	9	M30	P-09961	259,00
101	400	9	M30	P-09977	325,00
111	400	9	M30	P-09983	325,00
121	400	9	M30	P-09999	359,00
131	400	9	M30	P-10001	385,00

### Kronenverlängerungen

Modelle	Benennung	Länge mm	Anschlußgewinde	Best.-Nr.	Preis zzgl. MwSt.
DBM230	Verlängerung	300	1 1/4"UNC i - a	P-41626	81,50
DBM230	Verlängerung	500	1 1/4"UNC i - a	P-41648	112,50

## Zentrierscheiben



Ø mm	Best.-Nr.	Preis zzgl. MwSt.
68	P-41919	2,75
72	P-41925	2,75
76	P-45098	3,85
82	P-41931	3,85
92	P-41947	3,85
102	P-41953	6,00
112	P-41969	7,75
122	P-41975	8,60
132	P-41981	9,50

## Zentrierstifte und Rohre



Länge mm	Best.-Nr.	Preis zzgl. MwSt.
Für DBM080 und DBM130		
60	P-41888	25,00
150	P-41894	29,00
340	P-41903	78,50
Zentrierrohr /Ersatz	P-45026	50,50
Für DBM131		
300 / kompl.	P-45054	75,95
Für DBM080 und DBM130		
400 / kompl.	P-45060	122,50

## Anschlussadapter



Werkzeugaufnahme	Abgangsseite	Best.-Nr.	Preis zzgl. MwSt.
1 1/4"UNC	M30	P-14015	31,75
1 1/4"UNC	R 1/2"	P-41676	54,50
M18	M30	P-41866	17,50
M18	1 1/4" a + R 1/2" i	P-42151	33,50
M18	M16	P-45082	35,25

## Befestigungsset



Benennung	Inhalt	Best.-Nr.	Preis zzgl. MwSt.
Befestigungsset	Jeweils 1 x Dübel P-40107, Flügelmutter P-40113, Befestigungsscheibe P-40129, Gewindestange P-40135, Einschlagdorn P-40288	P-40098	45,95

## Bohrständer



Benennung	Best.-Nr.	Preis zzgl. MwSt.
Befestigungsscheibe	P-40129	4,50
Bohrständer passend für DBM080 / DBM130 / DBM131	P-40082	625,00
Bohrständer passend für DBM230	P-54190	1.049,00
Dübel	P-40107	1,95
Einschlagdorn	P-40288	12,50
Flügelmutter	P-40113	11,50
Gewindestange	P-40135	19,95
Schnellspannmutter M12 für Bohrständer P-54190	P-41713	6,95
Schnellspannschraube M12x16 für Bohrständer P-54190	P-41735	13,50

## Wassersammelring



Benennung	Passend für	Best.-Nr.	Preis zzgl. MwSt.
Wassersammelring	Bohrständer P-40082 in Verbindung mit DBM 130/131	EE3587K	249,00
Wassersammelring	Bohrständer P-54190 in Verbindung mit DBM230	P-54178	194,95
Ersatzdichtung WR300 zu Wassersammelring P-54178		P-54184	27,75

## Vakuum-Set für Bohrständer



Benennung	Passend für	Best.-Nr.	Preis zzgl. MwSt.
Vakuum-Set für Bohrständer	Bohrständer P-54190 (DBM230)	P-54221	81,50

## Absaugung / Trocken



Werkzeugaufnahme	Abgangsseite	Best.-Nr.	Preis zzgl. MwSt.
Nur DBM080 und DBM130			
M18	M16	P-41872	151,00

## Sonstiges



Modelle	Benennung	Bemerkung	Best.-Nr.	Preis zzgl. MwSt.
DBM DBM080/DBM130/DBM131	Zahnkranzbohrfutter	M18 /2,5-16mm	113059-9	56,50
DBM080/DBM130/DBM131	Bohrfutterschlüssel		232009-6	5,20
DBM080	Seitengriff	E-Teil	EE73116695	20,00
DBM131/DBM230	PRCD-Schalter	E-Teil	EE73119262	95,00
DBM130	Seitengriff	E-Teil	EE7332L695	30,00
DBM131	Seitengriff	E-Teil	EE7DE33695	30,00



## 4101RH

## Diamantschneider Nass

303

**Personenschutzschalter erlaubt den Betrieb an 230 V Wechselspannung**

- Kein Ausbrechen der Schnittkante durch geschlossene Scheibe
- Schnitttiefe stufenlos von 0 - 41,5 mm
- Staubbefreies Arbeiten auch in geschlossenen Räumen durch Wasserzufuhr
- Spezialdiamantscheibe zum Schneiden von keramischen Werkstoffen, Marmor, Granit usw.



<b>Lieferumfang:</b>	<b>Best.-Nr.:</b>
Wasseranschlussadapter	153409-6
Schlauch	412010-9
Einmaulschlüssel SW 22	781011-1
6-KT Stiftschlüssel 5mm	783203-8
Diamantsch. 125mm Nass	A-87292
Personenschutzschalter	P-21571



Leistungsaufnahme	860 Watt
Leerlaufdrehzahl	13.800 min <sup>-1</sup>
Max. SchleifscheibenØ	125 mm
Bohrung	20 mm
Max. Schnitttiefe 90°	41,5 mm
Schnittleistung bei 45°	26 mm
Maße (LxBxH) mm	236x223x158
Gewicht	5,2 kg

## 4105KB

## Diamantschneider Trocken

100

**Diamantschneider zum Aufschneiden von Mörtelfugen und Schneiden von Fliesen, Stein und ähnlichem**

- Schnitttiefe bis 40 mm, stufenlos einstellbar
- Ausgewogene Verteilung des Gewichtes für einfache und sichere Führung
- Statt Staubsack auch Fremdabsaugung anschließbar
- Integrierter Überlastschutz verhindert Motor- und Getriebebeschäden



<b>Lieferumfang:</b>	<b>Best.-Nr.:</b>
Staubsack	122191-8
Spannflansch	224080-4
Einmaulschlüssel SW 22	781011-1
6-KT Stiftschlüssel 5mm	783203-8
Diamantsch. 125mm Universal	A-02808



Leistungsaufnahme	800 Watt
Leerlaufdrehzahl	9.000 min <sup>-1</sup>
Max. SchleifscheibenØ	125 mm
Bohrung	20 mm
Max. Schnitttiefe	40 mm
Maße (LxBxH) mm	190x115x160
Gewicht	3,1 kg

## 4112HS

## Winkelschneider

204

**Für den Einsatz dort, wo die Schnitttiefe des größten Winkelschleifers nicht mehr ausreicht**

- Bis zu 100 mm Schnitttiefe
- Für ziehenden Schnitt
- Super-Joint-System verhindert Rückschläge und Blockieren und schützt so effektiv Maschine und Anwender
- Mit Sanftanlauf
- Lieferung ohne Diamantscheibe

<b>Lieferumfang:</b>	<b>Best.-Nr.:</b>
Spannflansch 100	224184-2 (2x)
Steckschlüssel SW17	782210-8
Transportkoffer	824697-9



Leistungsaufnahme	2.400 Watt
Leerlaufdrehzahl	5.000 min <sup>-1</sup>
Max. SchleifscheibenØ	305 mm
Bohrung	20 mm
Max. Schnitttiefe	100 mm
Maße (LxBxH) mm	648x273x240
Gewicht	10,3 kg

## 4157KB

## Diamantschneider

153

**Einzigartige Maschine zum Schneiden von Ziegel, Betonplatten, Feuerschutzplatten, Marmor, Granit etc.**

- Effektive Staubsammelbox mit hohem Wirkungsgrad von 66 % ohne Absaugung und 91 % mit Fremdabsaugung
- Transparente Staubsammelbox aus bruchfestem Polycarbonat
- Schnitttiefe und Gehrungswinkel einfach und schnell einstellbar
- Stabile Grundplatte aus Stahl



<b>Lieferumfang:</b>	<b>Best.-Nr.:</b>
6-KT Stiftschlüssel 6mm	783204-6
Diamantsch. 180mm	A-87600



Leistungsaufnahme	1.400 Watt
Leerlaufdrehzahl	6.200 min <sup>-1</sup>
Max. SchleifscheibenØ	180 mm
Bohrung	22,23 mm
Max. Schnitttiefe 90°	57 mm
Schnittleistung bei 45°	28 mm
Maße (LxBxH) mm	354x250x238
Gewicht	5,6 kg

253 

**Betonschleifer**

**PC5001C**



Leistungsaufnahme	1.400 Watt
Leerlaufdrehzahl	10.000 min <sup>-1</sup>
Max. SchleifscheibenØ	125 mm
Bohrung	22,23 mm
Maße (LxBxH) mm	479x182x195
Gewicht	5,1 kg

**Ideal zum Entgraten, Kantenbrechen, Beseitigen von Unebenheiten auf Sichtbetonflächen**

- Metalleinschlüsse wie Nägel, Bindedraht usw. werden ohne Beschädigung der Scheibe weggeschliffen
- Anti-Restart-Funktion verhindert ungewolltes Anlaufen nach Spannungsunterbrechung
- Sichere Führung durch große Grundplatte und Führungsrolle
- Demontierbare Schutzhaube für randnahes Arbeiten
- Staubschutzring für bestmögliche Absaugung



<b>Lieferumfang:</b>	<b>Best.-Nr.:</b>
Staubsaugkpl.	122853-8
Transportkoffer Stahl	140073-2
Stirnlochschlüssel 35mm	782426-5
6-KT Stiftschlüssel 5mm	783203-8
Diamantsch. 125mm fein	B-12289

318 

**Steinschleifer Nass**

**PW5000CH**

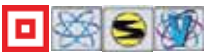

Leistungsaufnahme	900 Watt
Leerlaufdrehzahl	2.000-4.000 min <sup>-1</sup>
Max. SchleifscheibenØ	100 mm
Maße (LxBxH) mm	313x80x126
Gewicht	2,3 kg

**Nur mit Trenntrafo (P-67016) zu betreiben! Nicht im Lieferumfang!**

- Zum perfekten Finish von Steinoberflächen
- Mit Wasserzufuhr zum Binden von Steinstaub
- Elektronisch regelbare Drehzahl zur optimalen Bearbeitung verschiedener Materialien
- Mit Sanftanlauf und Überlastschutz
- Wasserzufuhr unterhalb des Getriebegehäuses



<b>Lieferumfang:</b>	<b>Best.-Nr.:</b>
Seitengriff 36	152490-4
Getriebehaube	417322-5
Schleifteller Klett 100mm	743080-0
Einmaulschlüssel SW 17	781008-0

318 

**Mauernutfräse**

**SG1250**



Leistungsaufnahme	1.400 Watt
Leerlaufdrehzahl	10.000 min <sup>-1</sup>
Max. SchleifscheibenØ	125 mm
Bohrung	22,23 mm
Max. Schnitttiefe	0 - 30 mm
Schlitzbreite	6/9/12/15/18/21/24/27/30 mm
Absaugstutzen innen	32 mm
Absaugstutzen außen	37 mm
Maße (LxBxH) mm	346x151x178
Gewicht	4,4 kg

**Zum schnellen und präzisen Erstellen von Schlitzern und Kanälen in Mauerwerk**

- Einfache Handhabung durch ziehenden Schnitt
- Super-Joint-System verhindert Rückschläge und Blockieren und schützt so effektiv Maschine und Anwender
- Mit Sanftanlauf
- Geringe Vibrationen
- Mit Spindelarretierung



<b>Lieferumfang:</b>	<b>Best.-Nr.:</b>
Spannflansch	224415-9
Scheibe 3	331661-8
Scheibe 6	331662-6 (4x)
Stirnlochschlüssel 35mm	782407-9
6-KT Stiftschlüssel 6mm	783204-6
Transportkoffer	824709-8
Diamantsch. 125mm Uni-Grün	A-80438 (2x)

318 

**Mauernutfräse**

**SG150**



Leistungsaufnahme	1.800 Watt
Leerlaufdrehzahl	7.800 min <sup>-1</sup>
Max. SchleifscheibenØ	150 mm
Bohrung	22,23 mm
Max. Schnitttiefe	7 - 45 mm
Schlitzbreite	6/13/16/21/24/31/34 mm
Absaugstutzen innen	33 mm
Absaugstutzen außen	38 mm
Gewicht	5,7 kg

**Zum schnellen und präzisen Erstellen von Schlitzern und Kanälen in Mauerwerk**

- Sanftanlauf und Abschaltautomatik zum Schutz von Getriebe und Diamantscheibe
- Getriebe und Schutzhaube aus stabilem Aluminium-Druckguß
- Hohes Drehmoment durch optimale Getriebeübersetzung
- Elektronik mit optischer Anzeige zur Kontrolle der optimalen Drehzahl



<b>Lieferumfang:</b>	<b>Best.-Nr.:</b>
Gabelschlüssel SW 13/17	B03384
Ring 10	B10678
Ring 3	B30486
Ring 18	B30494
Transportkoffer	B50856

# Diamantwerkzeuge

SG180

Mauernutfräse

B4587 

## Hohes Drehmoment durch optimale Getriebeuntersetzung

- Mit 3, 10, 18 mm Distanzscheiben
- Zum schnellen und präzisen Erstellen von Schlitzn und Kanälen in Mauerwerk
- Sanftanlauf und Abschaltautomatik zum Schutz von Getriebe und Diamantscheibe
- Getriebegehäuse und Schutzhaube aus Aluminium-Druckguß
- Elektronik mit optischer Anzeige bei Überlastung



Leistungsaufnahme	1.800 Watt
Leerlaufdrehzahl	4.100 min <sup>-1</sup>
Max. SchleifscheibenØ	180 mm
Bohrung	22,23 mm
Max. Schnitttiefe	15 - 60 mm
Schlitzbreite	9 - 43 mm
Absaugstutzen innen	33 mm
Absaugstutzen außen	38 mm
Gewicht	6,0 kg

Lieferumfang:	Best.-Nr.:
Gabelschlüssel SW 13/17	B03384
Transportkoffer	B06337
Ring 10	B10678
Ring 3	B30486
Ring 18	B30494

SG1250

## Diamantscheibe



Ø mm	Segmenthöhe mm	Maximale Drehzahl min <sup>-1</sup>	Bohrung mm	Best.-Nr.	Preis zzgl. MwSt.
geschlossener Rand, saubere Schnitte					
125	7	12400	22,23/20	B-12996	45,95

SG150

## Diamantscheibe



Ø mm	Segmenthöhe mm	Maximale Drehzahl min <sup>-1</sup>	Bohrung mm	Best.-Nr.	Preis zzgl. MwSt.
geschlossener Rand, saubere Schnitte					
150	7	10180	22,23/20	B-13007	54,50

SG180

## Diamantscheibe



Ø mm	Segmenthöhe mm	Maximale Drehzahl min <sup>-1</sup>	Bohrung mm	Best.-Nr.	Preis zzgl. MwSt.
geschlossener Rand, saubere Schnitte					
180	7	8500	22,23	B-13013	68,50

## Zubehör Diamantwerkzeuge

### Diamantscheibe 4101RH Nass



Durchmesser mm	Best.-Nr.	Preis zzgl. MwSt.
125	A-87292	73,50
125	B-21951	56,50

## Sonstiges Zubehör 4101RH

### Wasserschlauch

Länge mm	Best.-Nr.	Preis zzgl. MwSt.
5000	412088-2	3,85

### Wasseranschlussadapter

Best.-Nr.	Preis zzgl. MwSt.
153409-6	15,50

### Personenschutzschalter



Bemerkung	Best.-Nr.	Preis zzgl. MwSt.
IP55 - 16A	P-21571	131,95

## Diamantscheiben PC5001C

### Diamantscheibe 125 mm Fein



Durchmesser mm	Best.-Nr.	Preis zzgl. MwSt.
Spezialdiamantschleifscheibe für Betonschleifer PC5001C. Zum Entgraten, Säubern und Planschleifen von Unebenheiten auf Sichtbetonflächen. Auch zum Schleifen von Naturstein geeignet. Geschlossener Schleifrand		
125	B-12289	235,00

### Diamantscheibe 125 mm Grob



Durchmesser mm	Best.-Nr.	Preis zzgl. MwSt.
Spezialdiamantschleifscheibe für Betonschleifer PC5001C. Mit unterbrochenem Schleifrand für grobe Schleifarbeiten.		
125	B-12295	146,50

## Sonstiges Zubehör PC5001C

### Stirnlochschlüssel 35 mm

Benennung	Best.-Nr.	Preis zzgl. MwSt.
Stirnlochschlüssel 35mm	782426-5	3,25

### Staubbürsten-Set



Benennung	Best.-Nr.	Preis zzgl. MwSt.
Staubbürsten-Set	194921-7	8,60



# Zubehör Diamantwerkzeuge

## Fasenschleifvorsatz



Benennung	Best.-Nr.	Preis zzgl. MwSt.
Fasenschleifvorsatz	P-77540	146,50

## Zubehör Diamantwerkzeuge

## Diamantschleifscheiben PW5000 Nass



Durchmesser mm	Best.-Nr.	Preis zzgl. MwSt.
Schleifteller Klett für Diamantschleifscheiben max. 6000 min-1		
100	743080-0	25,00
100	D-15584	38,75
100	D-15590	38,75
100	D-15609	38,75
100	D-15615	38,75
100	D-15621	38,75
100	D-15637	38,75
100	D-15643	38,75
100	D-15659	61,50

## Schleifringe PW5000

## Schleifring Polieren

Durchmesser mm	Best.-Nr.	Preis zzgl. MwSt.
100	P-52146	16,50
100	P-52358	16,50

## Schleifring Nassschleifen



Schleifring Magnesit		
Durchmesser mm	Best.-Nr.	Preis zzgl. MwSt.
100	P-50083	5,20
100	P-50099	6,00
100	P-50108	6,95
100	P-50114	7,75
100	P-52130	7,75
100	P-52825	5,20

## Schleifring Trockenschleifen



Schleifring Bakelit		
Durchmesser mm	Best.-Nr.	Preis zzgl. MwSt.
100	P-50136	10,50
100	P-50142	10,50
100	P-50158	10,50
100	P-52152	11,50
100	P-52168	13,50

## Schleifring Zubehör











Benennung	Best.-Nr.	Preis zzgl. MwSt.
Schleifringaufnahme	P-50077	50,50

# Werkzeuge

## ▣ Hobel / Fräsen



-  Doppelt Schutzisolation
-  Regelbare Drehzahl
-  Motorbremse
-  Konstantelektronik
-  Sanftanlauf
-  Anschluß für Staubabsaugung
-  LED
-  MAK PAC
-  Transportkoffer

## N1923B

## Falzhobel

51 

## Große V-Nut für leichtes Anfasen

- Hohe Hobelwellendrehzahl ermöglicht einwandfreies Finish
- Mit HM-Wendemesser ausgestattet
- Für Weichholzbearbeitung auch mit herkömmlichen HSS-Messern einsetzbar
- Handlich durch ergonomische Griffgestaltung und günstigen Schwerpunkt



<b>Lieferumfang:</b>	<b>Best-Nr.:</b>
Messereinstellehre	123062-2
Parallelanschlag	165259-7
Adapter f. Schlauchanschluss	181572-5
6-KT Stiftschlüssel 4mm	783202-0
Wendemesser HM 82mm	D-07945



Leistungsaufnahme	600 Watt
Leerlaufdrehzahl	16.000 min <sup>-1</sup>
Länge der Hobelsohle	295 mm
Hobelbreite	82 mm
Max. Falztiefe	23 mm
Spanabnahme stufenlos	0 - 3 mm
Absaugstutzen innen	45 mm
Absaugstutzen außen	52 mm
Maße (LxBxH) mm	295x115x160
Gewicht	3,1 kg

## KP0800J

## Falzhobel

## Im MAKPAC 3

- Leichte und sehr handliche Maschine
- Große V-Nut für leichtes Anfasen
- Hohe Hobelwellendrehzahl ermöglicht einwandfreies Finish
- Mit HM-Wendemesser ausgestattet
- Sehr präzise Einstellmöglichkeit für Spantiefe mit Rastungen



<b>Lieferumfang:</b>	<b>Best-Nr.:</b>
Messereinstellehre	123062-2
Steckschlüssel SW9	782209-3
MAKPAC Gr.3	821551-8
Wendemesser HM 82mm	D-07945



Leistungsaufnahme	620 Watt
Leerlaufdrehzahl	17.000 min <sup>-1</sup>
Länge der Hobelsohle	285 mm
Hobelbreite	82 mm
Max. Falztiefe	9 mm
Spanabnahme stufenlos	0 - 2,5 mm
Absaugstutzen innen	45 mm
Absaugstutzen außen	50 mm
Maße (LxBxH) mm	285x158x158
Gewicht	2,6 kg

## KP0810J

## Falzhobel

## Im MAKPAC 3

- Leichte und sehr handliche Maschine
- 3 verschieden große V-Nuten für leichtes Anfasen
- Hohe Hobelwellendrehzahl ermöglicht einwandfreies Finish
- Mit HM-Wendemesser ausgestattet
- Sehr präzise Einstellmöglichkeit für Spantiefe mit Rastungen



<b>Lieferumfang:</b>	<b>Best-Nr.:</b>
Parallelanschlag kpl.	122785-9
Messereinstellehre	123062-2
Steckschlüssel SW9	782209-3
MAKPAC Gr.3	821551-8
Wendemesser HM 82mm	P-04282



Leistungsaufnahme	850 Watt
Leerlaufdrehzahl	16.000 min <sup>-1</sup>
Länge der Hobelsohle	290 mm
Hobelbreite	82 mm
Max. Falztiefe	25 mm
Spanabnahme stufenlos	0 - 4 mm
Absaugstutzen innen	45 mm
Absaugstutzen außen	50 mm
Maße (LxBxH) mm	290x168x176
Gewicht	3,3 kg

## KP0810CJ

## Falzhobel

## Im MAKPAC 3

- Mit Konstantelektronik
- Leichte und sehr handliche Maschine
- 3 verschieden große V-Nuten für leichtes Anfasen
- Hohe Hobelwellendrehzahl ermöglicht einwandfreies Finish
- Mit HM-Wendemesser ausgestattet
- Sehr präzise Einstellmöglichkeit für Spantiefe mit Rastungen



<b>Lieferumfang:</b>	<b>Best-Nr.:</b>
Parallelanschlag kpl.	122785-9
Messereinstellehre	123062-2
Steckschlüssel SW9	782209-3
MAKPAC Gr.3	821551-8
Wendemesser HM 82mm	P-04282



Leistungsaufnahme	1.050 Watt
Leerlaufdrehzahl	12.000 min <sup>-1</sup>
Länge der Hobelsohle	290 mm
Hobelbreite	82 mm
Max. Falztiefe	25 mm
Spanabnahme stufenlos	0 - 4 mm
Absaugstutzen innen	45 mm
Absaugstutzen außen	50 mm
Maße (LxBxH) mm	296x167x177
Gewicht	3,4 kg



100 mm

**Falzhobel**

**1100**



Leistungsaufnahme	950 Watt
Leerlaufdrehzahl	16.000 min <sup>-1</sup>
Länge der Hobelsohle	390 mm
Hobelbreite	82 mm
Max. Falztiefe	20 mm
Spanabnahme stufenlos	0 - 3 mm
Absaugstutzen innen	45 mm
Absaugstutzen außen	52 mm
Maße (LxBxH) mm	390x125x140
Gewicht	5,1 kg

**Robuste Konstruktion für den Einsatz unter härtesten Bedingungen**

- Hohe Hobelwellendrehzahl ermöglicht einwandfreies Finish
- Lange Hobelsohle für exaktes Arbeiten und sichere Führung
- Handlich durch ergonomische Griffgestaltung und günstigen Schwerpunkt



<b>Lieferumfang:</b>	<b>Best.-Nr.:</b>
Messereinstellehre	123062-2
Parallelanschlag	161046-2
Transportkoffer	181790-5
Adapter f. Schlauchanschluss	315879-9
6-KT Stiftschlüssel 4mm	783202-0
Wendemesser HM 82mm	D-07945

106 mm

**Breithobel**

**1911B**



Leistungsaufnahme	900 Watt
Leerlaufdrehzahl	16.000 min <sup>-1</sup>
Länge der Hobelsohle	355 mm
Hobelbreite	110 mm
Spanabnahme stufenlos	0 - 2 mm
Absaugstutzen innen	55 mm
Absaugstutzen außen	60 mm
Maße (LxBxH) mm	365x160x172
Gewicht	4,3 kg

**110 mm Hobelbreite**

- Große V-Nut für leichtes Anfasen
- 900-W-Motor
- Hohe Hobelwellendrehzahl ermöglicht einwandfreies Finish
- Handlich durch ergonomische Griffgestaltung und günstigen Schwerpunkt



<b>Lieferumfang:</b>	<b>Best.-Nr.:</b>
Messerhalter 110mm	123055-9
Messereinstellehre	123062-2
Parallelanschlag	164371-0
Adapter f. Schlauchanschluss	414468-8
6-KT Stiftschlüssel 4mm	783202-0
Hobelmesser HSS 110mm	793008-8

153 mm

**Zimmermannshobel**

**1806B**



Leistungsaufnahme	1.200 Watt
Leerlaufdrehzahl	15.000 min <sup>-1</sup>
Länge der Hobelsohle	529 mm
Hobelbreite	170 mm
Spanabnahme stufenlos	0 - 2 mm
Maße (LxBxH) mm	529x323x152
Gewicht	8,8 kg

**Lange Hobelsohle für exaktes Arbeiten und sichere Führung**

- Einwandfreies Finish durch hohe Hobelwellendrehzahl
- Niedriger Schwerpunkt für ermüdungsarmes Arbeiten



<b>Lieferumfang:</b>	<b>Best.-Nr.:</b>
Adapter f. Schlauchanschluss	122397-8
Messerhalter 155mm	123006-2
Parallelanschlag	123053-3
Einstelldreieck	762001-3
Hobelmesser HSS 170mm	793186-4
Transportkiste	821137-8

203 mm

**Balkenhobel**

**KP312S**



Leistungsaufnahme	2.200 Watt
Leerlaufdrehzahl	12.000 min <sup>-1</sup>
Länge der Hobelsohle	551 mm
Hobelbreite	312 mm
Max. Spanabnahme	3,5 mm
Maße (LxBxH) mm	551x425x219
Gewicht	18,4 kg

**Optimal ausgewogene Maschine für perfekte Oberflächen**

- Effektive Späneabfuhr selbst bei feuchtem Holz
- Frontrolle erleichtert das Zurückziehen der Maschine
- Mit Sanftanlauf und Überlastschutz
- Kraftvoller Motor ermöglicht auch die Bearbeitung von Hartholz
- Platzierung der Anschlussleitung verhindert das Überrollen beim Zurückziehen des Werkzeugs
- Parkeinstellung schützt die Hobelmesser vor Beschädigung



<b>Lieferumfang:</b>	<b>Best.-Nr.:</b>
Schlauchanschlussadapter 70mm	181575-9
Absaugstutzen	193733-5
Einstelldreieck	762001-3
6-KT Stiftschlüssel 4mm	783219-3
Wendemesser HSS 312mm	B-02870



2012NB

Dickenhobel

153 

Hobel

**Leichter Dickenhobel für den Einsatz in der Werkstatt oder auf der Baustelle**

- Bringt Latten, Balken und Bretter auf exaktes Maß
- Beidseitiger großer rostfreier Auflagetisch
- Automatische Höhenverriegelung
- Exakt einstellbare Spanabnahme
- Andruckwalzenabstand nur 129 mm für geringen Verschnitt
- Optional Untergestell lieferbar



Lieferumfang:	Best.-Nr.:
Schlauchanschlussadapter 70mm	181575-9
Einstelldreieck	762001-3
Steckschlüssel SW9	782203-5
6-KT Stiftschlüssel 4mm	783219-3
Wendemesser HSS 306mm Set	793346-8



Leistungsaufnahme	1.650 Watt
Leerlaufdrehzahl	8.500 min <sup>-1</sup>
Hobelbreite	304 mm
Max. Spanabnahme	3 mm
Maße (LxBxH) mm	771x483x401
Gewicht	28,1 kg

## Zubehör Hobel

### Anfashilfe



Anfashilfe immer paarweise einsetzen!

KP0800 / KP0810 / KP0810C	Best.-Nr.	Preis zzgl. MwSt.
•	122791-4	27,75

### Messereinstellehre



Breite mm	Best.-Nr.	Preis zzgl. MwSt.
82	123062-2	6,00
155	123009-6	21,20
306	762016-0	4,50

### Messereinsteldreieck



Modelle	Best.-Nr.	Preis zzgl. MwSt.
LS0714FB/LS1040F/LS1018/LS1016LB/ LS1216LB/LH1040F/LF1000/2704/ MLT100X/1806B/KP0800/KP0810/ KP0810C	762001-3	1,35

### HSS Messerhalter

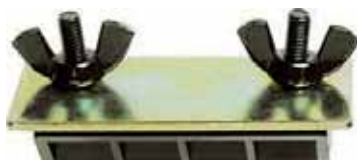

Messerhalter zum Nachschärfen für HSS Messer.

Breite mm	Best.-Nr.	Preis zzgl. MwSt.
82	123004-6	5,20
110	123055-9	6,00

### HSS Messerhalter

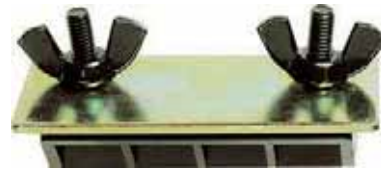

Messerhalter zum Nachschärfen für HSS Messer.

Breite mm	Best.-Nr.	Preis zzgl. MwSt.
110	123055-9	6,00
155	123006-2	8,60

### Abziehstein



Breite mm	Best.-Nr.	Preis zzgl. MwSt.
150	794061-7	12,50
180	794060-9	16,50

### Parallelanschläge



Modelle	Best.-Nr.	Preis zzgl. MwSt.
KP0800/KP0810/KP0810C	122785-9	6,95
1806B	123053-3	17,50
1100	161046-2	33,50
1902/1911B/N1923B/KP0800/KP0810/ KP0810C	165259-7	12,50
DKP180	165581-2	4,50

### Späneabführung



Innendurchmesser mm	Best.-Nr.	Preis zzgl. MwSt.
68	122696-8	26,50
54	JPA122194	18,75

## Schlauchadapter



Modelle	Best.-Nr.	Preis zzgl. MwSt.
1806B/KP312S	122397-8	95,00
N1923B	181572-5	12,50
1806B	181575-9	12,50
1100	315879-9	26,50
1911B	414468-8	3,25
LF1000/KP0800/KP0810K/KP0810CK/ BKP180	416368-8	3,85
1100/1911B/N1923B	JPA122275	7,75

## Staubsäcke



Modelle	Best.-Nr.	Preis zzgl. MwSt.
N1923B	122230-4	40,50
1911B	122402-1	45,95
KP0800/KP0810/KP0810C/BKP180	122793-0	13,50
1100	STEX122312	54,50

## Magnethalter

Modelle	Best.-Nr.	Preis zzgl. MwSt.
2012NB	762014-4	5,20

106 

Oberfräse

RP0900J



Leistungsaufnahme	900 Watt
Leerlaufdrehzahl	27.000 min <sup>-1</sup>
Hubhöhe	0 - 35 mm
Werkzeugaufnahme	8 mm
Absaugstutzen innen	19 mm
Absaugstutzen außen	22 mm
Maße (LxBxH) mm	256x110x217
Gewicht	2,7 kg

**Im MAKPAC 2**

- Oberfräse mit sehr kompakter Bauform
- 3-stufige Revolver-Tiefeneinstellung
- Auswechselbare Kunststoffsohle für empfindliche Oberflächen
- Fremdabsaugung direkt am Fräser
- Schnellspannhebel zur Tiefenarretierung
- Lieferung im Transportkoffer
- Handgriff mit Gummipolster



<b>Lieferumfang:</b>	<b>Best.-Nr.:</b>
Parallelanschlag	164834-6
Absaugstutzen	194733-8
Einmaulschlüssel SW 22	781011-1
MAKPAC Gr.2	821550-0
Spannzange 8mm	A-86181
Spannzange 6mm	A-86197

303 

Oberfräse mit Fräserstet

RP0910JFA



Leistungsaufnahme	900 Watt
Leerlaufdrehzahl	27.000 min <sup>-1</sup>
Hubhöhe	0 - 57 mm
Werkzeugaufnahme	8 mm
Absaugstutzen innen	19 mm
Absaugstutzen außen	22 mm
Maße (LxBxH) mm	150x269x260
Gewicht	3,3 kg

**Im MAKPAC 3 mit Parallelanschlag, Adapter für Führungsschiene und 12-teiliger Fräserkassette**

- Oberfräse mit sehr kompakter Bauform
- Getriebedeckel aus Aluminium-Druckguss
- Praktische Tiefenanschlagarretierung per Knopfdruck
- Nach oben geführte Staubabsaugung
- 3-stufige Revolver-Tiefeneinstellung
- Schalter mit Sicherheitseinschaltsperrung und Dauerarretierung



<b>Lieferumfang:</b>	<b>Best.-Nr.:</b>
Absaugrohr	122609-9
Absaugstutzen	122615-4
Parallelanschlag	164834-6
Spannzange 8mm kpl.	193178-7
Kopierhülse 12,0mm	193332-3
Adapter f. Führungsschiene	194579-2
Einmaulschlüssel SW 17	781008-0

203 

Oberfräse

RP1800XJ



Leistungsaufnahme	1.850 Watt
Leerlaufdrehzahl	27.000 min <sup>-1</sup>
Hubhöhe	0 - 70 mm
Werkzeugaufnahme	12 mm
Absaugstutzen innen	19 mm
Absaugstutzen außen	22 mm
Maße (LxBxH) mm	155x294x312
Gewicht	6,0 kg

**Im MAKPAC 4**

- Inkl. feineinstellbarem Parallelanschlag, Adapter für Führungsschiene und 12-tlg. Fräserkassette
- Parallelanschlag mit 0,1 mm einstellbarer Genauigkeit
- Linearkugellager sorgt für ruckfreies Eintauchen des Fräasers
- Arretierknopf für Schnellverstellung
- 3-stufige Revolver-Tiefeneinstellung
- Fremdabsaugung direkt am Fräser



<b>Lieferumfang:</b>	<b>Best.-Nr.:</b>
Absaugstutzen	122850-4
Adapter f. Führungsschiene	194579-2
Parallelanschlag	194935-6
Spannzange 12mm	763628-2
Spannhülse 6mm	763801-4
Einmaulschlüssel SW 24	781030-7
MAKPAC Gr.4	821552-6

303 

Oberfräse mit Fräserkassette

RP110CJFA



Leistungsaufnahme	1.100 Watt
Leerlaufdrehzahl	8.000-24.000 min <sup>-1</sup>
Hubhöhe	0 - 57 mm
Werkzeugaufnahme	8 mm
Absaugstutzen innen	19 mm
Absaugstutzen außen	22 mm
Maße (LxBxH) mm	150x269x260
Gewicht	3,4 kg

**Im MAKPAC 3 mit Parallelanschlag, Adapter für Führungsschiene und 12-teiliger Fräserkassette**

- Oberfräse mit sehr kompakter Bauform
- Getriebedeckel aus Aluminium-Druckguss
- Praktische Tiefenanschlagarretierung per Knopfdruck
- 3-stufige Revolver-Tiefeneinstellung
- Schalter mit Sicherheitseinschaltsperrung und Dauerarretierung
- Mit elektronisch regelbarer Drehzahl und Konstantelektronik
- Mit Sanftanlauf



<b>Lieferumfang:</b>	<b>Best.-Nr.:</b>
Absaugrohr	122609-9
Absaugstutzen	122615-4
Parallelanschlag	164834-6
Spannzange 8mm kpl.	193178-7
Kopierhülse 12,0mm	193332-3
Adapter f. Führungsschiene	194579-2
Einmaulschlüssel SW 17	781008-0



**RP2300FCXJ**
**Oberfräse**

203

**Im MAKPAC 4**

- Inkl. feineinstellbarem Parallelanschlag, Adapter für Führungsschiene und 12-tlg. Fräserkassette
- Parallelanschlag mit 0,1 mm einstellbarer Genauigkeit
- Linearkugellager sorgt für ruckfreies Eintauchen des Fräasers
- Regelbare Drehzahl
- Mit Sanftanlauf und Konstantelektronik
- Arretierknopf für Schnellverstellung
- 3-stufige Revolver-Tiefeneinstellung
- Mit leuchtstarker Doppel-LED mit Nachglimmfunktion

Lieferumfang:	Best-Nr.:
Absaugstutzen	122850-4
Adapter f. Führungsschiene	194579-2
Parallelanschlag	194935-6
Spannzange 12mm	763628-2
Spannhülse 6mm	763801-4
Einmaulschlüssel SW 24	781030-7
MAKPAC Gr.4	821552-6



Leistungsaufnahme	2.300 Watt
Leerlaufdrehzahl	9.000-22.000 min <sup>-1</sup>
Hubhöhe	0 - 70 mm
Werkzeugaufnahme	12 mm
Absaugstutzen innen	19 mm
Absaugstutzen außen	22 mm
Maße (LxBxH) mm	155x294x312
Gewicht	6,1 kg

**RT0700CX2J**
**Oberfräse + Trimmer**

411

**Im MAKPAC 4**

- Kraftvolle, präzise Fräse mit verschiedenen Aufsätzen für unterschiedliche Anwendungen
- Regelbare Drehzahl über Stellrad
- Mit Konstantelektronik und Sanftanlauf
- Stabiles Gehäuse aus Aluminium
- Inkl. justierbarem Parallelanschlag, Kantenfräsermodul, Oberfräsenmodul und Grundplatte mit Winkelverstellung

Lieferumfang:	Best-Nr.:
Parallelanschlag justierbar	122965-7
Absaugstutzen	195559-1
Kantenfräsenmodul kpl.	195560-6
Oberfräsenmodul kpl.	195563-0
Kopierhülse 10,0mm	343577-5
Kopierhülse 16,0mm	344364-5
Einmaulschlüssel SW 22	781011-1



Leistungsaufnahme	710 Watt
Leerlaufdrehzahl	10.000-30.000 min <sup>-1</sup>
Hubhöhe	0 - 40 mm
Werkzeugaufnahme	6 oder 8 mm
Maße (LxBxH) mm	89x89x200
Gewicht	1,8 kg

**PJ7000J**
**Nutfräse**

459

**Im MAKPAC 3**

- Nutfräse für alle handelsüblichen Holz-Flachdübel; auch geeignet zum Sägen von Schattenfugen an Wand und Decke
- Sehr handlich und leicht
- 6 verschiedene Einstellungen mit Tiefen-Feineinstellschraube
- Genaue und leichtgängige Zahnstangen-Tiefeneinstellung des Winkelanschlags
- Winkelanschlagverriegelung mit nur einem Spannhel

Lieferumfang:	Best-Nr.:
Winkelanschlag	123149-0
Staubsaugkpl.	123150-5
Kofferverschluss	163455-1
Verschlusschiene	410602-8
Vorsteckklammer	415579-2
Stirnlochschlüssel 20mm	782401-1
MAKPAC Gr.3	821551-8



Leistungsaufnahme	700 Watt
Leerlaufdrehzahl	11000 min <sup>-1</sup>
Durchmesser Nutfräser	100 mm
Fräser	100 x 4 x 22 mm
Frästiefe	20 mm
Maße (LxBxH) mm	302x139x145
Gewicht	2,5 kg

**3706K**
**Rotationsschneider**

64

**Handliche Maschine ideal für schnelle Schnitte in Trockenbauplatten**

- Zum schnellen Erstellen von Ausschnitten z.B. für die Elektroinstallation, zum Nacharbeiten oder Anpassen
- Einfache Frästiefeneinstellung
- Mit Spindelarrretierung
- Nur 58 mm Gehäusedurchmesser für perfektes Handling
- Hohe Drehzahl für schnelle Arbeitsergebnisse



Lieferumfang:	Best-Nr.:
Kreisschneiderset	193448-4
Schneidebit 3,18mm 1/8" H/K	193483-2 (2x)
Schneidebit 3,18mm 1/8"	733229-0 (5x)



Leistungsaufnahme	550 Watt
Leerlaufdrehzahl	32.000 min <sup>-1</sup>
Werkzeugaufnahme	6,35/3,18 mm
Maße (LxBxH) mm	250x58x74
Gewicht	1,1 kg

408 

Einhandfräse

3708FC



Leistungsaufnahme	500 Watt
Leerlaufdrehzahl	26.000 min <sup>-1</sup>
Werkzeugaufnahme	6 mm
Maße (LxBxH) mm	308x117x103
Gewicht	1,4 kg

### Kraftvoller Motor für perfekte Arbeitsergebnisse

- Schlanke Bauform
- Einfache Frästiefeneinstellung mit Spannhebel und Feinjustierung in mm-Einteilung
- Transparenter Schutz ermöglicht freie Sicht auf das Werkstück
- Mit Konstantelektronik, Sanftanlauf und 2 leuchtstarken LED zur Ausleuchtung des Arbeitsbereichs



**Lieferumfang:**  
Führungsrolle  
Parallelanschlag  
Führungsschuh  
Absaug Schlauch  
Kopierhülse 10,0mm  
Spannzange 6mm  
Spannzange 1/4"

**Best.-Nr.:**  
122389-7  
122413-6  
155263-4  
191496-7  
343577-5  
763607-0  
763608-8

## Zubehör Oberfräsen

## Führungsschuh



3708FC	Best.-Nr.	Preis zzgl. MwSt.
•	155263-4	38,75

## Führungsrolle mit Halter



Modelle	Best.-Nr.	Preis zzgl. MwSt.
3708FC/RT0700C	122703-7	2,75
RP1800/RP2300C	STEX122385	45,95

## Führungsrollen

Modelle	Best.-Nr.	Preis zzgl. MwSt.
3708FC/RT0700C	122703-7	2,75
RP1800/RP2300C	123022-4	12,50

## Parallellanschlüge



Modelle	Best.-Nr.	Preis zzgl. MwSt.
RT0700C	122965-7	4,50
RP0910/RP0910/RP1110C	164834-6	18,75
Justierbar		
Alle Fräsen	193312-9	91,50
RP1800/RP2300C	194935-6	38,75
RP1800/RP2300C	342428-9	15,50

## Führungsstangen Parallelanschlag



Länge mm	Best.-Nr.	Preis zzgl. MwSt.
8mm		
58	193292-9	6,95
12mm		
155	193359-3	6,95



## Führungsschienenadapter

RP1800K / RP2300CK	RP1110C/RP0910	RP0900	RT0700C	VPE	Best.-Nr.	Preis zzgl. MwSt.
•	•	•	•	1	194579-2	33,50

## Kopierhülsen



Ø mm	Bohrung mm	Höhe mm	RP1800K / RP2300CK	RT0700	RP0900	RP1110C/ RP0910	3708FC	Best.-Nr.	Preis zzgl. MwSt.
9,5	7,7	11,5				•		193330-7	12,50
9,5	7,7	11,5	•	•	•			164379-4	12,50
10	8	10					•	343577-5	2,75
11	9	11				•		193331-5	12,50
11	9	13	•	•	•			164775-6	19,95
12	10	9	•	•	•			164388-3	12,50
12	10,5	14				•		193332-3	12,50
12,7	11	11,5				•		193333-1	12,50
12,7	11	13	•	•	•			164776-4	19,95
16	14,5	11,5				•		193334-9	12,50
16	14,5	13	•	•	•			344364-5	2,75
20	18	13				•		193335-7	13,50
20	18	13	•	•	•			164393-0	12,50
24	22	13				•		193340-4	13,50
27	24	13				•		193336-5	13,50
27	24	13	•	•	•			A-86212	12,50
29	25	13				•		193337-3	16,50
29	25	15	•	•	•			163080-8	15,50
30	27	13	•	•	•			164471-6	13,50
30	27	13				•		193338-1	16,50
40	37	13				•		193339-9	17,50
40	37	13	•	•	•			165046-4	12,50

## Spannhülsen



Ø mm	Bohrung mm	RP1800K / RP2300CK	VPE	Best.-Nr.	Preis zzgl. MwSt.
12	6	•	1	763801-4	7,75
12	10	•	1	763807-2	6,95
12	8	•	1	A-86206	6,95



## Spannzangen



Bemerkung	Best.-Nr.	Preis zzgl. MwSt.
Spannzange Kpl. 8 mm RP0910/RP1100C	193178-7	27,75
Spannzange 6,35 (1/4") RP0910/RP1100C	193179-5	26,50
Spannzange Kpl. 6 mm RP0910/RP1100C	193180-0	23,50
Spannzange 6 mm 3706/3708C	763607-0	2,75
Spannmutter 8 mm RP0900/RT0700C	763615-1	3,25
Spannzange 12 mm RP1800/RP2300C	763628-2	30,50
Spannzange 8 mm RP0900/RT0700C	A-86181	4,50
Spannzange 6 mm RP0900/RT0700C	A-86197	15,50

## Absaugung



Innen Ø mm	Aussen Ø mm	RP1800K / RP2300CK	RT0700C	RP0900	RP1110C/ RP0910	3708/3706	Best.-Nr.	Preis zzgl. MwSt.
22	25				•		122609-9	6,00
25	30				•		122615-4	4,50
35	38	•					122850-4	6,95
34	37	•	•	•	•		192035-6	21,20
19	22					•	193449-2	6,95
35	38		•	•			194733-8	1,95
35	38	•					194934-8	8,60
35	38		•				195559-1	5,20

## Zubehör Trimmer RT0700C

### Kantenfräsmodul



Benennung	Best.-Nr.	Preis zzgl. MwSt.
Kantenfräsmodul zu RT0700CX		
Kantenfräsmodul	195560-6	26,50

### Winkelfräsmodul



Benennung	Best.-Nr.	Preis zzgl. MwSt.
Winkelfräsmodul	195561-4	23,50

### Oberfräsenmodul



Bemerkung	Best.-Nr.	Preis zzgl. MwSt.
Oberfräsenmodul zu RT0700CX		
Erweiterungsmodul zu RT0700C	195563-0	84,50

## Zubehör Nutfräsen

### Nutfräser / Sägeblatt



Beschreibung	Best.-Nr.	Preis zzgl. MwSt.
Nutfräser 100 mm	B-20644	33,50
Sägeblatt 110 mm	P-13605	58,95

### Nutfräser / Sägeblatt



Beschreibung	Best.-Nr.	Preis zzgl. MwSt.
Sägeblatt 110 mm	P-13605	58,95

### Holzverbinder



Größe	Best.-Nr.	Preis zzgl. MwSt.
0	P-08838	47,95
10	P-08844	50,50
20	P-08850	54,50













### Staubsaug

Modelle	Best.-Nr.	Preis zzgl. MwSt.
PJ7000	123150-5	6,95
3901	415252-4	2,75

# Werkzeuge

## ▣ Sägen



-  Doppel-Schutzisolation
-  Regelbare Drehzahl
-  Motorbremse
-  Konstantelektronik
-  Sanftanlauf
-  Anschluß für Staubabsaugung
-  LED
-  Neigungseinstellung nach links
-  Neigungseinstellung nach links und rechts
-  Universalwerkzeugaufnahme 2-Nocken
-  Mit PendelhubEinstellung
-  MAK PAC
-  Transportkoffer

**Stichsäge**
**4327J**

Leistungsaufnahme	450 Watt
Max. Hubzahl pro Minute	500-3.100 min <sup>-1</sup>
Hubhöhe	18 mm
Schnittleistung in Holz	65 mm
Schnittleistung in Stahl	6 mm
Absaugstutzen innen	25 mm
Maße (LxBxH) mm	217x77x197
Gewicht	1,9 kg

**Im MAKPAC 1**

- Leichte und handliche Stichsäge
- Sehr leiser und vibrationsarmer Lauf
- Mit elektronisch einstellbarer Hubzahl
- Auch für Sägeblätter mit einer Stärke bis 1,7 mm einsetzbar
- Grundplatte beidseitig um 45° schwenkbar
- Verstellbarer, transparenter Berührungsschutz für hohe Sicherheit und freie Sicht auf Werkstück und Anrißlinie
- Integrierter Staubsaugeranschluß für effektive Fremdabsaugung



**Lieferumfang:**  
 6-KT Stiftschlüssel 3mm  
 MAKPAC Gr.1  
 Stichsägeblatt B-10

**Best.-Nr.:**  
 783201-2  
 821549-5  
 A-85628

**Pendelhubstichsäge**
**4329J**

Leistungsaufnahme	450 Watt
Max. Hubzahl pro Minute	500-3.100 min <sup>-1</sup>
Pendelhub	4-stufig
Hubhöhe	18 mm
Schnittleistung in Holz	65 mm
Schnittleistung in Stahl	6 mm
Absaugstutzen innen	25 mm
Maße (LxBxH) mm	217x77x197
Gewicht	1,9 kg

**Im MAKPAC 1**

- Leichte und handliche Stichsäge
- Mit 4-stufiger Pendelhubeinstellung
- Sehr leiser und vibrationsarmer Lauf
- Mit elektronisch einstellbarer Hubzahl
- Auch für Sägeblätter mit einer Stärke bis 1,7 mm einsetzbar
- Grundplatte beidseitig um 45° schwenkbar
- Verstellbarer, transparenter Berührungsschutz für hohe Sicherheit und freie Sicht auf Werkstück und Anrißlinie



**Lieferumfang:**  
 6-KT Stiftschlüssel 3mm  
 MAKPAC Gr.1  
 Stichsägeblatt B-10

**Best.-Nr.:**  
 783201-2  
 821549-5  
 A-85628

**Pendelhubstichsäge**
**JV0600J**

Leistungsaufnahme	650 Watt
Max. Hubzahl pro Minute	500-3.100 min <sup>-1</sup>
Pendelhub	4-stufig
Hubhöhe	23 mm
Schnittleistung in Holz	90 mm
Schnittleistung in Stahl	10 mm
Maße (LxBxH) mm	236x77x199
Gewicht	2,4 kg

**Im MAKPAC 1**

- Sehr leiser und vibrationsarmer Lauf
- Mit 4-stufiger Pendelhubeinstellung
- Werkzeugloser Sägeblattwechsel
- Getriebegehäuse und Grundplatte aus robustem Aluminium-Druckguss
- Blaskammer hält die Schnittstelle sauber
- Zentrale Staubabsaugung unterhalb des Gehäuses
- Weniger Verkanten bei Kurvenschnitten durch Vierkant-Hubstange

**Lieferumfang:**  
 6-KT Stiftschlüssel 3mm  
 MAKPAC Gr.1  
 Stichsägeblatt B-10

**Best.-Nr.:**  
 783201-2  
 821549-5  
 A-85628

**Pendelhubstichsäge**
**4350CTJ**

Leistungsaufnahme	720 Watt
Max. Hubzahl pro Minute	800-2.800 min <sup>-1</sup>
Pendelhub	4-stufig
Hubhöhe	26 mm
Schnittleistung in Holz	135 mm
Schnittleistung in Stahl	10 mm
Maße (LxBxH) mm	236x73x207
Gewicht	2,6 kg

**Im MAKPAC 1**

- Kraftvolle und schnelle Pendelhubstichsäge
- Sehr leiser und vibrationsarmer Lauf
- Mit elektronisch einstellbarer Hubzahl
- Werkzeugloser Sägeblattwechsel mit Schnellspannbügel
- Grundplatte aus Aluminium-Druckguss beidseitig um 45° schwenkbar
- Weniger Verkanten bei Kurvenschnitten durch Vierkant-Hubstange

**Lieferumfang:**  
 Spanreisschutz  
 Gleitschuh Kunststoff  
 Absaugstutzen  
 MAKPAC Gr.1  
 Stichsägeblatt-Set 3Stk

**Best.-Nr.:**  
 415524-7  
 417852-6  
 417853-4  
 821549-5  
 B-06292





## 4350FCTJ

## Pendelhubstichsäge



## Im MAKPAC 1

- Mit leuchtstarker LED
- Kraftvolle und schnelle Pendelhubstichsäge
- Sehr leiser und vibrationsarmer Lauf
- Mit elektronisch einstellbarer Hubzahl
- Werkzeugloser Sägeblattwechsel mit Schnellspannbügel
- Grundplatte aus Aluminium-Druckguss beidseitig um 45° schwenkbar
- Weniger Verkanten bei Kurvenschnitten durch Vierkant-Hubstange

<b>Lieferumfang:</b>	<b>Best-Nr.:</b>
Spanreisschutz	415524-7
Gleitschuh Kunststoff	417852-6
Absaugstutzen	417853-4
MAKPAC Gr.1	821549-5
Stichsägeblatt-Set 3Stk	B-06292



Leistungsaufnahme	720 Watt
Max. Hubzahl pro Minute	800-2800 min <sup>-1</sup>
Pendelhub	4-stufig
Hubhöhe	26 mm
Schnittleistung in Holz	135 mm
Schnittleistung in Stahl	10 mm
Maße (LxBxH) mm	236x73x207
Gewicht	2,6 kg

## 4351CTJ

## Pendelhubstichsäge

419



## Im MAKPAC 1

- Kraftvolle und schnelle Pendelhubstichsäge
- Sehr leiser und vibrationsarmer Lauf
- Mit elektronisch einstellbarer Hubzahl
- Werkzeugloser Sägeblattwechsel mit Schnellspannbügel
- Grundplatte aus Aluminium-Druckguss beidseitig um 45° schwenkbar
- Weniger Verkanten bei Kurvenschnitten durch Vierkant-Hubstange

<b>Lieferumfang:</b>	<b>Best-Nr.:</b>
Spanreisschutz	415524-7
Gleitschuh Kunststoff	417852-6
Absaugstutzen	417853-4
MAKPAC Gr.1	821549-5
Stichsägeblatt-Set 3Stk	B-06292



Leistungsaufnahme	720 Watt
Max. Hubzahl pro Minute	800-2.800 min <sup>-1</sup>
Pendelhub	4-stufig
Hubhöhe	26 mm
Schnittleistung in Holz	135 mm
Schnittleistung in Stahl	10 mm
Maße (LxBxH) mm	236x73x207
Gewicht	2,5 kg

## 4351FCTJ

## Pendelhubstichsäge

419



## Im MAKPAC 1

- Mit leuchtstarker LED
- Kraftvolle und schnelle Pendelhubstichsäge
- Sehr leiser und vibrationsarmer Lauf
- Mit elektronisch einstellbarer Hubzahl
- Werkzeugloser Sägeblattwechsel mit Schnellspannbügel
- Grundplatte aus Aluminium-Druckguss beidseitig um 45° schwenkbar
- Weniger Verkanten bei Kurvenschnitten durch Vierkant-Hubstange

<b>Lieferumfang:</b>	<b>Best-Nr.:</b>
Spanreisschutz	415524-7
Gleitschuh Kunststoff	417852-6
Absaugstutzen	417853-4
MAKPAC Gr.1	821549-5
Stichsägeblatt-Set 3Stk	B-06292



Leistungsaufnahme	720 Watt
Max. Hubzahl pro Minute	800-2.800 min <sup>-1</sup>
Pendelhub	4-stufig
Hubhöhe	26 mm
Schnittleistung in Holz	135 mm
Schnittleistung in Stahl	10 mm
Maße (LxBxH) mm	236x73x207
Gewicht	2,5 kg

## Handkreissäge

5604RJ



Leistungsaufnahme	950 Watt
Leerlaufdrehzahl	5.000 min <sup>-1</sup>
Schnittleistung bei 0°	54 mm
Schnittleistung bei 45°	35 mm
Sägeblattdurchmesser	165 mm
Bohrung	20 mm
Absaugstutzen innen	30 mm
Absaugstutzen außen	38 mm
Maße (LxBxH) mm	320x243x235
Gewicht	3,9 kg

### Im MAKPAC 4

- Leichte, besonders handliche Handkreissäge mit nur 3,9 kg
- Ideal zum Ablängen von Latten und Brettern beim Dachdecken, auch für Span-, Vollholz-, Hartfaser- oder Tischlerplatten
- Winkeleinstellung von 0° bis 45°
- Schnittiefenverstellung nach dem Scherenprinzip
- Fremdabsaugung anschließbar



**Lieferumfang:**  
 Parallelanschlag  
 6-KT Stiftschlüssel 5mm  
 MAKPAC Gr.4  
 HM-Sägeb. 165mm 10Z

**Best.-Nr.:**  
 164095-8  
 783203-8  
 821552-6  
 B-02917



153

## Handkreissäge

HS6101X1



Leistungsaufnahme	1.100 Watt
Leerlaufdrehzahl	5.500 min <sup>-1</sup>
Schnittleistung bei 0°	54,5 mm
Schnittleistung bei 45°	39,5 mm
Schnittleistung bei 50°	35,5 mm
Sägeblattdurchmesser	165 mm
Bohrung	20 mm
Maße (LxBxH) mm	297x246x248
Gewicht	3,7 kg

### Inkl. Systainer und Adapter für Führungsschiene

- Leichte und handliche Kreissäge
- Ohne Spaltkeil
- Leicht einstellbare Schnitttiefe
- Flaches Motorgehäuse erleichtert den Sägeblattwechsel
- Neigungseinstellung bis 50°
- Kühlluft bläst die Schnittstelle frei
- Mit leuchtstarker Doppel-LED

**Lieferumfang:**  
 Parallelanschlag  
 Führungsschienenadapter B  
 Absaugstutzen  
 HM-Sägeb. 165mm 10Z  
 Systainer Set Gr.4

**Best.-Nr.:**  
 164095-8  
 195838-7  
 453289-3  
 B-02917  
 P-72372



303

## Handkreissäge

5704R



Leistungsaufnahme	1.200 Watt
Leerlaufdrehzahl	4.900 min <sup>-1</sup>
Schnittleistung bei 0°	66 mm
Schnittleistung bei 45°	46 mm
Sägeblattdurchmesser	190 mm
Bohrung	30 mm
Absaugstutzen innen	30 mm
Absaugstutzen außen	38 mm
Maße (LxBxH) mm	345x210x253
Gewicht	4,9 kg

### Durch ergonomisch ausgeformten Zusatzgriff leichtere Handhabung bei universeller Anwendung

- Für staubarmes Arbeiten Fremdabsaugung anschließbar
- Vergrößerter, robuster Tisch für präzises Arbeiten
- Schnittiefenverstellung nach dem Scherenprinzip



**Lieferumfang:**  
 Parallelanschlag  
 6-KT Stiftschlüssel 5mm  
 HM-Sägeb. 190mm 12Z

**Best.-Nr.:**  
 164095-8  
 783203-8  
 B-02939



303

## Handkreissäge

5704RK



Leistungsaufnahme	1.200 Watt
Leerlaufdrehzahl	4.900 min <sup>-1</sup>
Schnittleistung bei 0°	66 mm
Schnittleistung bei 45°	46 mm
Sägeblattdurchmesser	190 mm
Bohrung	30 mm
Absaugstutzen innen	30 mm
Absaugstutzen außen	38 mm
Maße (LxBxH) mm	345x210x253
Gewicht	4,9 kg

### Inkl. Transportkoffer

- Durch ergonomisch ausgeformten Zusatzgriff leichtere Handhabung bei universeller Anwendung
- Für staubarmes Arbeiten Fremdabsaugung anschließbar
- Vergrößerter, robuster Tisch für präzises Arbeiten
- Schnittiefenverstellung nach dem Scherenprinzip

**Lieferumfang:**  
 Parallelanschlag  
 Absaugstutzen  
 6-KT Stiftschlüssel 5mm  
 Transportkoffer  
 HM-Sägeb. 190mm 12Z

**Best.-Nr.:**  
 164095-8  
 415517-4  
 783203-8  
 824651-3  
 B-02939



## HS7101

## Handkreissäge

153

## Leichte und handliche Kreissäge

- Ohne Spaltkeil
- Leicht einstellbare Schnitttiefe
- Flaches Motorgehäuse erleichtert den Sägeblattwechsel
- Neigungseinstellung bis 50°
- Kühlluft bläst die Schnittstelle frei
- Mit leuchtstarker Doppel-LED



**Lieferumfang:**  
Parallelanschlag  
Absaugstutzen  
HM-Sägeb. 190mm 12Z

**Best.-Nr.:**  
164095-8  
453289-3  
B-02939



Leistungsaufnahme	1.400 Watt
Leerlaufdrehzahl	5.500 min <sup>-1</sup>
Schnittleistung bei 0°	67 mm
Schnittleistung bei 45°	48,5 mm
Schnittleistung bei 50°	43,5 mm
Sägeblattdurchmesser	190 mm
Bohrung	30 mm
Maße (LxBxH) mm	297x246x248
Gewicht	4,0 kg

## HS7101J1

## Handkreissäge

153

## Im MAKPAC 4, inkl. Adapter für Führungsschiene

- Leichte und handliche Kreissäge
- Ohne Spaltkeil
- Neigungseinstellung bis 50°
- Kühlluft bläst die Schnittstelle frei
- Mit leuchtstarker Doppel-LED



**Lieferumfang:**  
Parallelanschlag  
Führungsschieneadapter A  
MAKPAC Gr.4  
HM-Sägeb. 190mm 12Z

**Best.-Nr.:**  
164095-8  
195837-9  
821552-6  
B-02939



Leistungsaufnahme	1.400 Watt
Leerlaufdrehzahl	5.500 min <sup>-1</sup>
Schnittleistung bei 0°	67 mm
Schnittleistung bei 45°	48,5 mm
Schnittleistung bei 50°	43,5 mm
Sägeblattdurchmesser	190 mm
Bohrung	30 mm
Maße (LxBxH) mm	297x246x248
Gewicht	4,0 kg

## 5017RKB

## Handkreissäge mit Staubsammelbox

303

## Bis 94% Staubaufnahme (abhängig von äußeren Bedingungen) macht Fremdabsaugung in den meisten Fällen überflüssig

- Ideal für Innenausbau und Montage
- Kein lästiges Mitführen des Absaugschlauchs
- Schnitttiefeinstellung nach dem Scherenprinzip
- Winkelseinstellung von 0° bis 45°
- 140 cm Führungsschiene über Adapter anschließbar (im Sonderzubehör)



**Lieferumfang:**  
Parallelanschlag  
6-KT Stiftschlüssel 5mm  
HM-Sägeb. 190mm 24Z

**Best.-Nr.:**  
165108-8  
783203-8  
A-87258



Leistungsaufnahme	1.400 Watt
Leerlaufdrehzahl	4.800 min <sup>-1</sup>
Schnittleistung bei 0°	66 mm
Schnittleistung bei 45°	46 mm
Sägeblattdurchmesser	190 mm
Bohrung	30 mm
Absaugstutzen innen	30 mm
Absaugstutzen außen	37 mm
Maße (LxBxH) mm	414x277x254
Gewicht	5,5 kg

## 5903R

## Handkreissäge

203

## Durch ergonomisch ausgeformten Zusatzgriff leichtere Handhabung bei universeller Anwendung

- Mit Sanftanlauf und Motorbremse
- Fremdabsaugung anschließbar
- Schnitttiefeinstellung nach dem Scherenprinzip
- Robuster Tisch aus Aluminium-Druckguß für präzises Arbeiten
- 140 cm Führungsschiene über Adapter anschließbar (im Sonderzubehör)



**Lieferumfang:**  
Parallelanschlag  
Absaugstutzen  
6-KT Stiftschlüssel 6mm  
HM-Sägeb. 235x30x20Z

**Best.-Nr.:**  
165084-6  
415426-7  
783204-6  
A-89866



Leistungsaufnahme	2.000 Watt
Leerlaufdrehzahl	4.500 min <sup>-1</sup>
Schnittleistung bei 0°	85 mm
Schnittleistung bei 45°	64 mm
Sägeblattdurchmesser	235 mm
Bohrung	30 mm
Absaugstutzen innen	30 mm
Absaugstutzen außen	38 mm
Maße (LxBxH) mm	400x235x286
Gewicht	7,2 kg



203

## Handkreissäge

5903RK



Leistungsaufnahme	2.000 Watt
Leerlaufdrehzahl	4.500 min <sup>-1</sup>
Schnittleistung bei 0°	85 mm
Schnittleistung bei 45°	64 mm
Sägeblattdurchmesser	235 mm
Bohrung	30 mm
Absaugstutzen innen	30 mm
Absaugstutzen außen	38 mm
Maße (LxBxH) mm	400x235x286
Gewicht	7,2 kg

### Inkl. Transportkoffer

- Durch ergonomisch ausgeformten Zusatzgriff leichtere Handhabung bei universeller Anwendung
- Mit Sanftanlauf und Motorbremse
- Robuster Tisch aus Aluminium-Druckguß für präzises Arbeiten
- Fremdabsaugung anschließbar
- Schnittiefenverstellung nach dem Scherenprinzip
- 140 cm Führungsschiene über Adapter anschließbar (im Sonderzubehör)
- Winkeleinstellung von 0° bis 45°



<b>Lieferumfang:</b>	<b>Best.-Nr.:</b>
Parallelanschlag	165084-6
Transportkoffer 5903Rk	193196-5
Absaugstutzen	415426-7
6-KT Stiftschlüssel 6mm	783204-6
HM-Sägeb. 235x30x20Z	A-89866

153

## Handkreissäge

N5900BJ



Leistungsaufnahme	2.000 Watt
Leerlaufdrehzahl	4.100 min <sup>-1</sup>
Schnittleistung bei 0°	85 mm
Schnittleistung bei 45°	60 mm
Schnittleistung bei 50°	53 mm
Sägeblattdurchmesser	235 mm
Bohrung	30 mm
Absaugstutzen innen	30 mm
Absaugstutzen außen	38 mm
Maße (LxBxH) mm	380x255x287
Gewicht	7,2 kg

### Im MAKPAC 4

- Stufenlose Schnittiefeinstellung nach dem Scherenprinzip
- Stufenlose Winkeleinstellung bis 50°
- Flaches Motorgehäuse dient als Auflagefläche beim Sägeblattwechsel
- Spindelarretierung
- Für staubarmes Arbeiten Fremdabsaugung anschließbar



<b>Lieferumfang:</b>	<b>Best.-Nr.:</b>
Parallelanschlag	164367-1
6-KT Stiftschlüssel 6mm	783204-6
MAKPAC Gr.4	821552-6
HM-Sägeb. 235x30x20Z	B-08399



203

## Handkreissäge

5103R



Leistungsaufnahme	2.100 Watt
Leerlaufdrehzahl	3.800 min <sup>-1</sup>
Schnittleistung bei 0°	100 mm
Schnittleistung bei 45°	73 mm
Sägeblattdurchmesser	270 mm
Bohrung	30 mm
Absaugstutzen innen	30 mm
Absaugstutzen außen	38 mm
Maße (LxBxH) mm	442x315x322
Gewicht	9,4 kg

### Stufenlose Schnittiefeinstellung nach dem Scherenprinzip

- Mit SJS-Rutschkupplung für samtweichen Lauf
- Verwindungsfreie Sägeblattgehäuse-Befestigung
- Stufenlose Winkeleinstellung von 0 - 45° über zweifache Schwenkvorrichtung
- Exakte Einstellmöglichkeit durch Justierschrauben
- 140 cm Führungsschiene über Adapter anschließbar (im Sonderzubehör)
- Robuster Tisch aus Aluminium-Druckguß für präzises Arbeiten



<b>Lieferumfang:</b>	<b>Best.-Nr.:</b>
Parallelanschlag	165084-6
Absaugstutzen	415426-7
6-KT Stiftschlüssel 6mm	783204-6
HM-Sägeb. 270mm 18Z	A-80008



203

## Handkreissäge

5143R



Leistungsaufnahme	2.200 Watt
Leerlaufdrehzahl	2.700 min <sup>-1</sup>
Schnittleistung bei 0°	130 mm
Schnittleistung bei 45°	90 mm
Schnittleistung bei 60°	60 mm
Sägeblattdurchmesser	355 mm
Bohrung	30 mm
Absaugstutzen innen	30 mm
Absaugstutzen außen	38 mm
Maße (LxBxH) mm	607x200x416
Gewicht	14,0 kg

### Stufenlose Schnittiefeinstellung nach dem Scherenprinzip

- Mit SJS-Rutschkupplung für samtweichen Lauf
- Schnitlinien-Markierung (0°, 30°, 45°, 60°) an drei verschiedenen Positionen
- Stufenlose Winkeleinstellung von 0 - 60°
- Exakte 0°-Einstellung durch Justierschrauben
- Robuster Tisch aus Aluminium-Druckguß für präzises Arbeiten
- Für staubarmes Arbeiten Fremdabsaugung anschließbar



<b>Lieferumfang:</b>	<b>Best.-Nr.:</b>
Parallelanschlag	152498-8
Absaugstutzen	415816-4
6-KT Stiftschlüssel 6mm	783204-6
HM-Sägeb. 355mm 20Z	A-80014





SP6000J1

**Tauchsäge**
**Inkl. Führungsschiene und MAKPAC 4**

- Handkreissäge mit Eintauchfunktion
- Schnittpunkt bleibt bei allen Winkeleinstellungen an exakt der gleichen Stelle
- Winkelverstellung von  $-1^\circ$  bis  $+48^\circ$  (Hinterschnittfunktion)
- Winkelschnelleinstellung für  $-1^\circ$ ,  $22,5^\circ$  und Schnellvorwahl von  $45^\circ$  oder  $48^\circ$  als maximalen Kippwinkel
- Mit Anreiß-Modus für ausrißfreien Schnitt



**Lieferumfang:**  
 Führungsschiene 1400mm  
 MAKPAC Gr.4  
 HM-Sägeb. 165mm 48Z

**Best.-Nr.:**  
 194368-5  
 821552-6  
 B-09298



Leistungsaufnahme	1.300 Watt
Leerlaufdrehzahl	2.000-5.800 min <sup>-1</sup>
Schnittleistung bei 0°	56 mm
Schnittleistung bei 45°	40 mm
Schnittleistung bei 48°	38 mm
Sägeblattdurchmesser	165 mm
Bohrung	20 mm
Maße (LxBxH) mm	341x225x250
Gewicht	4,4 kg

## Zubehör Stichsägen / Handkreissägen

### Parallelanschläge



Modelle	Best.-Nr.	Preis zzgl. MwSt.
5143R	152498-8	47,95
HS6101/ HS7101/5604R/5704R/5704RK/4157KB + Akku-Handkreissägen	164095-8	3,85
N5900B	164367-1	5,20
5903R/5103R	165084-6	15,50
5603R/5017RKB/5705R	165108-8	15,50
SP6000X1/SP6000K1	165447-6	17,50
4350/4351/BJV140/BJV180	193516-3	10,50

### Führungsschienen



Länge mm	Best.-Nr.	Preis zzgl. MwSt.
3000	194367-7	219,00
1400	194368-5	78,50

### Spanreisschutz für Führungsschienen (E-Teil)

Länge mm	Best.-Nr.	Preis zzgl. MwSt.
1400	194418-6	7,40
3000	194419-4	14,50

### Gleitbelag für Führungsschienen (E-Teil)

Länge mm	Best.-Nr.	Preis zzgl. MwSt.
10000	194416-0	22,00

### Rutschsicherung (E-Teil)

Länge mm	Best.-Nr.	Preis zzgl. MwSt.
10000	194417-8	22,00

### Führungsschienenadapter



Modelle	Best.-Nr.	Preis zzgl. MwSt.
5603R/5705R/5017RKB	192505-5	26,50
5903R	192506-3	99,00
5103R	192507-1	102,95
4329/JV0600/4350/4351/BJV140/ BJV180/	193517-1	35,25
HS7101	195837-9	21,20
HS6101, BHS630	195838-7	27,75
195838-7 / 195837-9 / 195839-5	345250-3	15,50
195838-7 / 195837-9 / 195839-5	346583-9	4,50
195838-7 / 195837-9 / 195839-5	346584-7	16,50

### Verbinder Führungsschiene

VPE	Best.-Nr.	Preis zzgl. MwSt.
1	P-45777	25,00

### Schraubzwingen



VPE	Best.-Nr.	Preis zzgl. MwSt.
2	194385-5	29,00

### Transporttasche



Best.-Nr.	Preis zzgl. MwSt.
P-67810	45,95

# Zubehör Stich- und Handkreissägen

## Winkelanschlag



VPE	Best.-Nr.	Preis zzgl. MwSt.
1	194433-0	68,50
1	196664-7	68,50

## Gleitschuh (E-Teil)

Modelle	Best.-Nr.	Preis zzgl. MwSt.
4329/JV0600/4340/4341/4350/4351	417852-6	4,20

## Paralell-Kreisschneide-Set

Modelle	Best.-Nr.	Preis zzgl. MwSt.
4302C/4304/4304T/4305/4305T	192561-5	8,60
JV0600/4327/4329/JV100	192732-4	12,50
4350/4351/BJV140/BJV180	193516-3	10,50

## Spanreisschutz für Stichsäge



Modelle	Best.-Nr.	Preis zzgl. MwSt.
JV0600/4327/4329/4350/4351/4304T/4305T	192557-6	6,00
JV0600/4327/4329/4350/4351/4304T/4305T	415524-7	1,10

## Absaugadapter



Modelle	Best.-Nr.	Preis zzgl. MwSt.
5903R/5103R/5603R/5705R/5704R	415426-7	3,25
5603R/5704R/5704RK	415517-4	2,75
5143R	415816-4	8,60
4350CT/4350FCT/4351CT/4351FCT/ JV0600K/BJV140/BJV180	417853-4	1,35
HS7101/HS6101	453289-3	4,50

## Gleitschuh (E-Teil)

Modelle	Best.-Nr.	Preis zzgl. MwSt.
4304/4304T/4305/4305T	413068-1	4,20

419 

**Reciprosäge**

**JR100FTK**



Leistungsaufnahme	340 Watt
Leerlaufhubzahl	0-4.800 min <sup>-1</sup>
Hubhöhe	14 mm
Maße (LxBxH) mm	345x65x96
Gewicht	1,6 kg

**Handliche Reciprosäge mit Universalaufnahme für Stichsägeblätter**

- Werkzeugloser Sägeblattwechsel
- Verstellbarer Führungsschuh
- Kombination aus Reciprosäge und Stichsäge
- Ideal für Ausschnitte in Holz, Gipskartonplatten, Leichtbauplatten etc.
- Auch als Feile und zum Schleifen einsetzbar
- Mit elektronisch regelbarer Hubzahl
- Mit leuchtstarker LED



**Lieferumfang:**  
6-KT Stiftschlüssel 3mm  
Transportkoffer  
Rundfeile 3Stk  
Flachfeile 3Stk  
Schleifadapter 153-93

**Best.-Nr.:**  
783201-2  
824722-6  
A-40945  
A-40951  
A-40967



303 

**Reciprosäge**

**JR3050T**

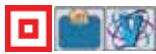

Leistungsaufnahme	1.010 Watt
Leerlaufhubzahl	0-2.800 min <sup>-1</sup>
Hubhöhe	28 mm
Maße (LxBxH) mm	452x97x170
Gewicht	3,3 kg

**Werkzeugloser Sägeblattwechsel**

- Stufenlos regelbare Hubzahl für präzises, materialgerechtes Sägen
- Verstellbarer Führungsschuh zur optimalen Ausnutzung des Sägeblatts
- Mit aufwändigem Schutz gegen das Eindringen von Staub und Spritzwasser



**Lieferumfang:**  
Transportkoffer

**Best.-Nr.:**  
824734-9



303 

**Reciprosäge**

**JR3060T**



Leistungsaufnahme	1.250 Watt
Leerlaufhubzahl	0-2.800 min <sup>-1</sup>
Pendelhub	4-stufig
Hubhöhe	32 mm
Maße (LxBxH) mm	485x99x181
Gewicht	4,4 kg

**Werkzeugloser Sägeblattwechsel**

- Stufenlos regelbare Hubzahl für präzises, materialgerechtes Sägen
- Verstellbarer Führungsschuh zur optimalen Ausnutzung des Sägeblatts
- Mit aufwändigem Schutz gegen das Eindringen von Staub und Spritzwasser
- 4-fach Pendelhubeinstellung
- Mit Rutschkupplung



**Lieferumfang:**  
Transportkoffer

**Best.-Nr.:**  
824734-9

303 

**Reciprosäge**

**JR3070CT**



Leistungsaufnahme	1.510 Watt
Leerlaufhubzahl	0-2.800 min <sup>-1</sup>
Pendelhub	4-stufig
Hubhöhe	32 mm
Maße (LxBxH) mm	485x99x181
Gewicht	4,6 kg

**Werkzeugloser Sägeblattwechsel**

- Anti-Vibrations-Technologie AVT
- Stufenlos regelbare Hubzahl
- Verstellbarer Führungsschuh zur optimalen Ausnutzung des Sägeblatts
- Mit aufwändigem Schutz gegen das Eindringen von Staub und Spritzwasser
- 4-fach Pendelhubeinstellung
- Mit Rutschkupplung
- Konstantelektronik hält die Hubzahl auch unter Last konstant



**Lieferumfang:**  
Transportkoffer

**Best.-Nr.:**  
824734-9





# Tisch-, Kapp- und Gehrungssägen

LF1000

Tisch-, Kapp-, und Gehrungssäge

153



**Universelle Tisch, Kapp- und Gehrungssäge mit einfacher Flip-Over-Funktion: mit wenigen Handgriffen lässt sich der Tisch umschwenken von einer Tischkreissäge zu einer Kapp- und Gehrungssäge**

- Säge Tisch in beiden Betriebsfunktionen nach links und rechts stufenlos von 0° - 45° drehbar
- Im Kappsägenbetrieb Sägekopf stufenlos bis 45° nach links neigbar
- Mit Sanftanlauf, Motorbremse und Konstantelektronik



Lieferumfang:	Best-Nr.:
Staubsaack	122523-9
Schraubzwinde kpl.	122728-1
Parallelanschlag	122729-9
Winkelanschlag	122730-4
Obere Abdeckung kpl.	122731-2
Staubbox kpl.	122732-0
Einstelldreieck	762001-3



Leistungsaufnahme	1.650 Watt
Schnittleistung 45°/45°	35x120 mm
Max. Schnitttiefe 90°	70 mm
Tischkreissägemodus	
Max. Schnitttiefe 45°	48 mm
Tischkreissägemodus	
Sägeblattdurchmesser	260 mm
Bohrung	30 mm
Maße (LxBxH) mm	660x650x1.220
Gewicht	36,0 kg

LH1040F

Universal-Kapp- und Gehrungssäge

153



**Kombinierte Maschine nutzbar als Kapp- und Gehrungssäge oder als Tischkreissäge**

- Drehteller nach rechts um 52° und nach links um 45° drehbar
- Sägekopf nach links neigbar bis 45°
- Mit Sicherheitseinschaltsperrung gegen unbeabsichtigtes Einschalten
- Sanftanlauf und Motorbremse
- Fremdabsaugung anschließbar
- Separat zuschaltbare Schnittstellenbeleuchtung mit 4 LED



Lieferumfang:	Best-Nr.:
Staubsaack	122523-9
Parallelanschlag	122707-9
Schraubzwinde	192625-5
Auflageverlängerung	322312-4
Sägeblattabdeckung	418626-8
Einstelldreieck	762001-3
Steckschlüssel SW13	782212-4



Leistungsaufnahme	1.650 Watt
Schnittleistung 45°/45°	49x42/35x65 mm
Max. Schnitttiefe 90°	40 mm
Tischkreissägemodus	
Max. Schnitttiefe 45°/90°	-/40 mm
Tischkreissägemodus	
Sägeblattdurchmesser	260 mm
Bohrung	30 mm
Maße (LxBxH) mm	530x476x535
Gewicht	14,3 kg

LH1200FL

Universal-Kapp- und Gehrungssäge

JM233



**Kombinierte Maschine nutzbar als Kapp- und Gehrungssäge oder als Tischkreissäge**

- Drehteller nach rechts um 52° und nach links um 47° drehbar
- Sägekopf nach links stufenlos bis auf 45° neigbar
- Robuster Säge Tisch aus Aluminium-Druckguss
- Mit Laserlinie
- Separat zuschaltbare Schnittstellenbeleuchtung mit 4 LED
- Mit Sicherheitsschalter gegen unbeabsichtigtes Einschalten



Lieferumfang:	Best-Nr.:
Steckschlüssel 13-3	782230-2
HM-Sägeb. 305x30x40Z	B-03573
Auflageverlängerung	JM23100500
Staubsaack	JM23100501
Horizontalschraubzwinde	JM23100502
Parallelanschlag	JM23300008
Schutzhaube kpl.	JM23300217



Leistungsaufnahme	1.650 Watt
Schnittleistung 45°/45°	40x125 mm
Max. Schnitttiefe 90°	52 mm
Tischkreissägemodus	
Max. Schnitttiefe 45°/90°	-/52 mm
Tischkreissägemodus	
Sägeblattdurchmesser	305 mm
Bohrung	30 mm
Maße (LxBxH) mm	610x535x692
Gewicht	20,7 kg

LS0714FB

Kapp- und Gehrungssäge

303



**Doppelter Zug-Mechanismus erhöht die Schnittleistung bei kompakter Bauweise**

- Zug-Mechanismus 4-fach gelagert mit Linear-Kugellagern
- Arbeitstisch nach rechts 57° und links bis 47° drehbar
- Sägekopf nach links um 45° und rechts um 5° neigbar
- Effektive Staubammelbox mit Zyklon-Staubabschneider
- Mit verstellbarer Beleuchtung der Schnittstelle
- Untergestell im Sonderzubehör lieferbar: Best-Nr. 194043-3

Lieferumfang:	Best-Nr.:
Schraubklemme kpl.	122571-8
Staubbox kpl.	122732-0
Auflageverlängerung	322312-4
HM-Sägeb. 190x20x24Z	B-04298



Leistungsaufnahme	1.010 Watt
Schnittleistung 45°/45°	40x212 mm
Sägeblattdurchmesser	190 mm
Bohrung	20 mm
Maße (LxBxH) mm	670x430x458
Gewicht	12,8 kg

153

## Kapp- und Gehrungssäge

LS1016LB



Leistungsaufnahme	1.510 Watt
Sägeblattdurchmesser	260 mm
Bohrung	30 mm
Maße (LxBxH) mm	718x640x671
Gewicht	24,2 kg

### Kapp- und Gehrungssäge mit 91 x 278 mm Schnittleistung

- Mit Laserlinie
- Zug-Mechanismus erhöht die Schnittleistung bei kompakter Bauweise
- Sehr leichtgängiger Zug-Mechanismus durch 4-fache Lagerung mit 6 Linearkugellagern
- Arbeitstisch nach rechts bis 60° und nach links bis 52° drehbar
- Sägekopf links und rechts um 45° neigbar mit Rastungen bei 22,5°, 33,9° und 45°



Lieferumfang:	Best.-Nr.:
Schraubzwinde kpl.	122854-6
Staubbox	194175-6
Auflageverlängerung 200mm	195240-4
Auflageverlängerung 200mm	325673-1
Einstelldreieck	762001-3
Steckschlüssel SW13	782232-8
HM-Sägeb. 260x30x60Z Corean	B-11019



JM231

## Kapp- und Gehrungssäge

LS1018L



Leistungsaufnahme	1.430 Watt
Sägeblattdurchmesser	260 mm
Bohrung	30 mm
Maße (LxBxH) mm	825x536x633
Gewicht	19,9 kg

### Für den gelegentlichen, nicht professionellen Einsatz

- Kapp- und Gehrungssäge mit 91 x 305 mm Schnittleistung
- Zug-Mechanismus erhöht die Schnittleistung bei kompakter Bauweise
- Mit Laserlinie
- Arbeitstisch nach rechts bis 60° und nach links bis 47° drehbar
- Sägekopf links und rechts um 45° neigbar
- Mit integriertem Handgriff für den leichten Transport



Lieferumfang:	Best.-Nr.:
Steckschlüssel 13-3	782230-2
Auflageverlängerung	JM23100500
Staubsack	JM23100501
Horizontalschraubzwinde	JM23100502
Einstelldreieck	JM27000328



153

## Kapp- und Gehrungssäge

LS1216LB



Leistungsaufnahme	1.650 Watt
Sägeblattdurchmesser	305 mm
Bohrung	30 mm
Maße (LxBxH) mm	806x640x721
Gewicht	26,4 kg

### Kapp- und Gehrungssäge mit 87 x 382 mm Schnittleistung

- Mit Laserlinie
- Zug-Mechanismus erhöht die Schnittleistung bei kompakter Bauweise
- Sehr leichtgängiger Zug-Mechanismus durch 4-fache Lagerung mit 6 Linearkugellagern
- Arbeitstisch nach rechts bis 60° und nach links bis 52° drehbar
- Sägekopf links und rechts um 45° neigbar mit Rasten bei 22,5°, 33,9° und 45°



Lieferumfang:	Best.-Nr.:
Schraubzwinde kpl.	122854-6
Staubbox	194175-6
Auflageverlängerung 200mm	325673-1
Einstelldreieck	762001-3
Steckschlüssel SW13	782232-8
6-KT Stiftschlüssel 2,5mm	783208-8
HM-Sägeb. 305x30x70Z	B-04606



153

## Tischkreissäge

2704



Leistungsaufnahme	1.650 Watt
Sägeblattdurchmesser	260 mm
Bohrung	30 mm
Maße (LxBxH) mm	760x766x344
Gewicht	34,9 kg

### Tischkreissäge mit großem Arbeitstisch aus Aluminium-Druckguß

- Professionelle Ausführung in Tischlerqualität
- Mit Sanftanlauf und Motorbremse
- Arbeitstisch nach rechts und hinten durch Teleskopauszüge erweiterbar; nach links mit optionalem Zubehör
- Winkeleinstellung von -0,5° bis +45,5°
- Leicht ablesbare Skala mit Vergrößerungsglas
- Präzise einstellbarer Parallelanschlag



Lieferumfang:	Best.-Nr.:
Winkelanschlag kpl.	122734-6
Parallelanschlag	122739-6
Schiebestock	416772-1
Absaugadapter	419093-0
Einmaulschlüssel SW 19	781038-1
Einmaulschlüssel SW 19-22	782024-5
6-KT Stiftschlüssel 5mm	783203-8



# Tisch-, Kapp- und Gehrungssägen

## MLS100

### Kapp- und Gehrungssäge

JM230

#### Für den gelegentlichen, nicht professionellen Einsatz

- Leichte Kapp- und Gehrungssäge mit stufenloser Neigungsverstellung nach links von 0° - 45°
- Drehtellerverstellung links und rechts bis 45°
- Schnitttiefe und Neigungsverstellung leicht und schnell einstellbar
- Anschluss für Fremdabsaugung

**Lieferumfang:**

Staubsack  
 Einstelldreieck  
 HM-Sägeb. 255x30x40Z  
 Auflageverlängerung  
 Einmaulschlüssel  
 Schraubzwinde kpl.

**Best.-Nr.:**

122523-9  
 762001-3  
 B-10338  
 JM23000127  
 JM23000130  
 JM23000131



Leistungsaufnahme	1.500 Watt
Schnittleistung 45°/45°	48x90 mm
Sägeblattdurchmesser	255 mm
Bohrung	30 mm
Maße (LxBxH) mm	610x485x515
Gewicht	14,7 kg

## MLT100X

### Tischkreissäge

JM230

#### Inkl. Untergestell

- Tischkreissäge mit großem Tisch aus Aluminium-Druckguß
- Für den gelegentlichen, nicht professionellen Einsatz
- Sanftanlauf und Motorbremse
- Arbeitstisch nach rechts, links und hinten durch Teleskopauszüge erweiterbar
- Winklereinstellung von 0° bis 45°
- Schutzhaube werkzeuglos demontierbar
- Ablagefach zur aufgeräumten Aufbewahrung des kompletten Zubehörs

**Lieferumfang:**

Auflageverlängerung links  
 HM-Sägeb. 260x30x40Z  
 Schiebestock  
 Parallelanschlag  
 Winkelanschlag  
 Untergestell

**Best.-Nr.:**

194086-5  
 B-03545  
 JM27000086  
 JM27000202  
 JM27000224  
 JM27000300



Leistungsaufnahme	1.500 Watt
Sägeblattdurchmesser	260 mm
Bohrung	30 mm
Maße (LxBxH) mm	726x984x333
Gewicht	35,0 kg
Gewicht Untergestell	38,7 kg

## Zubehör Tisch,- Kapp- und Gehrungssägen

### Untergestelle



Modelle	Best.-Nr.	Preis zzgl. MwSt.
LS0714FB/MLS100/LS1040F/LS1018/LS1016LB/LS1216LB/LH1040F/2012NB/LC1230	194043-3	112,50
Fahrbar und auf verschiedene Höhen einstellbar.		
2704/MLT100X	194093-8	315,00
LS0714FB/MLS100/LS1040F/LS1018/LS1016LB/LS1216LB/LS1013L/LS1216/LC1230	DEAWST05	275,00
Fahrbar und höhenverstellbar		
MLT100X	JM27000300	205,00

### Kugelrollenbock



Modelle	Best.-Nr.	Preis zzgl. MwSt.
LF1000/LH1040F/LH1200FL/MLT100X/2704/MLS100/LS0714FB/LS1040F/LS1016LB/LS1018L/LS1216LB	P-35411	102,95

### Staubsäcke



Modelle	Best.-Nr.	Preis zzgl. MwSt.
LF1000/LH1040F/MLS100/LS1040F	122523-9	12,50
LS0714FB/MLS100/LS1040F/LS1018/LS1016LB/LS1216LB/LH1040F/LF1000	122852-0	4,50
PJ7000/MLS100/LH1040F/LF1000	410602-8	1,35
LS0810	410703-2	3,85
LH1200FL/LS1018L	JM23100501	3,85

### Staubsaammelbox



Modelle	Best.-Nr.	Preis zzgl. MwSt.
LF1000	122732-0	18,75
LS0714FB/LS1040F/LS1016FB/LS1216LB	194175-6	47,95

### Schraubklemmen komplett



Modelle	Best.-Nr.	Preis zzgl. MwSt.
LS1040F	122536-0	40,50
LS1013	122538-6	81,50
LS1214L	122540-9	6,95
LS0714FB	122571-8	35,25
LF1000	122728-1	12,50
LS1016LB/LS1216LB	122854-6	15,50
MLS100	JM23000131	8,60
LS1018L/LH1200FL	JM23100502	6,95

### Horizontalschraubzwingen



bis max 120mm		
Modelle	Best.-Nr.	Preis zzgl. MwSt.
LS1013	122470-4	87,95
LH1040F	122563-7	40,50
LS1018/LS1016LB/LS1216LB	122930-6	65,95
LS1040F	192625-5	38,75



# Zubehör Tisch,- Kapp- und Gehrungssägen

## Auflageverlängerungen



Modelle	Best.-Nr.	Preis zzgl. MwSt.
LH1040F/LS0714FB	123101-8	11,50
LS1040F	192621-3	29,00
2704	194086-5	40,50
2704	194087-3	40,50
LS1016	195240-4	6,95
LH1040F/LS0714FB	322312-4	2,75
LS1013	322932-4	7,75
LS1016LB	325673-1	3,85
MLS100	JM23000127	10,50
LS1018L/LH1200FL	JM23100500	7,75

## Einstelldreieck



Modelle	Best.-Nr.	Preis zzgl. MwSt.
LS0714FB/LS1040F/LS1018/LS1016LB/ LS1216LB/LH1040F/LF1000/2704/ MLT100X/1806B/KP0800/KP0810/ KP0810C	762001-3	1,35
LH1200FL/MLT100X	JM27000328	0,75

## Abschlussleistenhalter

Haltersatz zum Schneiden von Abschlussleisten.

Modelle	Best.-Nr.	Preis zzgl. MwSt.
LS1018	192628-9	38,75

## Leuchtstofflampe



Modelle	Best.-Nr.	Preis zzgl. MwSt.
LS0714FB/LS1040F	193730-1	3,25

## Anschlagerhöhung



Modelle	Best.-Nr.	Preis zzgl. MwSt.
LS0714FB/LH1040F	122472-0	10,50
LS1013	194003-5	81,50
LS1216	195253-5	73,50
LS1018L	JM23200110	18,75

## Schiebestöcke



Modelle	Best.-Nr.	Preis zzgl. MwSt.
2704/LH1040F	416772-1	3,85
LF1000	419043-5	1,95
LH1200FL/MLT100X	JM27000086	1,35

## Parallelanschläge



Modelle	Best.-Nr.	Preis zzgl. MwSt.
LH1040F	122707-9	15,50
LF1000	122729-9	23,50
2704	122739-6	151,00
2704	122740-1	81,50
LH1200FL	JM23300008	38,75
MLT100X	JM27000202	23,50

## Winkelanschläge



Modelle	Best.-Nr.	Preis zzgl. MwSt.
LF1000	122730-4	15,50
2704	122734-6	63,50
MLT100X	JM27000224	26,50

## Sägeblattschutz



Modelle	Best.-Nr.	Preis zzgl. MwSt.
LF1000	122731-2	22,50
LH1040F	418626-8	15,50
LH1200FL	JM23300217	13,50

## Absaugadapter



Modelle	Best.-Nr.	Preis zzgl. MwSt.
LF1000/KP0800/KP0810K/KP0810CK/ BKP180	416368-8	3,85
2704	419093-0	3,85

## 2107FK

## Bandsäge

303



## Ideal zum Schneiden von Rohren und Profilen

- Sehr robust durch starke Brückenkonstruktion mit Aluminium-Rahmen
- Durch verstellbaren Zusatzgriff immer die richtige Arbeitsposition
- Elektronisch regelbare Bandgeschwindigkeit
- Mit einstellbarem Tiefenanschlag
- Ständer im Sonderzubehör lieferbar: 194069-5
- Separat zuschaltbare Schnittstellenbeleuchtung
- Kohlebürsten von außen wechselbar



<b>Lieferumfang:</b>	<b>Best.-Nr.:</b>
Handgriff	418889-6
6-KT Stiftschlüssel 4mm	783202-0
Bandsägeblatt 18Z " 3Stk	792559-8
Transportkoffer	824728-4



Leistungsaufnahme	710 Watt
Bandgeschwindigkeit	60-105 m/min
Sägebandlänge	1.140 mm
Sägebandbreite	13 mm
Schnittleistung Rundmaterial	120 mm
Maße (LxBxH) mm	508x188x256
Gewicht	6,0 kg

## LB1200F

## Bandsäge



## Halbstationäre Bandsäge für den mobilen Einsatz

- Werkzeugloser Bandwechsel
- Hohe Bandgeschwindigkeit für schnelle Schnitte
- Tisch von -2° bis -45° verstellbar
- Bandgeschwindigkeit in 2 Stufen einstellbar
- Untergestell auf Rollen zum leichten Transport
- Mit Staubbox
- Mit leuchtstarker LED



<b>Lieferumfang:</b>	<b>Best.-Nr.:</b>
Bandsägeblatt 4Z " Quersch.	B-16667
Bandsägeblatt 4Z " Universal	B-16673
Bandsägeblatt 6Z " Kurvensch.	B-16689
Bandsägeblatt 14Z " NE-Metall	B-16698
Parallelanschlag	JM21080230
Winkelanschlag	JM21080260
Schiebestock	JM21080290



Leerlaufdrehzahl 1. Gang	400 min <sup>-1</sup>
Leerlaufdrehzahl 2. Gang	800 min <sup>-1</sup>
Leistungsaufnahme	900 Watt
Bandgeschwindigkeit	400/800 m/min
Sägebandlänge	2.240 mm
Sägebandbreite	6, 13, 16 mm
Maße (LxBxH) mm	615x775x1.600
Gewicht	81,2 kg

Multifunktions-Werkzeug

TM3000CX3J



Leistungsaufnahme	320 Watt
Leerlauf-Oszillation	6.000-20.000 min <sup>-1</sup>
Oszillationswinkel	3,2 °
Maße (LxBxH) mm	275x64x92
Gewicht	1,4 kg

**Im MAKPAC 2**

- Multifunktions-Werkzeug zum Sägen, Schneiden und Schleifen
- Umfangreiches Sortiment an Einsatzwerkzeugen für ein breites Anwendungsspektrum
- Elektronisch regelbare Oszillations-Zahl
- Mit Sanftanlauf
- Inkl. 41-teiliger Werkzeug-Box



Lieferumfang:	Best-Nr.:
Staubabsaugungset	196022-7
6-KT Stiftschlüssel 5mm	783203-8
MAKPAC Gr.2	821550-0
Segmentsägebl. 85mm TMA006	B-21325
Segmentsägebl. 85mm TMA007	B-21331
Tauchsägebl. 28mm TMA009	B-21353
Tauchsägebl. 32mm TMA010	B-21369



Multifunktionswerkzeug

TM3010CX4J



Leistungsaufnahme	320 Watt
Leerlauf-Oszillation	6.000-20.000 min <sup>-1</sup>
Oszillationswinkel	3,2 °
Maße (LxBxH) mm	283x68x87
Gewicht	1,4 kg

**Werkzeugloser Wechsel der Einsatzwerkzeuge**

- Multifunktionswerkzeug zum Sägen, Schneiden und Schleifen
- Umfangreiches Sortiment an Einsatzwerkzeugen für ein breites Anwendungsspektrum
- Elektronisch regelbare Schwingzahl
- Mit Sanftanlauf



Lieferumfang:	Best-Nr.:
Staubabsaugungset	196022-7
6-KT Stiftschlüssel 5mm	783203-8
MAKPAC Gr.2	821550-0
Segmentsägebl. 85mm TMA006	B-21325
Segmentsägebl. 85mm TMA007	B-21331
Tauchsägebl. 28mm TMA009	B-21353
Tauchsägebl. 32mm TMA010	B-21369



# Werkzeuge

## ▣ Schleifer



-  Schutzisolation
-  Regelbare Drehzahl
-  Motorbremse
-  Elektronische Drehzahlumschaltung 2-stufig
-  Elektronische Drehzahlumschaltung 2-stufig
-  Rutschkupplung
-  Konstantelektronik
-  Sanftanlauf
-  KLETT-Verschluss
-  Anschluß für Staubabsaugung
-  LED
-  Transportkoffer

64 

## Faust-Schwingschleifer

BO4555



Leistungsaufnahme	200 Watt
Leerlaufhubzahl	28.000 min <sup>-1</sup>
Schwingkreis	1,5 mm
Papiergröße Klett	114 x 102 mm
Schleifplattengröße	102x112 mm
Maße (LxBxH) mm	131x112x142
Gewicht	1,1 kg

### Sehr handlicher und leichter Faust-Schwingschleifer

- Perfekte Gehäusegestaltung ermöglicht verschiedene Greifvarianten
- Äußerst geringe Geräuschemissionen und sehr vibrationsarmer Betrieb
- Sehr effektive Staubabsaugung durch die Grundplatte
- Schleifpapierbefestigung durch Klettverschluss



<b>Lieferumfang:</b>	<b>Best-Nr.:</b>
Staubbox kpl.	135246-0
Schleifplatte	158323-1
Staubsaug-Adapter	193745-8
Lochungsplatte	413094-0
Schleifpap. 102x114mm Set	P-15883

419 

## Faust-Schwingschleifer

BO4558



Leistungsaufnahme	200 Watt
Leerlaufhubzahl	28.000 min <sup>-1</sup>
Schwingkreis	1,5 mm
Papiergröße	114 x 140 mm
Schleifplattengröße	102x112 mm
Maße (LxBxH) mm	131x112x141
Gewicht	1,2 kg

### Leichter und handlicher Faust-Schwingschleifer mit Anti-Vibrations-System

- Bequemer Papierwechsel über Spannhebel
- Einhandführung ermöglicht gleichzeitig Prüfung der behandelten Oberfläche
- Staubabsaugung durch die Grundplatte
- Verstärkte Aluminium-Grundplatte



<b>Lieferumfang:</b>	<b>Best-Nr.:</b>
Staubbox kpl.	135246-0
Staubsaug Papier 5Stk	194746-9
Lochungsplatte	413094-0
Schleifpap. 102x114mm Set	P-15883

419 

## Faust-Schwingschleifer

BO4565



Leistungsaufnahme	200 Watt
Leerlaufhubzahl	28.000 min <sup>-1</sup>
Schwingkreis	1,5 mm
Papiergröße	Dreieck 96 mm
Papiergröße Klett	102 x 114 mm
Schleifplattengröße	190x112 mm
Maße (LxBxH) mm	197x100x137
Gewicht	1,2 kg

### Sehr handlicher und leichter Faust-Schwingschleifer

- Perfekte Gehäusegestaltung ermöglicht verschiedene Greifvarianten
- Mit 3-eckigem Grundplattenüberstand zur gleichzeitigen Bearbeitung von Ober- und Unterkanten
- Handgriff mit Gummipolster
- Äußerst geringe Geräuschemissionen und sehr vibrationsarmer Betrieb
- Sehr effektive Staubabsaugung durch die Grundplatte



<b>Lieferumfang:</b>	<b>Best-Nr.:</b>
Staubbox kpl.	135246-0
Staubsaug Papier 5Stk	194746-9

64 

## Schwingschleifer

BO3711



Leistungsaufnahme	190 Watt
Leerlaufhubzahl	8.000-22.000 min <sup>-1</sup>
Schwingkreis	2 mm
Papiergröße	93 x 228 mm
Schleifplattengröße	185x93 mm
Maße (LxBxH) mm	253x92x154
Gewicht	1,6 kg

### Elektronische Drehzahlvorwahl

- Bequemer Papierwechsel über Spannhebel
- Verstärkte Aluminium-Grundplatte
- Anti-Vibrations-System für ermüdungsfreies Arbeiten
- Staubabsaugung durch die Grundplatte



<b>Lieferumfang:</b>	<b>Best-Nr.:</b>
Staubbox kpl.	135327-0
Staubsaug Papier 5Stk	194746-9

## BO4900VJ

## Schwingschleifer

## Im MAKPAC 2

- Feinschliff-Schwingschleifer mit hoher Abtragleistung
- Anti-Vibrations-System für ermüdungsarmes Arbeiten
- Elektronisch einstellbare Schwing-/Hubzahl
- Ergonomisch ausgefeiltes Design mit perfekt ausgeformtem Zusatzgriff und Gummipolster für sicheren Halt, bequemes Arbeiten und gleichmäßiger Flächenauflage
- Schleifpapierbefestigung über Schnellspannhebel oder praktischem Klettverschluss



**Lieferumfang:**  
Staubsackhalter + 1xPapiersack  
MAKPAC Gr.2

**Best.-Nr.:**  
193294-5  
821550-0



Leistungsaufnahme	330 Watt
Leerlaufhubzahl	8.000-22.000 min <sup>-1</sup>
Schwingkreis	2,6 mm
Papiergröße	115 x 280 mm
Papiergröße Klett	115 x 232 mm
Schleifplattengröße	229x115 mm
Maße (LxBxH) mm	289x115x190
Gewicht	2,7 kg

## BO4901

## Schwingschleifer

## Feinschliff-Schwingschleifer mit hoher Abtragleistung

- Anti-Vibrations-System für ermüdungsarmes Arbeiten
- Ergonomisch ausgefeiltes Design mit perfekt ausgeformtem Zusatzgriff und Gummipolster für sicheren Halt, bequemes Arbeiten und gleichmäßiger Flächenauflage
- Schleifpapierbefestigung über Schnellspannhebel
- Nur Fremdabsaugung möglich



Leistungsaufnahme	330 Watt
Leerlaufhubzahl	22.000 min <sup>-1</sup>
Schwingkreis	2,6 mm
Papiergröße	115 x 280 mm
Schleifplattengröße	229x115 mm
Maße (LxBxH) mm	289x115x190
Gewicht	2,7 kg

419

## 9046

## Schwingschleifer

## Staubdichte Motorabdichtung durch separate Staubabsaugturbinenkammer

- Vibrationsarmer Lauf
- Staubabsaugung durch die Grundplatte oder Fremdabsaugung anschließbar
- Präzise Führung durch Zusatzhandgriff
- Schleifpapierbefestigung über Schnellspannhebel oder praktischen Klettverschluss



**Lieferumfang:**  
Staubsackhalter + 1xPapiersack  
Schleifpap. 115x280mm K60  
Schleifpap. 115x280mm K100  
Schleifpap. 115x280mm K150









**Best.-Nr.:**  
193294-5  
P-33015  
P-33037  
P-33059





Leistungsaufnahme	600 Watt
Leerlaufhubzahl	6.000 min <sup>-1</sup>
Schwingkreis	5 mm
Papiergröße	115 x 280 mm
Papiergröße Klett	115 x 232 mm
Schleifplattengröße	229x115 mm
Maße (LxBxH) mm	283x115x219
Gewicht	3,1 kg

419

## Staubsäcke

Modelle	Material	Bemerkung	VPE	Best.-Nr.	Preis zzgl. MwSt.
 BO4555	Stoff		1	135222-4	3,85
Es ist Adapter 151518-5 erforderlich. Für Modelle BO4900V / BO5021 / BO6030					
 BO4900V/BO5021/ BO6030	Stoff	Adapter 151518-5 ist erforderlich.	1	151517-7	21,20
 BO3700	Stoff		1	151780-2	12,50
 9046/BO4900V/ BO5021/BO6030	Stoff		1	152456-4	33,50
 BO4555/BO4565/ BO4558/BO4566/ BO5031/BO4556/ BO3711	Stoff	Zum Betrieb sind die Artikel 416064-8; 257202-1 und 416063-0 erforderlich.	1	166078-4	3,25
 BO4900V/ BO3700/9046/ BO5021/BO6030	Papier	Ersatz Papiersack zu 193294-5	5	193293-7	8,60
 BO4900V/ BO3700/9046/ BO5021/BO6030	Kunststoff/Papier	Halter inkl. 1 Papiersack	1	193294-5	11,50
 BO4553	Papier		5	193712-3	6,95

## Staubbox

Modelle	Material	Bemerkung	VPE	Best.-Nr.	Preis zzgl. MwSt.
 BO4555/BO4558/ BO3711/BO5041/ BO4565/BO4566	Kunststoff	Staubbox	1	135246-0	3,85
 BO4555/BO4558/ BO3711/BO5041/ BO4565/BO4566	Papier	Staubbeutel für Staubbox	5	194746-9	3,85



## Lochungsplatten



Modelle	Länge mm	Breite mm	Metall	Best.-Nr.	Preis zzgl. MwSt.
9036	185	93	•	163292-3	15,50
BO4900V/ BO4901/9046	280	115	•	192523-3	17,50
BO3700/BO3711	185	93	•	192989-7	12,50
BO4555/BO4565/ BO4556/BO4566	102	115	•	413094-0	6,95
BO4555	102	115	•	450066-4	2,75
BO3711	185	93	•	451271-6	10,50

419 

**Exzentrerschleifer**

**BO5031K**

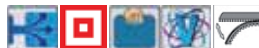

Leistungsaufnahme	300 Watt
Leerlaufdrehzahl	4.000-12.000 min <sup>-1</sup>
Schwingkreis	2,8 mm
Exzenter	1,4 mm
Durchmesser Schleifscheibe	125 mm
Absaugstutzen innen	28 mm
Absaugstutzen außen	32 mm
Maße (LxBxH) mm	153x123x153
Gewicht	1,3 kg

**Handlicher Schleifer mit verschiedenen Greifmöglichkeiten**

- Hochleistungsmotor und großer Schwingkreis für hohe Abtragleistung
- Mit Auslaufbremse
- Elektronische Drehzahlvorwahl
- Robuste Kugellager mit langer Lebensdauer
- Effektive Staubabsaugung
- Handgriff mit Gummipolster



**Lieferumfang:**  
 Transportkoffer  
 Staubsack Papier 5Stk

**Best.-Nr.:**  
 183782-0  
 194746-9

64 

**Exzentrerschleifer**

**BO5041K**



Leistungsaufnahme	300 Watt
Leerlaufdrehzahl	4.000-12.000 min <sup>-1</sup>
Schwingkreis	2,8 mm
Exzenter	1,4 mm
Durchmesser Schleifscheibe	125 mm
Absaugstutzen innen	19 mm
Absaugstutzen außen	22 mm
Maße (LxBxH) mm	218x123x153
Gewicht	1,4 kg

**Leichte 2-Hand-Maschine mit hoher Abtragleistung**

- Mit elektronischer Drehzahlvorwahl
- Zum Schleifen, für Lackzwischenschliff und zum Polieren
- Mit Bremsring zum sanften Anlaufen des Schleiftellers und sofortigen Stillstand beim Abschalten
- Zusatzgriff um 300° drehbar
- Mit staubgeschützten Kugellagern



**Lieferumfang:**  
 Staubsack Papier 5Stk  
 Transportkoffer

**Best.-Nr.:**  
 194746-9  
 824562-2

MAK PAC 

**Exzentrerschleifer**

**BO6030J**



Leistungsaufnahme	310 Watt
Leerlaufdrehzahl	8.000-20.000 min <sup>-1</sup>
Schwingkreis	3 mm
Exzenter	1,5 mm
Durchmesser Schleifscheibe	150 mm
Absaugstutzen innen	19 mm
Absaugstutzen außen	22 mm
Maße (LxBxH) mm	309x150x181
Gewicht	2,4 kg

**Im MAK PAC 3**

- Hohe Abtragleistung
- Robustes Getriebegehäuse aus Aluminium-Druckguss
- Elektronische Drehzahlvorwahl
- Zum Schleifen, für Lackzwischenschliff und zum Polieren
- Mit Bremsring zum sanften Anlaufen des Schleiftellers und sofortigen Stillstand beim Abschalten
- Mit staubgeschützten Kugellagern



**Lieferumfang:**  
 Staubsack-Adapter  
 Staubsack Papier 5Stk  
 Staubsackhalter + 1xPapiersack  
 6-KT Stiftschlüssel 5mm  
 MAK PAC Gr.3  
 Schleifteller Weich 150mm

**Best.-Nr.:**  
 151518-5  
 193293-7  
 193294-5  
 783203-8  
 821551-8  
 A-87812

MAK PAC 

**Exzenter-/Rotationsschleifer**

**BO6040J**



Leistungsaufnahme	750 Watt
Leerlaufdrehzahl	1.600-5.800 min <sup>-1</sup>
Schwingkreis	5,5 mm
Durchmesser Schleifscheibe	150 mm
Absaugstutzen innen	15 mm
Absaugstutzen außen	22 mm
Maße (LxBxH) mm	316x150x132
Gewicht	2,8 kg

**Im MAK PAC 3**

- Hohe Laufruhe durch Vibrationsdämpfung
- Umschaltbar von Exzenterbewegung auf Exzenter-/Rotationsbetrieb
- Exzenterbewegung für rillenfreien Feinstschliff
- Rotationsbewegung für Grobschliff oder Polierarbeiten
- Tellerbremse zum riefenfreien Anschluss
- Konstantelektronik und Sanftanlauf
- Getriebehaube mit Gummipolster dient als Zusatzgriff für feinfühliges Arbeiten
- Schleifpapierbefestigung mit Klettverschluss



**Lieferumfang:**  
 Absaugstutzen  
 6-KT Stiftschlüssel 5mm  
 MAK PAC Gr.3  
 Schleifteller Weich 150mm

**Best.-Nr.:**  
 417408-5  
 783203-8  
 821551-8  
 A-87812

## Zubehör Exzentrerschleifer

## Schleifteller Ø150 mm



Modelle	Ø mm	Bemerkung	Anwendung	VPE	Best.-Nr.	Preis zzgl. MwSt.
BO6030/BO6040	150	hart	für hohe Abtragsleistung	1	A-87806	43,95
BO6030/BO6040	150	weich	für normale Anwendungen	1	A-87812	43,95
BO6030/BO6040	150	superweich	für wellige Untergründe	1	A-87828	43,95

411 

**Bandfeile**

**9031**



Leistungsaufnahme	550 Watt
Bandgeschwindigkeit	200-1.000 m/min
Bandbreite	30 mm
Bandlänge	533 mm
Absaugstutzen innen	24 mm
Maße (LxBxH) mm	380x170x90
Gewicht	2,1 kg

### Kraftvoller 550 Watt Motor

- Elektronisch regelbare Bandgeschwindigkeit
- Problemloses Schleifen an schwer zugänglichen Stellen durch den schmalen Auslegearm und abnehmbaren Schwenkgriff möglich
- Langer Gleitschuh für planes Schleifen
- Überall einsetzbar, wo Metall, Glas, Holz, Keramik oder ähnliches geschliffen wird
- Für staubarmes Arbeiten Fremdsaugung anschließbar



**Lieferumfang:**  
Seitengriff 36

**Best-Nr.:**  
152490-4

411 

**Bandfeile**

**9032**



Leistungsaufnahme	500 Watt
Bandgeschwindigkeit	300-1700 m/min
Bandbreite	9 mm
Bandlänge	533 mm
Absaugstutzen innen	17 mm
Maße (LxBxH) mm	420x158x78
Gewicht	1,6 kg

### Problemloses Schleifen an schwer zugänglichen Stellen durch den schmalen um 90° verstellbaren Auslegearm

- Elektronisch regelbare Bandgeschwindigkeit
- Langer Gleitschuh für planes Schleifen
- Überall einsetzbar, wo Metall, Glas, Holz, Keramik oder ähnliches geschliffen wird
- Für staubarmes Arbeiten Fremdsaugung anschließbar



**Lieferumfang:**  
Schleifarml 9mm

**Best-Nr.:**  
125158-5

303 

**Bandschleifer**

**9403J**



Leistungsaufnahme	1.200 Watt
Bandgeschwindigkeit	500 m/min
Bandbreite	100 mm
Bandlänge	610 mm
Absaugstutzen innen	25 mm
Absaugstutzen außen	30 mm
Maße (LxBxH) mm	353x140x211
Gewicht	5,9 kg

### Im MAKPAC 3

- Profi-Bandschleifer mit 1.200 Watt-Motor
- Hohe Abtragleistung
- Ausgezeichnete Balance und ergonomisch geformter Griff gegen Ermüdungserscheinungen
- Geringe Geräuschentwicklung
- Die Kugellager sind durch Labyrinthdichtungen besonders effektiv gegen Staub geschützt
- In jeder Situation beste Absaugleistung durch um 360° drehbaren Staubsack



**Lieferumfang:**  
Staubsack  
MAKPAC Gr.3  
Schleifband 100x610mm K80

**Best-Nr.:**  
122562-9  
821551-8  
P-36902

303 

**Bandschleifer**

**9404J**



Leistungsaufnahme	1010 Watt
Bandgeschwindigkeit	210-440 m/min
Bandbreite	100 mm
Bandlänge	610 mm
Absaugstutzen innen	25 mm
Absaugstutzen außen	30 mm
Maße (LxBxH) mm	334x143x157
Gewicht	4,8 kg

### Im MAKPAC 3

- Profi-Bandschleifer mit perfekter Gewichtsverteilung
- Elektronisch regelbare Bandgeschwindigkeit
- Ideal zum Entfernen von Flecken auf Böden und Wänden, Entrosten von Stahlblechen oder Entfernen von alter Farbe
- Mit automatischer Schleifbandzentrierung
- Schleifbandführung bis zur Gehäusekante ermöglicht randnahes Schleifen
- Starke Absaugleistung in Staubsack oder Fremdsaugung anschließbar



**Lieferumfang:**  
Staubsack  
MAKPAC Gr.3

**Best-Nr.:**  
122562-9  
821551-8



# Bandschleifer/Bürstenschleifer

9902

## Bandschleifer

303 

### Profi-Bandschleifer mit perfekter Gewichtsverteilung

- Ideal zum Entfernen von Flecken auf Böden und Wänden, Entrosten von Stahlblechen oder Entfernen von alter Farbe
- Mit automatischer Schleifbandzentrierung
- Schleifbandführung bis zur Gehäusekante
- Starke Absaugleistung in Staubsack oder Fremdabsaugung anschliessbar
- Flaches Gehäuse ermöglicht Stationäreinsatz (Stationäreinrichtung in Sonderzubehör)

**Lieferumfang:**  
Staubsack

**Best.-Nr.:**  
122591-2

Leistungsaufnahme	1.010 Watt
Bandgeschwindigkeit	440 m/min
Bandbreite	76 mm
Bandlänge	533 mm
Absaugstutzen innen	25 mm
Absaugstutzen außen	32 mm
Maße (LxBxH) mm	296x143x157
Gewicht	4,3 kg

9903

## Bandschleifer

303 

### Profi-Bandschleifer mit perfekter Gewichtsverteilung

- Elektronisch regelbare Bandgeschwindigkeit
- Ideal zum Entfernen von Flecken auf Böden und Wänden, Entrosten von Stahlblechen oder Entfernen von alter Farbe
- Flaches Gehäuse ermöglicht Stationäreinsatz (Stationäreinrichtung in Sonderzubehör)
- Mit automatischer Schleifbandzentrierung
- Schleifbandführung bis zur Gehäusekante

**Lieferumfang:**  
Staubsack

**Best.-Nr.:**  
122591-2

Leistungsaufnahme	1.010 Watt
Bandgeschwindigkeit	210-440 m/min
Bandbreite	76 mm
Bandlänge	533 mm
Absaugstutzen innen	25 mm
Absaugstutzen außen	32 mm
Maße (LxBxH) mm	296x143x157
Gewicht	4,3 kg

9910J

## Bandschleifer

411 

### Im MAKPAC 2

- Kraftvoller Bandschleifer mit 650 Watt Motor
- Führung des Schleifbandes bis zur Gehäusekante ermöglicht randnahes Schleifen
- Automatische Schleifbandzentrierung
- Effektive Staubabsaugung
- Fremdabsaugung möglich
- Einfacher Bandwechsel durch Spannhebel
- Exakter Bandlauf durch feineinstellbare Lenkrolle
- Stationär einsetzbar (Schraubzwingen im Sonderzubehör)

**Lieferumfang:**  
Staubsack  
MAKPAC Gr.2

**Best.-Nr.:**  
122548-3  
821550-0

Leistungsaufnahme	650 Watt
Bandgeschwindigkeit	270 m/min
Bandbreite	76 mm
Bandlänge	457 mm
Schleifbandauflage	75 x 140 mm
Absaugstutzen innen	19 mm
Absaugstutzen außen	22 mm
Maße (LxBxH) mm	262x100x130
Gewicht	2,6 kg

9911J

## Bandschleifer 76 mm

411 

### Im MAKPAC 3

- Kraftvoller Bandschleifer mit 650 Watt Motor
- Elektronisch regelbare Bandgeschwindigkeit
- Führung des Schleifbandes bis zur Gehäusekante ermöglicht randnahes Schleifen
- Automatische Schleifbandzentrierung
- Effektive Staubabsaugung
- Stationär einsetzbar (Schraubzwingen im Sonderzubehör)

**Lieferumfang:**  
Staubsack  
MAKPAC Gr.3

**Best.-Nr.:**  
122548-3  
821551-8

Leistungsaufnahme	650 Watt
Bandgeschwindigkeit	75-270 m/min
Bandbreite	76 mm
Bandlänge	457 mm
Schleifbandauflage	75 x 140 mm
Absaugstutzen innen	19 mm
Absaugstutzen außen	22 mm
Maße (LxBxH) mm	262x100x130
Gewicht	2,6 kg

**303** **Bandschleifer** **9920**



Leistungsaufnahme	1.010 Watt
Bandgeschwindigkeit	210-440 m/min
Bandbreite	76 mm
Bandlänge	610 mm
Absaugstutzen innen	25 mm
Absaugstutzen außen	32 mm
Maße (LxBxH) mm	334x143x157
Gewicht	4,5 kg

### Profi-Bandschleifer mit perfekter Gewichtsverteilung

- Elektronisch regelbare Bandgeschwindigkeit
- Ideal zum Entfernen von Flecken auf Böden und Wänden, Entrosten von Stahlblechen
- Mit automatischer Schleifbandzentrierung
- Schleifbandführung bis zur Gehäusekante
- Starke Absaugleistung in Staubsack oder Fremdabsaugung anschließbar
- Flaches Gehäuse ermöglicht Stationäreinsatz (Stationäreinrichtung in Sonderzubehör)





Lieferumfang:  
Staubsack

Best.-Nr.:  
122591-2

**100** **Bürstenschleifer** **9741**



Leistungsaufnahme	860 Watt
Leerlaufdrehzahl	3.500 min <sup>-1</sup>
Abmessung Bürste	100x120 mm
Absaugstutzen innen	32 mm
Maße (LxBxH) mm	310x185x182
Gewicht	4,2 kg

### Vielseitig einsetzbares Gerät zum Schleifen, Strukturieren, Säubern und Polieren von verschiedenen Materialien

- Einstellbare Schleiftiefe
- Leichter Bürstenwechsel
- Mit Motorbremse
- Für staubarmes Arbeiten Fremdabsaugung möglich





Lieferumfang:  
Absaugstutzen  
6-KT Stiftschlüssel 6mm  
Schleifnylon-Bürste K80

Best.-Nr.:  
410899-9  
783204-6  
794384-3

## Zubehör Bandschleifer

### Schleifarm 9032



Modelle	VPE	Best.-Nr.	Preis zzgl. MwSt.
9032	1	125157-7	56,50
9032	1	125158-5	45,95
9032	1	125159-3	65,95

### Staubsäcke



Modelle	Bemerkung	Material	Best.-Nr.	Preis zzgl. MwSt.
9924DB	Staubsack Stoff mit Reißverschluss zum einfachen Entleeren.	Stoff	122296-4	17,50
9910/9911	Staubsack Stoff mit Reißverschluss zum einfachen Entleeren.	Stoff	122548-3	9,50
9403	Staubsack Stoff mit Reißverschluss zum einfachen Entleeren.	Stoff	122562-9	15,50
9404/9902/9903/9920	Staubsack Stoff mit Reißverschluss zum einfachen Entleeren.	Stoff	122591-2	13,50

## Schleifplatten



Modelle	Bemerkung	Material	Best.-Nr.	Preis zzgl. MwSt.
9403	Zum Bearbeiten von Holz und Metalloberflächen.	Stahl mit Kork verklebt	150980-1	7,75
9902/9903	Zum Bearbeiten von Holz und Metalloberflächen.	Stahl mit Kork verklebt	151749-6	6,00
9920	Zum Bearbeiten von Holz und Metalloberflächen.	Stahl mit Kork verklebt	151750-1	6,95
9404	Zum Bearbeiten von Holz und Metalloberflächen.	Stahl mit Kork verklebt	151751-9	6,95
9404	Zur Bearbeitung von Metalloberflächen	Graphit	193201-8	6,95
9404	Zur Bearbeitung von Holzoberflächen	Kork	193202-6	6,95
9403	Zur Bearbeitung von Holzoberflächen	Kork	421646-3	4,50
9902/9903	Zur Bearbeitung von Holzoberflächen	Kork	423312-8	4,50
9920	Zur Bearbeitung von Holzoberflächen	Kork	423313-6	3,85
9902/9903	Zur Bearbeitung von Metalloberflächen	Graphit	423315-2	5,20
9920	Zur Bearbeitung von Metalloberflächen	Graphit	423316-0	6,00
9403	Zur Bearbeitung von Metalloberflächen	Graphit	424057-1	1,35
9402	Zur Bearbeitung von Metalloberflächen	Graphit	A-86262	6,95
9924DB	Zur Bearbeitung von Metalloberflächen	Graphit	A-86278	6,00

## Schleifrahmen



Modelle	Benennung	Best.-Nr.	Preis zzgl. MwSt.
9902/9903	Schleifrahmen	193070-7	122,50
9920	Schleifrahmen	193071-5	122,50
9404	Schleifrahmen	193072-3	122,50
9032	Führungsschuh	193618-5	31,75

## Stationäreinrichtung



Modelle	Benennung	VPE	Best.-Nr.	Preis zzgl. MwSt.
9910/9911	Schraubzwingen	2	192694-6	33,50

**Stationäreinrichtung**

Modelle	Benennung	VPE	Best.-Nr.	Preis zzgl. MwSt.
9404/9902/9903/9920/9910/ 9911	Stationäreinrichtung	1	193055-3	81,50



## Zubehör Bürstenschleifer 9741

## Baumwollpolierbürste



Zum Polieren von Oberflächen auch unter Zugabe von entsprechenden Polierpasten.

Benennung	Best.-Nr.	Preis zzgl. MwSt.
Baumwollpolier-Bürste	794381-9	219,00

## Schleifnylonbürste (Original)



Schleifnylonbürste. Original Bürste aus Lieferumfang

Körnung	Best.-Nr.	Preis zzgl. MwSt.
80	794384-3	194,95

## Lamellenschleifbürste



Zum Schleifen von Oberflächen; Anschleifen von Farben etc.

Körnung	Best.-Nr.	Preis zzgl. MwSt.
40	P-01127	56,50
80	P-01155	56,50

## Stahldrahtbürste



Stahldrahtbürste 0,5 mm. Zum Entrosten und Entlacken und zur Reinigung von Beton-Schlungsteilen.

Benennung	Best.-Nr.	Preis zzgl. MwSt.
Stahldrahtbürste 0,5mm. Zum Entrosten und Entlacken und zur Reinigung von Beton-Schlungsteilen.		
Stahldraht-Bürste	P-04400	99,00

## Fibrebürste



Fibrebürste. Zum Einarbeiten von Beize und Lack und zum anschließenden Glätten.

Benennung	Best.-Nr.	Preis zzgl. MwSt.
Fibre-Bürste	P-04416	78,50

## Schleifnylonbürste



Schleifnylonbürste Zum Strukturieren von Weichholz und zur Nachbearbeitung von strukturierten Harthölzern. Zur Hervorhebung der Holzstruktur und Entfernung von vorhandenen Holzfasern. Zur optimalen Oberflächenvorbehandlung für Lack- und Beizarbeiten. Zur Herstellung eines Schliffbildes auf Edelstahl und Aluminium.

Körnung	Best.-Nr.	Preis zzgl. MwSt.
60	P-04422	95,00
80	P-04438	95,00
120	P-04444	95,00
180	P-04450	91,50
320	P-04466	95,00

## Walzenbürste mit Vlies



Walzenbürste mit Vlies Zum feinen Strukturieren von Edelstahl und Feinschliff von Holzoberflächen.

Körnung	Best.-Nr.	Preis zzgl. MwSt.
180	P-18029	50,50
80	P-18035	50,50
120	P-18041	52,50

## Walzenbürste Leinen/Vlies



Walzenbürste Leinen/Vlies Zum feinen Strukturieren von Edelstahl und Feinschliff von Holzoberflächen.

Körnung	Best.-Nr.	Preis zzgl. MwSt.
80	P-18057	56,50
120	P-19233	56,50
180	P-19249	58,95

## Messingdrahtstahlbürste



Messingstahldrahtbürste 0,5 mm. Zur Holzstrukturierung, sehr gut geeignet für hohen Abrieb auf Weichholz und Hartholz, Entrosten und Reinigen.

Benennung	Best.-Nr.	Preis zzgl. MwSt.
Messingstahl-Drahtbürste	P-65648	95,00

Messingstahldrahtbürste 0,5mm. Zur Holzstrukturierung, sehr gut geeignet für hohen Abrieb auf Weichholz und Hartholz, Entrosten und Reinigen.

Messingstahl-Drahtbürste	P-65648	95,00
--------------------------	---------	-------

## 9227CB

## Rotationsschleifer

303 

## Zur Oberflächenbearbeitung von Lack, Holz, Metall und Naturstein

- Mit Sanftanlauf und Konstantelektronik
- Elektronischer Überlastschutz
- Elektronische Drehzahlvorwahl in 6 Stufen über Stellrad von 600 - 3.000 min<sup>-1</sup>
- Die Drehzahl läßt sich über den Elektronik-Schalter über den gesamten Stellbereich von 0 - 3.000 min<sup>-1</sup> fein regeln
- Labyrinthabdichtung schützt Lager und Getriebe gegen Staub und Schmutz



<b>Lieferumfang:</b>	<b>Best.-Nr.:</b>
Polierhaube 180mm Klett	192629-7
Zentrierrohr 18mm	262542-4
Schleifteller Klett 165mm	743053-3
6-KT Stiftschlüssel 6mm	783204-6

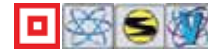

Leistungsaufnahme	1.200 Watt
Leerlaufdrehzahl	0-3.000 min <sup>-1</sup>
Durchmesser Schleifscheibe	180 mm
Spindelgewinde	M14x2
Maße (LxBxH) mm	470x85x150
Gewicht	3,1 kg

## 9565CLR

## Rotationsschleifer

303 

## Makita-Hochleistungsmotor mit besonders langer Standzeit durch große Hitzebeständigkeit

- Durch reduzierte Drehzahl auch zum Polieren geeignet
- Super-Joint-System verhindert Rückschläge und Blockieren und schützt so effektiv Maschine und Anwender
- Elektronische Wiedereinschaltperre verhindert unbeabsichtigten Start nach Spannungsabfall
- Mit Sanftanlauf und Konstantelektronik
- Werkzeuglose Schutzhaubenverstellung



<b>Lieferumfang:</b>	<b>Best.-Nr.:</b>
Seitengriff Antivibration	162258-0
Getriebehaube	417322-5
Schleifteller Klett 125mm	743060-6



Leistungsaufnahme	1.400 Watt
Leerlaufdrehzahl	2.800-6.000 min <sup>-1</sup>
Durchmesser Schleifscheibe	125 mm
Spindelgewinde	M14x2
Maße (LxBxH) mm	229x139x103
Gewicht	1,9 kg

## GV7000C

## Tellerschleifer

303 

## Zum Entfernen von Rost oder alten Farbanstrichen

- Auch für den Einsatz von Stahldrahtbürsten oder Fiberscheiben
- Gut ausbalancierte Maschine mit einer 90°-Anordnung von Handgriff und Zusatzgriff zur optimalen Führung
- Mit Sanftanlauf und Konstantelektronik
- Drehzahl über Stellrad einstellbar
- Mit flexiblem Gummiteller



<b>Lieferumfang:</b>	<b>Best.-Nr.:</b>
Seitengriff 36 kpl.	152491-2
Flanschmutter 14-48	224515-5
Gummiteller 170mm 5/8"	743012-7
Stirnlochschlüssel 28mm	782412-6



Leistungsaufnahme	900 Watt
Leerlaufdrehzahl	2.500-4.700 min <sup>-1</sup>
Durchmesser Schleifscheibe	180 mm
Spindelgewinde	M14x2
Maße (LxBxH) mm	210x82x220
Gewicht	2,1 kg

## PV7000C

## Tellerpolierer

303 

## Zur Oberflächenbearbeitung von Lack, Holz, Metall und Naturstein

- Gut ausbalancierte Maschine mit einer 90°-Anordnung von Handgriff und Zusatzgriff zur optimalen Führung
- Durch niedrige Drehzahl auch zum Polieren von empfindlichen Lacken geeignet
- Entweder mit Festdrehzahl im 1. Gang oder Drehzahl im 2. Gang über Stellrad einstellbar
- Mit Sanftanlauf und Konstantelektronik
- Mit Klettschleifteller 165 mm



<b>Lieferumfang:</b>	<b>Best.-Nr.:</b>
Seitengriff 34	273649-1
Schleifteller Klett 165mm	743053-3
Einmaulschlüssel SW 17	781008-0



Leistungsaufnahme	900 Watt
Leerlaufdrehzahl 1. Gang	600 min <sup>-1</sup>
Leerlaufdrehzahl 2. Gang	600-2.000 min <sup>-1</sup>
Durchmesser Schleifscheibe	180 mm
Spindelgewinde	M14x2
Maße (LxBxH) mm	210x82x220
Gewicht	2,1 kg

204 

Rotationsschleifer

SA7000C



Leistungsaufnahme	1.600 Watt
Leerlaufdrehzahl	0-1.500/4.000 min <sup>-1</sup>
Durchmesser Schleifscheibe	180 mm
Spindelgewinde	M14x2
Maße (LxBxH) mm	453x170x136
Gewicht	3,4 kg

Rotationsschleifer für höchste Ansprüche an Handlichkeit und Leistung

- Zum Schleifen und Polieren
- Mit Sanftanlauf und Konstantelektronik
- Elektronische Abschaltung bei Überlastung durch z.B. blockierendes Werkzeug schützt Anwender und Maschine
- Labyrinthabdichtung schützt Lager und Getriebe gegen Staub und Schmutz
- Elektronische Drehzahlvorwahl in 6 Stufen von 1.500 bis 4.000 min<sup>-1</sup>



<b>Lieferumfang:</b>	<b>Best.-Nr.:</b>
Seitengriff	152539-0
Flanschmutter 14-48	224515-5
Getriebehaube	418529-6
Gummiteller 170mm 5/8"	743012-7

Polierer

Klett Schwämme Ø 150 mm

9227CB	9565CLR	SA7000C	PV7000C / GV7000C	VPE	Best.-Nr.	Preis zzgl. MwSt.
Klett-Schwamm weiß Dichter, stabiler Schwamm zur Bearbeitung von 2-Schicht-Farbsystemen.						
•	•	•	•	1	P-21727	17,50
Klett-Schwamm blau Weicher Schwamm zum Bearbeiten von Zellstoffen, Acryl usw.						
•	•	•	•	1	P-21733	17,50
Klett-Schwamm orange Fester Schwamm für Polier und Mischanforderungen, geringe Dichte für schwierige Stellen.						
•	•	•	•	1	P-21749	13,50



Polierhauben und Teller

Benennung	Ø mm	Anschlußgewinde	VPE	Best.-Nr.	Preis zzgl. MwSt.
Polierhaube für Holz (Klett) Originalausstattung 9227CB Passender Teller:743053-3					
Polierhaube	180		1	192629-7	23,50
Zentrierrohr	18		1	262542-4	1,95
Gummiteller 5/8"	170	M14	1	743012-7	20,00
Schleifteller Klett Ø165 passend für Haube 192629-7					
Schleifteller	165	M14	1	743053-3	18,75





### Polierhauben und Teller



Benennung	Ø mm	Anschlußgewinde	VPE	Best.-Nr.	Preis zzgl. MwSt.
Schleifteller	115	M14	1	743060-6	18,75

Polierhaube Ø 180mm  
Passender Teller: P-05913



Polierhaube	180		1	794176-0	22,50
-------------	-----	--	---	----------	-------

Schleifteller elastisch inkl. Mutter



Schleifteller elastisch	180	M14	1	P-05913	16,50
-------------------------	-----	-----	---	---------	-------

Lammfellhaube zum Polieren von Lack-Oberflächen.



Lammfellhaube	225		1	P-21755	26,50
---------------	-----	--	---	---------	-------

Elastischer Teller für Lammfellhaube 225mm Ø



Elastischerteller	200	M14	1	P-21761	27,75
-------------------	-----	-----	---	---------	-------

Klett-Teller für Schwämme



Klett-Teller	117	M14	1	P-21777	23,50
--------------	-----	-----	---	---------	-------

### Fiberscheiben

Fiberscheiben Ø180mm für Gummiteller P-05913



Ø mm	Körnung	VPE	Best.-Nr.	Preis zzgl. MwSt.
180	K24	5	P-01030	8,60
180	K40	5	P-01052	6,00
180	K60	5	P-01074	10,50
180	K80	5	P-01080	9,50

### Getriebehauben



SA7000C	SA5040C	9227CB	9565CLR	VPE	Best.-Nr.	Preis zzgl. MwSt.
			•	1	417322-5	10,50
		•		1	417671-0	15,50
•				1	418529-6	4,50
	•			1	453378-4	6,95

## Schleifteller



Ø mm	VPE	Best.-Nr.	Preis zzgl. MwSt.
Schleifteller elastisch inkl. Mutter			
180	1	P-05913	16,50

## Tellerschleifbürsten







Werkzeugaufnahme	Ø mm	Körnung	Maximale Drehzahl	9227CB	SA7000C	PV7000C / GV7000C	VPE	Best.-Nr.	Preis zzgl. MwSt.
M14	130	K46	2500	•	•	•	1	P-52897	50,50
M14	130	K80	2500	•	•	•	1	P-52906	50,50
M14	130	K120	2500	•	•	•	1	P-52912	50,50

# Werkzeuge

## ▣ Reinigungsgeräte



-  Doppel-Schutzisolation
-  Regelbare Drehzahl
-  2-stufige Drehzahleinstellung
-  Sanftanlauf

W4962

## Absauggerät Staub-Klasse L

446LX



Leistungsaufnahme	1.500 Watt
Luftfördermenge	3.600 l/min
Max. Unterdruck	230 mbar
Behältervolumen	27 l
Staubklasse	L
Filterreinigungssystem	Push&Clean
Maße (LxBxH) mm	390x380x570
Gewicht	10 kg

### Für Stäube mit MAK-Werten >1 mg/m und Staubklasse L nach Euronorm

- Mit Sanftanlauf
- Für Nass- und Trockenbetrieb
- Stufenlose Saugkraftregulierung
- Volumenstromeinstellung und Kontrolle
- Waschbares PET-Vlies-Filterelement mit hoher Filtrationsleistung und langer Lebensdauer
- Manuelle Filterreinigung Push&Clean

<b>Lieferumfang:</b>	<b>Best.-Nr.:</b>
Filtersack L 5Stk	P-70194
Entsorgungssack 5Stk	P-70297
Bürsten-Set Standard	P-70328
Saugschlauch 27mm antist.	P-70487



## Absauggerät Staub-Klasse L

447LX



Leistungsaufnahme	1.500 Watt
Luftfördermenge	3.600 l/min
Max. Unterdruck	230 mbar
Behältervolumen	45 l
Staubklasse	L
Filterreinigungssystem	XtremeClean
Maße (LxBxH) mm	506x476x655
Gewicht	14 kg

### Für Stäube mit MAK-Werten >1 mg/m und Staubklasse L nach Euronorm

- Mit Sanftanlauf
- Für Nass- und Trockenbetrieb
- Stufenlose Saugkraftregulierung
- Waschbares PET-Vlies-Filterelement mit hoher Filtrationsleistung und langer Lebensdauer
- Automatische Filterreinigung XtremeClean
- Antistatische Ausführung

<b>Lieferumfang:</b>	<b>Best.-Nr.:</b>
Filtersack M 5Stk	P-70203
Filterelement	P-70225
Entsorgungssack 5Stk	P-70306
Bürsten-Set Standard	P-70328
Saugschlauch 27mm antist.	P-70487



W4962

## Absauggerät der Klasse M

447MX



Leistungsaufnahme	1.500 Watt
Luftfördermenge	3.600 l/min
Max. Unterdruck	230 mbar
Behältervolumen	45 l
Staubklasse	M
Filterreinigungssystem	XtremeClean
Maße (LxBxH) mm	506x476x655
Gewicht	14 kg

### Für Stäube mit MAK-Werten >0,1 mg/m und Staubklasse M nach Euronorm

- Speziell für mineralische Stäube in Verbindung mit Entsorgungssack
- Mit Sanftanlauf
- Für Nass- und Trockenbetrieb
- Stufenlose Saugkraftregulierung
- Volumenstromeinstellung und Kontrolle
- Waschbares PET-Vlies-Filterelement mit hoher Filtrationsleistung und langer Lebensdauer
- Automatische Filterreinigung XtremeClean

<b>Lieferumfang:</b>	<b>Best.-Nr.:</b>
Filtersack M 5Stk	P-70203
Filterelement	P-70225
Entsorgungssack 5Stk	P-70306
Bürsten-Set Standard	P-70328
Saugschlauch 27mm antist.	P-70487



## Staubsauger Klasse L

VC2010L



Leistungsaufnahme	1.300 Watt
Luftfördermenge	3.600 l/min
Max. Unterdruck	180 mbar
Behältervolumen	20 l
Staubklasse	L
Filterreinigungssystem	Push&Clean
Maße (LxBxH) mm	380x375x485
Gewicht	5,7 kg

### Für Stäube mit MAK-Werten >1 mg/m und Staubklasse L nach Euronorm

- Für Nass- und Trockenbetrieb
- Manuelle Filterreinigung Push&Clean
- Robuster Edelstahlbehälter mit Kantenstoßschutz
- Gerätesteckdose und Einschaltautomatik für Maschinen bis 1.900 Watt
- Praktische Kabelhalterung

<b>Lieferumfang:</b>	<b>Best.-Nr.:</b>
Entsorgungssack 5Stk	P-70297
Bodendüse	P-70465
Filtersack L 5Stk	P-72899
Handrohr gebogen	P-72908
Saugschlauch 32	P-72914
WKZ-Muffe 32 25-38mm	P-72936
Universal-Düse	W14295





## VC3511L

## Staubsauger Klasse L

**Für Stäube mit MAK Werten > 1 mg/m und Staubklasse L nach Euronorm**

- Für Nass- und Trockenbetrieb
- Mit Push und Clean Filterreinigungssystem
- Robuster Edelstahlbehälter mit Kantenstoßschutz
- Gerätesteckdose und Einschaltautomatik für Maschinen bis 1.900 Watt
- Praktische Kabelhalterung

<b>Lieferumfang:</b>	<b>Best.-Nr.:</b>
Entsorgungssack 5Stk	P-70297
Bodendüse	P-70465
Handrohr gebogen	P-72908
Saugschlauch 32	P-72914
WKZ-Muffe 32 25-38mm	P-72936
Filtersack 5Stk	P-78293
Universal-Düse	W14295



Leistungsaufnahme	1.100 Watt
Luftfördermenge	3.600 l/min
Max. Unterdruck	180 mbar
Behältervolumen	35 l
Staubklasse	L
Filterreinigungssystem	Push&Clean
Gewicht	8,2 kg

## VC1310LX1

## Staubsauger Klasse L

**Für Stäube mit MAK-Werten >1 mg/m und Staubklasse L nach Euronorm**

- Regelbare Saugkraft
- Selbstreinigendes 3-stufiges Filtersystem
- Für Nass- und Trockenbetrieb
- Robuster Behälter mit Kantenstoßschutz
- Ebener Gehäusedeckel dient als Ablagefläche für angeschlossene Werkzeuge
- Gerätesteckdose und Einschaltautomatik für Maschinen bis 1.900 Watt

<b>Lieferumfang:</b>	<b>Best.-Nr.:</b>
Vorfilter	140253-0
Saugrohr gebogen	192562-3
Saugrohr gerade	192563-1
Entsorgungssack 10Stk	195432-5
Saugschlauch 28mm 3.5m antist.	195433-3
Saugschlauch 38mm 2.5m antist.	195434-1
Feinstaubfilter	195438-3



Leistungsaufnahme	1.050 Watt
Luftfördermenge	3.500 l/min
Max. Unterdruck	220 mbar
Behältervolumen	13 l
Staubklasse	L
Filterreinigungssystem	3-stufig automatisch
Maße (LxBxH) mm	366x334x420
Gewicht	9,6 kg

## VC3210LX1

## Staubsauger Klasse L

**Für Stäube mit MAK-Werten >1 mg/m und Staubklasse L nach Euronorm**

- Regelbare Saugkraft
- Selbstreinigendes 3-stufiges Filtersystem
- Für Nass- und Trockenbetrieb
- Robuster Behälter mit Kantenstoßschutz
- Ebener Gehäusedeckel dient als Ablagefläche für angeschlossene Werkzeuge
- Gerätesteckdose und Einschaltautomatik für Maschinen bis 1.900 Watt

<b>Lieferumfang:</b>	<b>Best.-Nr.:</b>
Vorfilter	140312-0
Saugrohr gebogen	192562-3
Saugrohr gerade	192563-1
Saugschlauch 28mm 3.5m antist.	195433-3
Saugschlauch 38mm 2.5m antist.	195434-1
Entsorgungssack 10Stk	195440-6
Feinstaubfilter	195441-4



Leistungsaufnahme	1.050 Watt
Luftfördermenge	3.500 l/min
Max. Unterdruck	220 mbar
Behältervolumen	32 l
Staubklasse	L
Filterreinigungssystem	3-stufig automatisch
Maße (LxBxH) mm	522x398x685
Gewicht	14,5 kg

## VC3211MX1

## Staubsauger Klasse M

**Staubklasse M mit Twin-Filter-Reinigungssystem**

- Für Nass- und Trockenbetrieb
- Regelbare Saugkraft
- Gerätesteckdose mit Einschaltautomatik und Nachlaufzeit
- Edelstahlbehälter mit Kantenstoßschutz
- Flacher Gehäusedeckel dient als Ablagefläche für angeschlossene Elektrowerkzeuge
- Halterung für Kabel und Zubehör



Leistungsaufnahme	1.050 Watt
Luftfördermenge	3.500 l/min
Max. Unterdruck	220 mbar
Staubklasse	M
Kabellänge	5 m
Max. Anschlusswert	2.000 Watt
Gerätesteckdose	
Behältervolumen Wasser	27 l
Behältervolumen Staub	32 l
Maße (LxBxH) mm	552x398x685
Gewicht	17,6 kg

446L

## Filtersack



Benennung	Material	VPE	Best.-Nr.	Preis zzgl. MwSt.
Filtersack "L"	Papier	5	P-70194	27,75

## Entsorgungssack



Benennung	VPE	Best.-Nr.	Preis zzgl. MwSt.
Folie	5	P-70297	25,00

## Filterelement



VPE	Best.-Nr.	Preis zzgl. MwSt.
1	P-70219	30,50

## Filtersieb

Benennung	Bemerkung	Best.-Nr.	Preis zzgl. MwSt.
Filtersieb INOX	Ersetzt den Standardfilter bei Nass-Betrieb	W15475	35,25

## Saugschläuche



Länge mm	Aussen Ø mm	Bemerkung	VPE	Best.-Nr.	Preis zzgl. MwSt.
3000	36	Antistatisch (schwarz)	1	P-70362	126,95
3500	27	Antistatisch (schwarz)	1	P-70487	122,50
3500	36	Statisch (silber)	1	P-72920	56,50

## Muffen und Adapter



Innen Ø mm	Aussen Ø mm	Benennung	Bemerkung	VPE	Best.-Nr.	Preis zzgl. MwSt.
32/16x18	27/29/40	Universal Absaugadapter		1	P-13839	7,75

Werkzeugseitig.Werkzeugadapter Quicksystem



25	38	Werkzeugmuffe Quicksystem		1	P-70378	29,00
----	----	---------------------------	--	---	---------	-------



	36	Werkzeug Muffe Quicksystem	Antistatisch	1	P-70384	30,50
--	----	----------------------------	--------------	---	---------	-------

## Muffen und Adapter



Innen Ø mm	Aussen Ø mm	Benennung	Bemerkung	VPE	Best.-Nr.	Preis zzgl. MwSt.
53	konisch 57-59	Kesselmuffe für Schlauch 36mm	Antistatisch	1	P-70390	30,50

Kesselseitig:Muffe drehbar antistatisch 50 / 27mm



53	konisch 57-59	Kesselmuffe für Schlauch 27mm	Antistatisch	1	P-70409	30,50
----	---------------	-------------------------------	--------------	---	---------	-------



27/25	38	Werkzeugmuffe	Antistatisch	1	P-70415	16,50
-------	----	---------------	--------------	---	---------	-------

Werkzeugseitig:Werkzeugadapter 36mm / 38mm



38	45	Werkzeugmuffe	Antistatisch	1	P-70421	36,95
----	----	---------------	--------------	---	---------	-------



25	38	Schlauchanschluss für P-70415		1	W63509	3,85
----	----	-------------------------------	--	---	--------	------

## Düsen



Benennung	Material	VPE	Best.-Nr.	Preis zzgl. MwSt.
Bodendüse	Kunststoff	1	P-70465	35,25



Bürstendüse	Kunststoff	1	P-70471	10,50
-------------	------------	---	---------	-------



Profi Düse	Kunststoff	1	P-72958	56,50
------------	------------	---	---------	-------



Spezial Bodendüse	Kunststoff	1	P-72964	61,50
-------------------	------------	---	---------	-------



Bodendüse aus Bürstenset P-70328	Kunststoff	1	W302002331	9,50
----------------------------------	------------	---	------------	------

**447L/447M**

## Filtersack



VPE	Best.-Nr.	Preis zzgl. MwSt.
5	P-70203	43,95

## Entsorgungssack



VPE	Best.-Nr.	Preis zzgl. MwSt.
5	P-70306	31,75

## Filterelement



VPE	Best.-Nr.	Preis zzgl. MwSt.
1	P-70225	56,50

## Saugschläuche



Länge mm	Aussen Ø mm	Bemerkung	VPE	Best.-Nr.	Preis zzgl. MwSt.
3000	36	Antistatisch (schwarz)	1	P-70362	126,95
3500	27	Antistatisch (schwarz)	1	P-70487	122,50
3500	36	Statisch (silber)	1	P-72920	56,50

## Muffen und Adapter



Benennung	Innen Ø mm	Aussen Ø mm	Bemerkung	VPE	Best.-Nr.	Preis zzgl. MwSt.
Universal Absaugadapter	32/16x18	27/29/40		1	P-13839	7,75



Werkzeugseitig.Werkzeugadapter Quicksystem						
Werkzeugmuffe Quicksystem	25	38		1	P-70378	29,00



Werkzeug Muffe Quicksystem		36	Antistatisch	1	P-70384	30,50
----------------------------	--	----	--------------	---	---------	-------

## Muffen und Adapter



Benennung	Innen Ø mm	Aussen Ø mm	Bemerkung	VPE	Best.-Nr.	Preis zzgl. MwSt.
Kesselmuffe für Schlauch 36mm	53	konisch 57-59	Antistatisch	1	P-70390	30,50

Kesselseitig:Muffe drehbar antistatisch 50 / 27mm



Kesselmuffe für Schlauch 27mm	53	konisch 57-59	Antistatisch	1	P-70409	30,50
-------------------------------	----	---------------	--------------	---	---------	-------



Werkzeugmuffe	27/25	38	Antistatisch	1	P-70415	16,50
---------------	-------	----	--------------	---	---------	-------

Werkzeugseitig:Werkzeugadapter 36mm / 38mm



Werkzeugmuffe	38	45	Antistatisch	1	P-70421	36,95
---------------	----	----	--------------	---	---------	-------



Schlauchanschluss für P-70415	25	38		1	W63509	3,85
-------------------------------	----	----	--	---	--------	------

## Düsen



Benennung	Material	VPE	Best.-Nr.	Preis zzgl. MwSt.
Bodendüse	Kunststoff	1	P-70465	35,25



Bürstendüse	Kunststoff	1	P-70471	10,50
-------------	------------	---	---------	-------



Profi Düse	Kunststoff	1	P-72958	56,50
------------	------------	---	---------	-------



Spezial Bodendüse	Kunststoff	1	P-72964	61,50
-------------------	------------	---	---------	-------



Bodendüse aus Bürstenset P-70328	Kunststoff	1	W302002331	9,50
----------------------------------	------------	---	------------	------



## VC1310L

### Filtersack



VPE	Best.-Nr.	Preis zzgl. MwSt.
5	195557-5	19,95

### Entsorgungssack



VPE	Best.-Nr.	Preis zzgl. MwSt.
10	195440-6	10,50

### Filterelemente

Benennung	VPE	Best.-Nr.	Preis zzgl. MwSt.
Feinstaubfilter	1	195438-3	54,50
Feuchtfiler	1	195552-5	8,60
Vorfilter	1	195553-3	12,50
Nassfilter	1	195555-9	35,25

### Saugschläuche

Länge mm	Aussen Ø mm	Bemerkung	VPE	Best.-Nr.	Preis zzgl. MwSt.
3500	28	Antistatisch incl.Adapter 417765-1 und 424379-9	1	195433-3	61,50
3500	36	Antistatisch	1	195434-1	65,95

### Muffen und Adapter



Benennung	Innen Ø mm	Aussen Ø mm	VPE	Best.-Nr.	Preis zzgl. MwSt.
innen 38mm außen 44mm					
Werkzeug Adapter	37	45	1	195545-2	6,00
innen 22mm außen 25mm					
Werkzeug Adapter	22	25	1	195547-8	1,95
Universal Absaugadapter	32/16x18	27/29/40	1	P-13839	7,75



## Düsen



Benennung	Material	VPE	Best.-Nr.	Preis zzgl. MwSt.
Fugendüse	Kunststoff	1	192236-6	6,00
Bodendüse trocken	Kunststoff	1	195549-4	22,50
Bodendüse Nass	Kunststoff	1	195550-9	21,20
Bodendüse Nass/Trocken	Kunststoff	1	195551-7	17,50
Fugendüse	Kunststoff	1	410306-2	4,50

## VC2010L

## Filtersack



VPE	Best.-Nr.	Preis zzgl. MwSt.
5	P-72899	16,50

## Entsorgungssack



Benennung	VPE	Best.-Nr.	Preis zzgl. MwSt.
Folie	5	P-70297	25,00

## Filterelement



VPE	Best.-Nr.	Preis zzgl. MwSt.
1	P-70219	30,50

## Saugschlauch

Länge mm	Aussen Ø mm	Bemerkung	VPE	Best.-Nr.	Preis zzgl. MwSt.
3500	32	Antistatisch	1	P-72914	70,95

## Muffen und Adapter



Benennung	Innen Ø mm	Aussen Ø mm	VPE	Best.-Nr.	Preis zzgl. MwSt.
Universal Absaugadapter	32/16x18	27/29/40	1	P-13839	7,75

## Muffen und Adapter



Benennung	Innen Ø mm	Aussen Ø mm	VPE	Best.-Nr.	Preis zzgl. MwSt.
Werkzeugadapter zur Absaugung von Elektrowerkzeugen					
Werkzeugmuffe	25	35/38	1	P-72936	23,50

## Düse



Benennung	Material	VPE	Best.-Nr.	Preis zzgl. MwSt.
Universaldüse	Kunststoff	1	W14295	6,95

VC3210L

## Filtersack



VPE	Best.-Nr.	Preis zzgl. MwSt.
5	195558-3	25,00

## Entsorgungssack



VPE	Best.-Nr.	Preis zzgl. MwSt.
10	195440-6	10,50

## Filterelemente



Benennung	VPE	Best.-Nr.	Preis zzgl. MwSt.
Feinstaubfilter	1	195441-4	54,50
Feuchtfiter	1	195552-5	8,60
Nassfilter	1	195611-5	58,95
Vorfilter	1	195612-3	25,00

## Saugschlauch

Länge mm	Aussen Ø mm	Bemerkung	VPE	Best.-Nr.	Preis zzgl. MwSt.
3500	28	Antistatisch incl.Adapter 417765-1 und 424379-9	1	195433-3	61,50

## Muffen und Adapter

Benennung	Innen Ø mm	Aussen Ø mm	VPE	Best.-Nr.	Preis zzgl. MwSt.
Adapter24mm zum Einsatz der Buersten und Buersten-Set mit Staubsauger VC1310L und VC3210L					
Werkzeug Adapter	24	38	1	195546-0	4,50
Universal Absaugadapter	32/16x18	27/29/40	1	P-13839	7,75



## Düsen

Benennung	Material	VPE	Best.-Nr.	Preis zzgl. MwSt.
Fugendüse	Kunststoff	1	192236-6	6,00
Bodendüse trocken	Kunststoff	1	195549-4	22,50
Bodendüse Nass	Kunststoff	1	195550-9	21,20
Bodendüse Nass/Trocken	Kunststoff	1	195551-7	17,50
Fugendüse	Kunststoff	1	410306-2	4,50



## VC3211M

## Filtersack

VPE	Best.-Nr.	Preis zzgl. MwSt.
5	195558-3	25,00



## Entsorgungssack

VPE	Best.-Nr.	Preis zzgl. MwSt.
10	195440-6	10,50



## Filterelemente

Benennung	VPE	Best.-Nr.	Preis zzgl. MwSt.
Filterelement	1	141875-9	16,50
Vorfilter	1	196253-8	14,50
Feuchtfiler	1	423452-2	4,50

## Saugschläuche

Länge mm	Aussen Ø mm	Bemerkung	VPE	Best.-Nr.	Preis zzgl. MwSt.
3500	28	Antistatisch incl.Adapter 417765-1 und 424379-9	1	195433-3	61,50
3500	36	Antistatisch	1	195434-1	65,95

## Muffen und Adapter

Benennung	Innen Ø mm	Aussen Ø mm	VPE	Best.-Nr.	Preis zzgl. MwSt.
Adapter24mm zum Einsatz der Buersten und Buersten-Set mit Staubsauger VC1310L und VC3210L					
Werkzeug Adapter	24	38	1	195546-0	4,50
WKZ Muffe 22	22	25	1	417765-1	2,25
WKZ Muffe 24	24	38	1	424379-9	2,25
Universal Absaugadapter	32/16x18	27/29/40	1	P-13839	7,75



## Düsen

Benennung	Material	VPE	Best.-Nr.	Preis zzgl. MwSt.
Bodendüse	Kunststoff	1	122512-4	19,95
Fugendüse	Kunststoff	1	410306-2	4,50

## VC3511L

### Filtersack



VPE	Best.-Nr.	Preis zzgl. MwSt.
5	P-78293	33,50

### Entsorgungssack



Benennung	VPE	Best.-Nr.	Preis zzgl. MwSt.
Folie	5	P-70297	25,00



## Filterelement



VPE	Best.-Nr.	Preis zzgl. MwSt.
1	P-70219	30,50

## Saugschlauch

Länge mm	Aussen Ø mm	Bemerkung	VPE	Best.-Nr.	Preis zzgl. MwSt.
3500	32	Antistatisch	1	P-72914	70,95

## Muffen und Adapter



Benennung	Innen Ø mm	Aussen Ø mm	VPE	Best.-Nr.	Preis zzgl. MwSt.
Universal Absaugadapter	32/16x18	27/29/40	1	P-13839	7,75

## Düsen



Benennung	Material	VPE	Best.-Nr.	Preis zzgl. MwSt.
Bodendüse	Kunststoff	1	P-70465	35,25
Universaldüse	Kunststoff	1	W14295	6,95
Fugendüse	Kunststoff	1	W29541	3,25

## Zubehör Absauggeräte

## Handrohre gebogen



Modelle	Bemerkung	VPE	Best.-Nr.	Preis zzgl. MwSt.
VC1310L/VC3210L/ VC3211M	Aluminium	1	192562-3	18,75
446L/447L/447M	Edelstahl	1	P-70346	50,50
VC2010L/VC3511L	Kunststoff	1	P-72908	18,75

## Saugrohre



Modelle	Benennung	Länge mm	Bemerkung	VPE	Best.-Nr.	Preis zzgl. MwSt.
VC1310LX1/ VC3210LVC3211 M	Saugrohr gerade	560	Aluminium	1	192563-1	16,50
446L/447L/447M	Verlängerungs- Rohr gerade	500	Edelstahl	2	P-70437	38,75
VC2010L/ VC3511L	Saugrohrset gerade	520	Kunststoff	2	P-72942	23,50

## Zubehör Sets



Modelle	Inhalt	Best.-Nr.	Preis zzgl. MwSt.
VC1310LX1/VC321010LX1	Schlauch 38 mm 2,5 m, Saugrohr gerade/gebogen, Bodendüse, Fugendüse	195439-1	68,50
446LX1/447LX1/447MX1	Handrohr gebogen, Saugrohr gebogen, Bodendüse, Rohrhalter, Saugpinsel, Universaldüse, Fugendüse	P-70312	91,50
VC2010LX1/447L/447M	36 mm Saugschlauch, Handrohr, 2 x V-Rohr Chrom, Bodendüse, Rohrhalter	P-70328	165,50
446LX1/447LX1/447MX	Bürsten-Set Büro 36 mm, 3-teilig	P-70502	33,50
446LX1/447LX1/447MX	Bürsten- Set Fahrzeug 36 mm 3-teilig	P-70518	33,50
VC2010L/446LX1/447MX1	36 mm Saugschlauch, Handrohr, 2 x V-Rohr Chrom, Bodendüse, Rohrhalter Bürstendüse, Rohrhalter, Bürstendüse, Universaldüse, Fugendüse	P-73075	184,95

## Absaugadapter maschinenspezifisch



Modelle	Benennung	Innen Ø mm	Aussen Ø mm	Best.-Nr.	Preis zzgl. MwSt.
1806B/KP312S	Adapter für Schlauchanschluß	61	70	122397-8	95,00
	Absaugadapter	25	30	122615-4	4,50
9032	Absaugadapter	19	22	122652-8	5,20
3708/3708F/3708FC	Absaugschlauch	A) 27 B) 32	A) 32 B) 35	191496-7	8,60
BO4553/BO4554/BO4561	Absaugstutzen	15	20	192504-7	3,85
PC5001C/4105KB/4112HS	Absaugadapter	32	38	192613-2	15,50
1100	Adapter für Schlauchanschluß	55	60	315879-9	26,50
9741	Absaugstutzen	A) 32 B) 28	A) 36 B) 32	410899-9	2,75

## Absaugadapter maschinenspezifisch



Modelle	Benennung	Innen Ø mm	Aussen Ø mm	Best.-Nr.	Preis zzgl. MwSt.
1911B	Adapter für Schlauchanschluß	55	60	414468-8	3,25
5903R/5103R/5603R /5705R/5704R	Absaugstutzen	32	38	415426-7	3,25
5143R	Absaugstutzen	30	38	415816-4	8,60
LF1000/KP0800/ KP0810K/KP0810CK/ BKP180	Winkel	22	37,5	416368-8	3,85
BO6040	Absaugstutzen	21-23	25-33	417408-5	2,75
2704	Absaugadapter	43	52	419093-0	3,85
N1923B	Späneabführung	54	66	JPA122194	18,75
1100/1911B/N1923B	Schlauchanschlußadapter	45	55	JPA122275	7,75

**Heißluftgebläse**

**HG5012K**



Leistungsaufnahme	1.600 Watt
Temperatur Stufe 1	350 °C
Temperatur Stufe 2	500 °C
Luftfördermenge	350/500 l/min
Betriebsdruck	1.500 bar
Maße (LxBxH) mm	230x80x240
Gewicht	0,6 kg

**Temperatur und Luftmenge in 2 Stufen wählbar**

- Besonders leichte Maschine zum Trocknen, Auftauen von Türschlössern, Entfernen alter Lacke
- Aufbringen von Kantenumleimern, Schrumpfen von Schrumpfschläuchen
- Auch zum Löten, Schweißen und Desinfizieren
- Überhitzungsschutz durch Thermostat
- Der Motor liegt rechtwinklig zum Hauptluftstrom und ist daher gegen Verunreinigungen geschützt



<b>Lieferumfang:</b>	<b>Best-Nr.:</b>
Transportkoffer	HG130442
Breitschlitzdüse	P-33685
Reduzierhülse 20mm	P-33691
Reflektordüse	P-33700
Ueberlappschweissdüse	P-33722

**Heißluftgebläse**

**HG551VK**

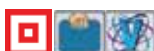

Leistungsaufnahme	1.800 Watt
Temperaturbereich	100/550
Luftfördermenge	250/500 l/min
Betriebsdruck	1.500 bar
Maße (LxBxH) mm	230x80x240
Gewicht	0,6 kg

**Mit regelbarer Heizleistung von 100 - 550°C**

- Besonders leichte Maschine zum Trocknen, Auftauen von Türschlössern, Entfernen alter Lacke
- Aufbringen von Kantenumleimern, Schrumpfen von Schrumpfschläuchen
- Auch zum Löten, Schweißen und Desinfizieren
- Überhitzungsschutz durch Thermostat
- Der Motor liegt rechtwinklig zum Hauptluftstrom und ist daher gegen Verunreinigungen geschützt



<b>Lieferumfang:</b>	<b>Best-Nr.:</b>
Transportkoffer	HG130442
Breitschlitzdüse	P-33685
Reduzierhülse 20mm	P-33691
Reflektordüse	P-33700
Ueberlappschweissdüse	P-33722

**Heißluftgebläse**

**HG651CK**

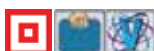

Leistungsaufnahme	2.000 Watt
Temperatur Stufe 1	80 °C
Temperatur Stufe 2	650 °C
Temperaturbereich	80/650
Luftfördermenge	200-550 l/min
Betriebsdruck	1.500 bar
Maße (LxBxH) mm	230x80x240
Gewicht	0,6 kg

**Elektronische Regelung der Temperatur und des Luftstroms durch übersichtliches LCD-Display**

- Besonders leichte Maschine zum Trocknen, Auftauen von Türschlössern, Entfernen alter Lacke
- Aufbringen von Kantenumleimern, Schrumpfen von Schrumpfschläuchen und vieles mehr
- Auch zum Löten, Schweißen und Desinfizieren
- Überhitzungsschutz durch Thermostat
- Der Motor liegt rechtwinklig zum Hauptluftstrom und ist daher gegen Verunreinigungen geschützt



<b>Lieferumfang:</b>	<b>Best-Nr.:</b>
Transportkoffer	HG130442
Breitschlitzdüse	P-33685
Reduzierhülse 20mm	P-33691
Reflektordüse	P-33700
Ueberlappschweissdüse	P-33722
Andruckrolle	P-33738

**Gebläse/Sauger**

**UB0800X**



Leistungsaufnahme	1.650 Watt
Leerlaufdrehzahl Stufe 1	9.000 min <sup>-1</sup>
Leerlaufdrehzahl Stufe 2	17.000 min <sup>-1</sup>
Fangsack	35 l
Gewicht	3,2 kg

**Als Gebläse oder Sauger verwendbar (Absaugset im Lieferumfang enthalten)**

- Zwei Drehzahlstufen
- Werkzeuglose Verriegelung des Gebläserohrs
- Zusätzlicher Handgriff erlaubt ergonomisches Arbeiten in beiden Funktionen
- Hochwertiges Turbinenrad aus Aluminium
- Sauggut wird 8:1 gehäckselt, um das Staubsackvolumen besser zu nutzen
- Fangsack (35l) leicht zu entleeren dank Klettverschluss



UB1103

Gebläse / Sauger

**NEU****Handliche, leichte Maschine zum Reinigen, Entstauben und Trocknen von Maschinen und Einrichtungen**

- Auch als Staubsauger einsetzbar (Staubsaug im Sonderzubehör Best.-Nr.:122321-1)
- Mit Elektronik



Leistungsaufnahme	600 Watt
Leerlaufdrehzahl	0-16.000 min <sup>-1</sup>
Luftfördermenge	0 - 410 l/min
Unterdruck	57 kPa
Maße (LxBxH) mm	480x170x180
Gewicht	2,0 kg

## Zubehör Heissluftgebläse

## Düsen

Modelle	Benennung	Länge mm	Best.-Nr.	Preis zzgl. MwSt.
HG551VK/HG651CK	Überlappschweißdüse	80	P-33722	10,60
HG551VK/HG651CK/ HG5012K	Lötschrumpreflektor	80	P-56982	11,50
HG551VK/HG651CK/ HG5012K	Glasschutzdüse	58	P-71417	6,95
HG551VK/HG651CK/ HG5012K	Breitschlitzdüse	58	P-71423	6,95
HG551VK/HG651CK	Reduzierdüse 20mm	41	P-71439	6,00
HG551VK/HG651CK/ HG5012K	Reflektordüse	58	P-71445	10,50
HG551VK/HG651CK	Schweißdüse	94	P-71451	11,50
HG551VK/HG651CK/ HG5012K	Lötschrumpreflektor	80	P-71495	11,50
HG551VK/HG651CK/ HG5012K	Andruckrolle		P-71504	8,60





**Hochdruckreiniger**

**HW102**



Leistungsaufnahme	1.300 Watt
Motortyp	Universal-motor
Druck	100 bar
Wassermenge	360 l/h
Gewicht	5,8 kg

**Ideal zur Reinigung von Motorrädern, Gartenmöbeln und Balkonen**

- Ausziehbarer Handgriff
- Hochdruckschlauch aus thermoplastischem Kunststoff
- Schnellkupplungssystem für Zubehör und Schlauch
- Total-Stop-System (TSS)
- Transparenter, von außen einsehbarer Wasserfilter
- Integrierte Zubehöralterung
- Gummibereifte Räder

Lieferumfang:	Best.-Nr.:
Turbolanze	3320120
Verlängerung 27cm	3320130
Pistole	3320152
Reinigungsmittelinjektor	3640090
Hochdruckschlauch 5m	3640630
Lanze variabel	3640640



**Hochdruckreiniger**

**HW112**



Leistungsaufnahme	1.600 Watt
Motortyp	Asynchron-motor
Druck	120 bar
Wassermenge	370 l/h
Gewicht	17,8 kg

**Für den regelmäßigen Einsatz auf glatten Flächen gegen mittleren bis starken Schmutz**

- Stahlverstärktes Strahlrohr
- Stahlarmierter Hochdruckschlauch
- Großzügig dimensionierte Schlauchtrommel mit Arretierfunktion
- Schnellkupplungssystem für Zubehör und Schlauch
- Total-Stop-System (TSS)
- Transparenter, von außen einsehbarer Wasserfilter
- Integrierte Zubehöralterung
- Gummibereifte Räder



Lieferumfang:	Best.-Nr.:
Turbolanze	3320120
Pistole	3320152
Reinigungsmittelinjektor	3640090
Lanze variabel	3640650
Hochdruckschlauch 5,5m	3640660
Reinigungsschaumdüse	3640670
Waschbürste	3640950



**Hochdruckreiniger**

**HW131**



Leistungsaufnahme	2.200 Watt
Motortyp	Asynchron-motor (bürstenlos)
Druck	10 - 130 bar
Wassermenge	500 l/h
Gewicht	33,0 kg

**Lanze mit Sprühkopf variabel zwischen gebündeltem und großflächigem Strahl und 2-facher Druckregulierung**

- Lanze mit Turbo-Düse Rotopower
- Wasserfilter verhindert Schäden an der Pumpe durch Verschmutzung
- Druckschlauch kann während des Betriebs auf der Trommel verbleiben
- Regulierbarer Arbeitsdruck und Reinigungsmittelzufluß
- Liegender Betrieb



Lieferumfang:	Best.-Nr.:
Außen-Innen-Anschlusssset	P-64870
Lanze variabel mit Düse	P-64901
Turbolanze	P-64917
Pistole	P-72431
Hochdruckschlauch 15m	P-72540



**Hochdruckreiniger**

**HW132**

Leistungsaufnahme	2.100 Watt
Motortyp	Asynchron-motor
Druck	140 bar
Wassermenge	420 l/h
Gewicht	18,8 kg

**Für den regelmäßigen Einsatz auf größeren Flächen gegen mittleren bis starken Schmutz**

- Für Reinigungsarbeiten von Hofflächen, Gehwegen, Terrassen, Mauern, Fassaden und für die Autopflege
- Stahlverstärktes Strahlrohr
- Stahlarmierter Hochdruckschlauch
- Großzügig dimensionierte Schlauchtrommel mit Arretierfunktion
- Schnellkupplungssystem für Zubehör und Schlauch
- Total-Stop-System (TSS)
- Transparenter, von außen einsehbarer Wasserfilter



Lieferumfang:	Best.-Nr.:
Wasserfilter	3082130
Reinigungsmittelinjektor	3640090
Reinigungsschaumdüse	3640670
Pistole	3640920
Lanze variabel	3640930
Turbolanze	3640940
Waschbürste	3640950



## Hochdruckreiniger

## Pistolen



Modelle	Best.-Nr.	Preis zzgl. MwSt.
HW102/HW112	3320152	11,50
HW132	3640920	30,50
HW131	P-72431	43,95

## Hochdruckschläuche



Modelle	Best.-Nr.	Preis zzgl. MwSt.
HW102/HW112	3640630	47,95
HW112	3640660	47,95
HW132	3640960	81,50
HW132	3641570	68,50
HW112	3641590	43,95
HW131	P-72540	141,50

## Verlängerungsschläuche

Modelle	Best.-Nr.	Preis zzgl. MwSt.
HW102/HW112	41179	30,50
HW112/HW132	41181	81,50

## Abflussreiniger



Modelle	Best.-Nr.	Preis zzgl. MwSt.
HW102/HW112/HW132	41165	70,95
HW102/HW112/HW132	41167	112,50
HW131	P-66503	70,95
HW131	P-72512	122,50

## Turbolanz



Modelle	Best.-Nr.	Preis zzgl. MwSt.
HW102/HW112	3320120	17,50
HW132	3640940	11,50
HW131	P-64917	75,95

## Lanzen mit Variodüse



Modelle	Best.-Nr.	Preis zzgl. MwSt.
HW102	3640640	4,50
HW112	3640650	5,20
HW132	3640930	10,50
HW131	P-64901	43,95

## Lanzenverlängerungen



Modelle	Best.-Nr.	Preis zzgl. MwSt.
HW102/HW112	3320130	8,60

## Rotorbürsten



Modelle	Best.-Nr.	Preis zzgl. MwSt.
HW102/HW112/HW132	41187	35,25
HW131	P-66494	30,50

## Aussen / Innenanschlusset



Modelle	Best.-Nr.	Preis zzgl. MwSt.
HW102/HW112/HW131/HW132	P-64870	6,95

## Bodenreiniger

Modelle	Best.-Nr.	Preis zzgl. MwSt.
HW102/HW112/HW132	41175	63,50
HW131	P-66488	99,00
HW131	P-66553	122,50

## Saugset

Modelle	Best.-Nr.	Preis zzgl. MwSt.
HW102/HW112/HW132	41163	63,50

## Universalreiniger



Modelle	Best.-Nr.	Preis zzgl. MwSt.
HW102/HW112/HW131/HW132	P-64864	23,50

## Reinigungsmittelinjektor



Modelle	Best.-Nr.	Preis zzgl. MwSt.
HW102/HW112/HW132	3640090	4,50

## Reinigungsschaumdüse



Modelle	Best.-Nr.	Preis zzgl. MwSt.
HW112/HW132	3640670	3,25

## Wasserfilter

Modelle	Best.-Nr.	Preis zzgl. MwSt.
HW102/HW112/HW131/HW132	3082130	6,00
HW102/HW112/HW131/HW132	41161	16,50

## Turbo Düsen



Modelle	Best.-Nr.	Preis zzgl. MwSt.
HW132	3641150	10,50

## Dichtungssätze

Modelle	Best.-Nr.	Preis zzgl. MwSt.
HW102/HW112/HW132	3641140	3,25

## Messwerkzeuge

## LD050P

## Entfernungsmesser

**Kleiner, handlicher Entfernungsmesser für das Messen von Längen, Flächen und Volumina**

- Übersichtliches, beleuchtetes, 3-zeiliges Display
- Funktionen: Teilungsfunktion, Pythagoras, Timer, Volumen, Fläche, indirektes Messen, Speicherfunktion
- Addition und Subtraktion von Messwerten
- Speicher für die letzten 5 Messwerte
- Automatische Abschaltung des Lasers



Lasertyp	635 nm
Messbereich	40 m
Messgenauigkeit	+/- 2,0 mm
Schutzklasse	IP54
Display	3-zeilig
Anzahl Speicherplätze	5
Gewicht	0,1 kg

## LD080P

## Entfernungsmesser

**Kleiner, handlicher Entfernungsmesser für das Messen von Längen, Flächen und Volumina**

- Übersichtliches, beleuchtetes, 4-zeiliges Display
- Funktionen: Teilungsfunktion, Pythagoras, Timer, Volumen, Fläche, indirektes Messen, Speicherfunktion
- Addition und Subtraktion von Messwerten
- Speicher für die letzten 20 Messwerte
- Neigungswinkelsensor



Lasertyp	635 nm
Messbereich	80 m
Messgenauigkeit	+/- 1,5 mm
Schutzklasse	IP54
Display	4-zeilig
Anzahl Speicherplätze	20
Gewicht	0,14 kg

## SK102Z

## Linienlaser

NEU

**Selbstnivellierender Laser bis +/-4°. Warnlicht bei Abweichung von mehr als 4°**

- Komfortables Übertragen von Referenzpunkten von Wand zu Wand
- Mit Pulse-Funktion zur Verstärkung der Laserlinie bei schlechten Sichtverhältnissen
- Großes optisches Fenster mit einem Leuchtwinkel von 120°
- Receiver zur Erhöhung der Reichweite im Sonderzubehör lieferbar



<b>Lieferumfang:</b>	<b>Best.-Nr.:</b>
Wandhalter magnetisch	LE00785633
Transporttasche	LE00785636
Markierungsplatte magnetisch	LE00785638

Lasertyp	635 nm
Messbereich	30 m
Nivelliergenauigkeit	+/-3 mm / 10m
Nivellierbereich	+/- 4 °
Stativanschluß	1/4"
Gewicht	0,475 kg

## SKR200Z

## Rotationslaser

NEU

**Variable Rotationsgeschwindigkeit**

- Gleichzeitiges Vermessen von horizontalen und vertikalen Abständen
- Selbstnivellierend in Schräglage +/- 6°
- Inkl. Fernbedienung und Empfänger zur Erhöhung der Reichweite bis zu 200 m
- Mit Instrumentenalarm-Modus zur Verhinderung von Fehlmessungen



<b>Lieferumfang:</b>	<b>Best.-Nr.:</b>
Markierungsplatte magnetisch	LE00775106
Laser-Schutzbrille	LE00775111
Plattenhalter magnetisch	LE00784968
Wandhalter	LE00791661
Empfänger LR150	LE00796587
Fernbedienung RC30	LE00796588

Lasertyp	635 nm
Messbereich	30 m
Nivelliergenauigkeit	+/- 1 mm / 10 m
Nivellierbereich	+/- 6 °
Rotationsgeschwindigkeit	0, 300, 450, 600 min <sup>-1</sup>
Arbeitsdauer ca.	60 std
Stativanschluß	1/4"
Gewicht	1,6 kg

## Zubehör Rotationslaser



Benennung	Modelle	Best.-Nr.	Preis zzgl. MwSt.
Markierungsplatte, magnetisch	SKR200Z	LE00775106	11,50
Laserschutz-Brille	SKR200Z, SK102Z	LE00775111	16,50
Plattenhalter, magnetisch	SKR200Z	LE00784968	63,50
Wandhalter	SKR200Z	LE00791661	87,95
Empfänger LR150	SKR200Z	LE00796587	299,00
Fernbedienung	SKR200Z	LE00796588	56,50

## Zubehör Linienlaser









Benennung	Modelle	Best.-Nr.	Preis zzgl. MwSt.
Laserschutz-Brille	SKR200Z, SK102Z	LE00775111	16,50
Kugelkopf-Adapter 1/4"	SK102Z	LE00785519	19,95
Wandhalter, magnetisch	SK102Z	LE00785633	13,50
Wand- und Deckenhalter	SK102Z	LE00785637	112,50
Markierungsplatte, magnetisch	SK102Z	LE00785638	16,50
Empfänger	SK102Z	LE00785640	160,50



# Werkzeuge

## ▣ Gartengeräte elektrisch



-  Schutzisolation
-  Regelbare Drehzahl
-  Motorbremse
-  Kettenbremse
-  Automatische Kettenschmierung
-  Rutschkupplung
-  Sanftanlauf

132 

**Kettensäge**

**UC3020A**



Leistungsaufnahme	1.800 Watt
Kettengeschwindigkeit	800 m/min
Schienenlänge	30 cm
Kettenteilung	3/8 "
Maße (LxBxH) mm	417x245x198
Gewicht	4,3 kg

**Handliche und leichte Kettensäge für den Einsatz in Haus und Garten**

- Kraftvoller 1.800-Watt-Motor mit hoher Leistungsreserve und langer Lebensdauer
- Geringes Gewicht und kompakte Bauweise für beste Handlichkeit
- Sägekettenwechsel und Einstellung der Kettenspannung werkzeuglos
- Mit trägheitsausgelöster SafetyMatic-Kettenbremse
- Automatische Ölpumpe für zuverlässige Kettenschmierung

<b>Lieferumfang:</b>	<b>Best.-Nr.:</b>
Sägekettenschutz 36x10cm	419288-5
Sägeschiene 30cm 1,1mm 3/8"	958030611
Sägekette 30cm 1,1mm 3/8" K17	958290646



132 

**Kettensäge**

**UC3520A**



Leistungsaufnahme	1.800 Watt
Kettengeschwindigkeit	800 m/min
Schienenlänge	35 cm
Kettenteilung	3/8 "
Maße (LxBxH) mm	417x245x198
Gewicht	4,4 kg

**Handliche und leichte Kettensäge für den Einsatz in Haus und Garten**

- Kraftvoller 1.800-Watt-Motor mit hoher Leistungsreserve und langer Lebensdauer
- Geringes Gewicht und kompakte Bauweise für beste Handlichkeit
- Sägekettenwechsel und Einstellung der Kettenspannung werkzeuglos
- Mit trägheitsausgelöster SafetyMatic-Kettenbremse
- Automatische Ölpumpe für zuverlässige Kettenschmierung

<b>Lieferumfang:</b>	<b>Best.-Nr.:</b>
Sägekettenschutz 36x10cm	419288-5
Sägeschiene 35cm 1,1mm 3/8"	958035611
Sägekette 35cm 1,1mm 3/8" K18	958290652



132 

**Kettensäge**

**UC4020A**



Leistungsaufnahme	1.800 Watt
Kettengeschwindigkeit	800 m/min
Schienenlänge	40 cm
Kettenteilung	3/8 "
Maße (LxBxH) mm	436x244x208
Gewicht	4,4 kg

**Handliche und leichte Kettensäge für den Einsatz in Haus und Garten**

- Kraftvoller 1.800-Watt-Motor mit hoher Leistungsreserve und langer Lebensdauer
- Geringes Gewicht und kompakte Bauweise für beste Handlichkeit
- Sägekettenwechsel und Einstellung der Kettenspannung werkzeuglos
- Mit trägheitsausgelöster SafetyMatic-Kettenbremse
- Automatische Ölpumpe für zuverlässige Kettenschmierung

<b>Lieferumfang:</b>	<b>Best.-Nr.:</b>
Sägekettenschutz 36x10cm	419288-5
Sägeschiene 40cm 1,1mm 3/8"	958040611
Sägekette 40cm 1,1mm 3/8" K19	958290656



95780 

**Kettensäge**

**UC3030A**



Leistungsaufnahme	2.000 Watt
Kettengeschwindigkeit	800 m/min
Schienenlänge	30 cm
Kettenteilung	3/8 "
Maße (LxBxH) mm	492x201x220
Gewicht	5,0 kg

**Profi-Kettensäge mit optimaler Handlichkeit und hoher Wartungsfreundlichkeit**

- Handgriff mit Gummipolster
- Sägekettenwechsel und Einstellung der Kettenspannung werkzeuglos
- Aufwändiger Schutz gegen Undichtigkeit des Ölsystems
- Mit Sanftanlauf und Überlastschutz
- Viel Bewegungsfreiheit durch 5m Netzkabel
- Perfekt abgestimmte Rutschkupplung ermöglicht auch die gleichmäßige Bearbeitung von sehr harten Hölzern

<b>Lieferumfang:</b>	<b>Best.-Nr.:</b>
Sägekettenschutz 30-35cm	952100633
Sägeschiene 30cm 1,3mm 3/8"	958030661
Sägekette 30cm 1,3mm 3/8" K3	958092646



## Kettensägen

UC3530AP

## Kettensäge

95780 

## Profi-Kettensäge mit optimaler Handlichkeit und hoher Wartungsfreundlichkeit

- Handgriff mit Gummipolster
- Sägekettenwechsel und Einstellung der Kettenspannung werkzeuglos
- Aufwändiger Schutz gegen Undichtigkeit des Ölsystems
- Mit Sanftanlauf und Überlastschutz
- Viel Bewegungsfreiheit durch 5 m Netzkabel
- Perfekt abgestimmte Rutschkupplung ermöglicht auch die gleichmäßige Bearbeitung von sehr harten Hölzern



<b>Lieferumfang:</b>	<b>Best-Nr.:</b>
Sägeschiene 35cm 1,3mm 3/8"	444035661
Sägekettenschutz 43x10cm	952010640
Sägekette 35cm 1,3mm 3/8" K6	958092652



Leistungsaufnahme	2.000 Watt
Kettengeschwindigkeit	800 m/min
Schielenlänge	35 cm
Kettenteilung	3/8 "
Maße (LxBxH) mm	492x201x220
Gewicht	5,1 kg

UC4030AP

## Kettensäge

95780 

## Profi-Kettensäge mit optimaler Handlichkeit und hoher Wartungsfreundlichkeit

- Handgriff mit Gummipolster
- Sägekettenwechsel und Einstellung der Kettenspannung werkzeuglos
- Aufwändiger Schutz gegen Undichtigkeit des Ölsystems
- Mit Sanftanlauf und Überlastschutz
- Viel Bewegungsfreiheit durch 5 m Netzkabel
- Perfekt abgestimmte Rutschkupplung ermöglicht auch die gleichmäßige Bearbeitung von sehr harten Hölzern



<b>Lieferumfang:</b>	<b>Best-Nr.:</b>
Sägeschiene 40cm 1,3mm 3/8"	444040661
Sägekettenschutz 43x10cm	952010640
Sägekette 40cm 1,3mm 3/8" K9	958092656



Leistungsaufnahme	2.000 Watt
Kettengeschwindigkeit	800 m/min
Schielenlänge	40 cm
Kettenteilung	3/8 "
Maße (LxBxH) mm	417x245x198
Gewicht	5,2 kg

UC4530A

## Kettensäge

95780 

## Profi-Kettensäge mit optimaler Handlichkeit und hoher Wartungsfreundlichkeit

- Handgriff mit Gummipolster
- Sägekettenwechsel und Einstellung der Kettenspannung werkzeuglos
- Aufwändiger Schutz gegen Undichtigkeit des Ölsystems
- Mit Sanftanlauf und Überlastschutz
- Viel Bewegungsfreiheit durch 5 m Netzkabel
- Perfekt abgestimmte Rutschkupplung ermöglicht auch die gleichmäßige Bearbeitung von sehr harten Hölzern



<b>Lieferumfang:</b>	<b>Best-Nr.:</b>
Sägeschiene 45cm 1,3mm 3/8"	442045661
Sägekette 45cm 1,3mm 3/8"	528092662



Leistungsaufnahme	2.000 Watt
Kettengeschwindigkeit	800 m/min
Schielenlänge	45 cm
Kettenteilung	3/8 "
Maße (LxBxH) mm	492x201x220
Gewicht	5,3 kg

KC100

## Kettenstemmer

203 

## Zum schnellen und präzisen Erstellen von Zapfenlöchern

- Komfortable Verstellung des Seitenanschlags durch selbstzentrierenden Spreizkonus
- Mit Anlaufstrombegrenzung
- Späneabführung zur Seite
- 8 Meter langes Anschlusskabel für große Mobilität
- 30-, 40- und 50-mm-Kettengarnitur einsetzbar



<b>Lieferumfang:</b>	<b>Best-Nr.:</b>
Einmaulschlüssel SW 19	781206-6
6-KT Stiftschlüssel 6mm	783204-6
Fräskette 40mm	P-22084
Schiene 40mm	P-22115
Kettenrad 40mm	P-22143



Leistungsaufnahme	2.000 Watt
Leerlaufdrehzahl	4.500 min <sup>-1</sup>
Fräsbreite	30/40/50 mm
Frästiefe	100 mm
Maße (LxBxH) mm	414x277x182
Gewicht	12,8 kg

419 

**Heckenscherer**

**UH4261**

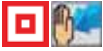

Leistungsaufnahme	400 Watt
Schnitte pro Minute	1.600 min <sup>-1</sup>
Schnittlänge	42 cm
Schnittstärke	15 mm
Maße (LxBxH) mm	821x194x194
Gewicht	2,9 kg

**Heckenscherer für leichte Arbeiten in Heim und Garten**

- Rostfreies Messer mit beidseitig geschärften Ecken
- Elektrische Motorbremse
- Multigriff erlaubt viele Greifpositionen
- Integrierte Zugentlastung für das Verlängerungskabel



**Lieferumfang:**  
Kabelhaltehaken

**Best.-Nr.:**  
158024-1

419 

**Heckenscherer**

**UH4861**

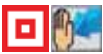

Leistungsaufnahme	400 Watt
Schnitte pro Minute	1.600 min <sup>-1</sup>
Schnittlänge	48 cm
Schnittstärke	15 mm
Maße (LxBxH) mm	871x194x194
Gewicht	3,0 kg

**Heckenscherer für leichte Arbeiten in Heim und Garten**

- Rostfreies Messer mit beidseitig geschärften Ecken
- Elektrische Motorbremse
- Multigriff erlaubt viele Greifpositionen
- Integrierte Zugentlastung für das Verlängerungskabel



**Lieferumfang:**  
Kabelhaltehaken

**Best.-Nr.:**  
158024-1

419 

**Heckenscherer**

**UH5261**



Leistungsaufnahme	400 Watt
Schnitte pro Minute	1.600 min <sup>-1</sup>
Schnittlänge	52 cm
Schnittstärke	15 mm
Maße (LxBxH) mm	921x194x194
Gewicht	3,0 kg

**Heckenscherer für leichte Arbeiten in Heim und Garten**

- Rostfreies Messer mit beidseitig geschärften Ecken
- Elektrische Motorbremse
- Multigriff erlaubt viele Greifpositionen
- Integrierte Zugentlastung für das Verlängerungskabel



**Lieferumfang:**  
Kabelhaltehaken

**Best.-Nr.:**  
158024-1

419 

**Heckenscherer**

**UH4570**



Leistungsaufnahme	550 Watt
Schnitte pro Minute	1.600 min <sup>-1</sup>
Schnittlänge	45 cm
Schnittstärke	18 mm
Maße (LxBxH) mm	862x223x206
Gewicht	3,6 kg

**Vielseitige Heckenscherer für Heim und Garten**

- Ringförmiger Multigriff erlaubt viele Greifpositionen
- Rostfreies Messer mit dreiseitig geschärften Ecken
- Anstoßschutz verhindert Rückschläge auf Getriebe und Anwender
- Elektrische Motorbremse
- Handgriff mit Gummipolster
- Integrierte Zugentlastung für das Verlängerungskabel



**Lieferumfang:**  
Kabelhaltehaken

**Best.-Nr.:**  
158024-1



## Heckenscheren

UH5570

## Heckenschere

419 

## Vielseitige Heckenschere für Heim und Garten

- Ringförmiger Multigriff erlaubt viele Greifpositionen
- Rostfreies Messer mit dreiseitig geschärften Ecken
- Anstoßschutz verhindert Rückschläge auf Getriebe und Anwender
- Elektrische Motorbremse
- Handgriff mit Gummipolster
- Integrierte Zugentlastung für das Verlängerungskabel



Lieferumfang:  
Kabelhaltehaken

Best.-Nr.:  
158024-1



Leistungsaufnahme	550 Watt
Schnitte pro Minute	1.600 min <sup>-1</sup>
Schnittlänge	55 cm
Schnittstärke	18 mm
Maße (LxBxH) mm	1.031x223x206
Gewicht	3,7 kg

UH6570

## Heckenschere

419 

## Vielseitige Heckenschere für Heim und Garten

- Ringförmiger Multigriff erlaubt viele Greifpositionen
- Rostfreies Messer mit dreiseitig geschärften Ecken
- Anstoßschutz verhindert Rückschläge auf Getriebe und Anwender
- Elektrische Motorbremse
- Handgriff mit Gummipolster
- Integrierte Zugentlastung für das Verlängerungskabel



Lieferumfang:  
Kabelhaltehaken

Best.-Nr.:  
158024-1



Leistungsaufnahme	550 Watt
Schnitte pro Minute	1.600 min <sup>-1</sup>
Schnittlänge	65 cm
Schnittstärke	18 mm
Maße (LxBxH) mm	1.136x223x206
Gewicht	3,8 kg

UH5580

## Heckenschere

419 

## Für den Garten- und Landschaftsbau

- Mit verstärktem Getriebe
- Ringförmiger Multigriff erlaubt viele Greifpositionen
- Rostfreies Messer mit dreiseitig geschärften Ecken
- Anstoßschutz verhindert Rückschläge auf Getriebe und Anwender
- Mechanischer Schnellstopp < 0,2 sek.
- Rutschkupplung
- Handgriff mit Gummipolster
- Integrierte Zugentlastung für das Verlängerungskabel



Lieferumfang:  
Kabelhaltehaken  
Aufbewahrungsbehälter 55cm

Best.-Nr.:  
158024-1  
450489-6



Leistungsaufnahme	670 Watt
Schnitte pro Minute	1.500 min <sup>-1</sup>
Schnittlänge	55 cm
Schnittstärke	18 mm
Maße (LxBxH) mm	970x223x206
Gewicht	4,3 kg

UH6580

## Heckenschere

419 

## Für den Garten- und Landschaftsbau

- Mit verstärktem Getriebe
- Ringförmiger Multigriff erlaubt viele Greifpositionen
- Rostfreies Messer mit dreiseitig geschärften Ecken
- Anstoßschutz verhindert Rückschläge auf Getriebe und Anwender
- Mechanischer Schnellstopp < 0,2 sek.
- Rutschkupplung
- Handgriff mit Gummipolster
- Integrierte Zugentlastung für das Verlängerungskabel



Lieferumfang:  
Kabelhaltehaken  
Aufbewahrungsbehälter 65cm

Best.-Nr.:  
158024-1  
450490-1



Leistungsaufnahme	670 Watt
Schnitte pro Minute	1.500 min <sup>-1</sup>
Schnittlänge	65 cm
Schnittstärke	18 mm
Maße (LxBxH) mm	1.049x223x206
Gewicht	4,4 kg



419 

**Heckenschere**

**UH7580**



Leistungsaufnahme	670 Watt
Schnitte pro Minute	1.500 min <sup>-1</sup>
Schnittlänge	75 cm
Schnittstärke	18 mm
Maße (LxBxH) mm	1.157x223x206
Gewicht	4,6 kg

### Für den Garten- und Landschaftsbau

- Mit verstärktem Getriebe
- Ringförmiger Multigriff erlaubt viele Greifpositionen
- Rostfreies Messer mit dreiseitig geschärften Ecken
- Anstoßschutz verhindert Rückschläge auf Getriebe und Anwender
- Mechanischer Schnellstopp < 0,2 sek.
- Rutschkupplung
- Handgriff mit Gummipolster
- Integrierte Zugentlastung für das Verlängerungskabel



**Lieferumfang:**  
Kabelhaltehaken

**Best-Nr.:**  
158024-1

## ELM3311

## Elektro-Rasenmäher 33 cm



## Ideal für den Stadtgarten sowie kleine und mittlere Rasenflächen bis 400 m

- Radweise Schnitthöhen-Verstellung in 3 Stufen
- Stabiles, UV- und witterungsbeständiges Polypropylen-Gehäuse
- Ergonomischer Handbügel für bequemes Manövrieren
- Passgenaue Aufhängung des Grasfangkorbs für unkompliziertes Entleeren
- Anzeige der Stromversorgung durch Kontrollleuchte im Sichtfeld

**Lieferumfang:**  
Nylon Grasfangkorb 27l  
Messer 330x40x3mm

**Best.-Nr.:**  
671001415  
671001422



Leistungsaufnahme	1.100 Watt
Flächenleistung	bis 400 m <sup>2</sup>
Schnitthöhen (radweise)	20, 40, 55 mm
Schnittbreite	33 cm
Grasfangkorb	27 l
Maße (LxBxH) mm	600x460x320
Gewicht	12,6 kg

## ELM3711

## Elektro-Rasenmäher 37 cm



## Ideal für den Stadtgarten sowie kleine und mittlere Rasenflächen bis 500 m

- Radweise Schnitthöhen-Verstellung in 3 Stufen
- Stabiles, UV- und witterungsbeständiges Polypropylen-Gehäuse
- Ergonomischer Handbügel für bequemes Manövrieren
- Passgenaue Aufhängung des Grasfangkorbs für unkompliziertes Entleeren
- Anzeige der Stromversorgung durch Kontrollleuchte im Sichtfeld

**Lieferumfang:**  
Messer  
Nylon-Grasfangkorb 35l

**Best.-Nr.:**  
671001414  
671001410



Leistungsaufnahme	1.300 Watt
Flächenleistung	500 m <sup>2</sup>
Schnittbreite	37 cm
Schnitthöhen (radweise)	20, 40, 55 mm
Grasfangkorb	35 l
Maße (LxBxH) mm	650x490x350
Gewicht	13 kg

## ELM3800

## Elektro-Rasenmäher 38 cm



## Ideal für den Stadtgarten sowie kleine und mittlere Rasenflächen bis 500 m

- Radweise Schnitthöhen-Verstellung in 3 Stufen
- Stabiles, UV- und witterungsbeständiges Polypropylen-Gehäuse
- Ergonomischer Handbügel für bequemes Manövrieren
- Knebelverschluss mit Schnellspannhebeln zum einfachen Einklappen des Schiebebügels
- Robuste und langlebige Laufräder
- Tragegriff in der Haube zum leichten Transport



Leistungsaufnahme	1.400 Watt
Flächenleistung	bis 500 m <sup>2</sup>
Schnitthöhen (radweise)	25-75 mm
Schnittbreite	38 cm
Grasfangkorb	40 l
Gewicht	13 kg

## UR3000

## Rasentrimmer



## Kompakter und handlicher Rasentrimmer für den Einsatz in Heim und Garten

- Werkzeuglose Arbeitshöhen-Verstellung
- Mit Kantenschutz
- Kabelführung mit Zugentlastung
- Einfach austauschbare Fadenspule
- Um 180° schwenkbarer Mähkopf für Rasenkanten für Rasenkantenschnitt

**Lieferumfang:**  
2-Fadenkopf Tap&Go 1,6mm  
Schutzbrille  
Schultergurt

**Best.-Nr.:**  
DA0000001  
DA0000036  
DA0000037



Leistungsaufnahme	450 Watt
Leerlaufdrehzahl	9.000 min <sup>-1</sup>
Schneidwerkzeug	2-Faden-Schneidkopf Tap&Go
Maße (LxBxH) mm	262x301x1.256
Gewicht	2,6 kg

**Vertikutierer 32 cm**

**UV3200**



Leistungsaufnahme	1.300 Watt
Leerlaufdrehzahl	3.500 min <sup>-1</sup>
Arbeitsbreite	32 cm
Arbeitshöhe	-10-+10 mm
Höhenverstellung	5-stufig zentral
Grasfangkorb	30 l
Gewicht	15,0 kg

**Ideal für den Stadtgarten sowie kleine und mittlere Rasenflächen bis 400 m**

- Einschaltung mittels Totmannschalter
- Zentrale Tiefeneinstellung in 5 Stufen
- Einfacher Austausch der Messerwelle durch Schnellwechselsystem
- Kabelführung mit Zugentlastung im Griff
- Faltbarer Griff für leichteren Transport
- Auch zum Laubsammeln geeignet
- Mit 30 l Grasfangkorb



**Vertikutierer 36 cm**

**UV3600**



Leistungsaufnahme	1.800 Watt
Leerlaufdrehzahl	3.700 min <sup>-1</sup>
Arbeitsbreite	36 cm
Arbeitshöhe	-10-+5 mm
Höhenverstellung	4-stufig zentral
Grasfangkorb	40 l
Gewicht	18,3 kg

**Ideal für mittlere bis große Rasenflächen**

- Einschaltung mittels Totmannschalter
- Einfacher Austausch der Messerwelle durch Schnellwechselsystem
- Kabelführung mit Zugentlastung im Griff
- Faltbarer Griff für leichteren Transport
- Auch zum Laubsammeln geeignet
- Leichtlaufende, kugelgelagerte Räder
- Mit 40 l Grasfangkorb



**Häcksler**

**UD2500**



Motortyp	230 V
Leistungsaufnahme	2.500 Watt
Leerlaufdrehzahl	40 min <sup>-1</sup>
Schnittstärke	45 mm
Auffangbehälter	67 l
Gewicht	27,6 kg

**Für den privaten und semiprofessionellen Einsatz**

- Selbsteinziehender Schacht mit Rücklaufautomatik bei verstopftem Einzugsbereich
- Große Bedienfläche
- Aluminiumfrontblende zum einfachen Wechsel der Fräswalze
- Mit mehreren Sichtfenstern zur Kontrolle des Füllstands des Auffangbehälters
- Werkzeuglose Verriegelung des Aufsatzes auf der Fangbox



## PF0410

## Tauchpumpe Schmutzwasser



## Wasserpumpe für verschmutztes Wasser (auch mit festen Bestandteilen)

- Ideal bei Überschwemmungen, zum Entleeren von Schwimmbecken und Teichen
- Mit justierbarem Schwimmschalter
- Überlastschutz mit Auto-Reset-Funktion
- Verschleißarmes Pumpenlaufrad
- Doppelte Abdichtung mit mittlerem Öldepot für lange Lebensdauer



Leistungsaufnahme	400 Watt
Max. Eintauchtiefe	5 m
Min. Wasserstand	40 mm
Max. Festkörpergröße	35 mm
Max. Fördermenge	8.400 Liter/h
Max. Förderhöhe	5 m
Schutzklasse	IP68
Maße (LxBxH) mm	160x168x345
Gewicht	3,3 kg

## PF0610

## Tauchpumpe Schmutzwasser



## Tauchpumpe für Schmutzwasser mit einer maximalen Partikelgröße von 35 mm

- Ideal zum Abpumpen von Swimming-Pools, Regentonnen oder vollgelaufene Keller
- Verschleißarmes Pumpenlaufrad
- Bürstenloser Motor mit Thermoschutzschalter
- Langlebiges, rostfreies Edelstahlgehäuse
- Schwimmschalter mit Automatikfunktion
- Einfacher Transport durch robusten Tragegriff



Leistungsaufnahme	550 Watt
Max. Eintauchtiefe	5 m
Min. Wasserstand	50 mm
Max. Festkörpergröße	35 mm
Max. Fördermenge	10.800 Liter/h
Max. Förderhöhe	7 m
Schutzklasse	IP68
Maße (LxBxH) mm	160x185x335
Gewicht	4,6 kg

## PF1010

## Tauchpumpe Schmutzwasser



## Wasserpumpe für verschmutztes Wasser (auch mit festen Bestandteilen)

- Ideal bei Überschwemmungen, zum Entleeren von Schwimmbecken und Teichen
- Mit justierbarem Schwimmschalter
- Überlastschutz mit Auto-Reset-Funktion
- Verschleißarmes Pumpenlaufrad
- Doppelte Abdichtung mit mittlerem Öldepot für lange Lebensdauer



Leistungsaufnahme	1.100 Watt
Max. Eintauchtiefe	5 m
Min. Wasserstand	40 mm
Max. Festkörpergröße	35 mm
Max. Fördermenge	14.400 Liter/h
Max. Förderhöhe	10 m
Schutzklasse	IP68
Maße (LxBxH) mm	160x168x380
Gewicht	5,3 kg

## PF1110

## Tauchpumpe Schmutzwasser



## Wasserpumpe für verschmutztes Wasser (auch mit festen Bestandteilen)

- Behälter aus rostfreiem Edelstahl
- Ideal bei Überschwemmungen, zum Entleeren von Schwimmbecken und Teichen
- Mit justierbarem Schwimmschalter
- Überlastschutz mit Auto-Reset-Funktion
- Verschleißarmes Pumpenlaufrad
- Doppelte Abdichtung mit mittlerem Öldepot für lange Lebensdauer



Leistungsaufnahme	1.100 Watt
Max. Eintauchtiefe	5 m
Min. Wasserstand	50 mm
Max. Festkörpergröße	35 mm
Max. Fördermenge	15.000 Liter/h
Max. Förderhöhe	10 m
Schutzklasse	IP68
Maße (LxBxH) mm	160x185x335
Gewicht	7,0 kg



# Werkzeuge

## ▣ Benzingeräte



Anti Vibration



Automatische Kettenschmierung



Kettenbremse



Primer Vergaser



Dekompressionsventil



Schnellstart



Benzin-Motor 2-Takt



Benzin-Motor 4-Takt

# MM4



## Benzin-Kettensägen

## DCS232T

## Top Handle Benzin-Kettensäge

## Top Handle Motorsäge

- Sehr handliche und leichte Kettensäge ideal für den Einsatz in Obstplantagen und bei der Baumpflege
- Leichtstart durch Federunterstützung und Primer Vergaser
- Automatische Ölpumpe ohne Förderung im Leerlauf
- Safetymatic-Kettenbremse
- Griffanordnung erlaubt nahezu alle Greifvarianten
- Vibrationsdämpfung zum Gelenke schonenden Arbeiten
- Nur für Benutzer mit Spezialausbildung



**Lieferumfang:**  
Sägekettenschutz 28x9cm  
Sägeschiene 25cm 1,3mm 3/8"  
Sägekette 25cm 1,3mm 3/8" K25  
Werkzeugset kpl.

**Best.-Nr.:**  
320418845  
442025661  
528092640  
957004002



Hubraum	22,2 cm
Leistung	0,74 kW/1,02 PS
Treibgliederstärke	1,3 mm
Kettenteilung	3/8 "
Schienenlänge	25 cm
Tank Kettenöl	0,19 l
Tank Kraftstoff	0,2 l
Gewicht	2,5 kg

## DCS3410TH-35

## Top Handle Benzin-Kettensäge

## Top Handle Motorsäge

- Drehmomentstarker 34 cm Motor auch für stärkere Hölzer in der Baumpflege
- Gutes Startverhalten in allen Lagen
- Leichtstart mit Federunterstützung und Primer Vergaser
- Vibrationsdämpfung zum Gelenke schonenden Arbeiten
- Einstellbare Ölpumpe ohne Förderung im Leerlauf
- Safetymatic-Kettenbremse
- Nur für Benutzer mit Spezialausbildung



**Lieferumfang:**  
Sägekettenschutz 33x10cm  
Werkzeugset kpl.  
Sägeschiene 35cm 1,3mm 3/8"  
Sägekette 35cm 1,3mm 3/8" K6

**Best.-Nr.:**  
952010630  
957004002  
958035661  
958092652



Hubraum	34 cm
Leistung	1,4 kW/1,9 PS
Treibgliederstärke	1,3 mm
Kettenteilung	3/8 "
Schienenlänge	35 cm
Tank Kettenöl	0,22 l
Tank Kraftstoff	0,28 l
Gewicht	3,3 kg

## EA3100T25B

## Top Handle Benzin-Kettensäge

## Top Handle Motorsäge

- Ideale Säge für die Seilklettertechnik oder in Hubkörben für Pflegearbeiten, Kronensanierung und das Schneiden von Totholz
- Leichtstart durch Federunterstützung und Primer Vergaser
- Automatische Ölpumpe ohne Förderung im Leerlauf
- Safetymatic-Kettenbremse
- Griffanordnung erlaubt nahezu alle Greifvarianten
- Vibrationsdämpfung zum Gelenke schonenden Arbeiten
- Nur für Benutzer mit Spezialausbildung



**Lieferumfang:**  
Sternschiene 25cm 1,3mm 3/8"  
Sägekettenschutz 28x9cm  
Sägekette 25cm 1,3mm 3/8" K25

**Best.-Nr.:**  
168408-5  
452093-7  
528092640



Hubraum	30,1 cm
Leistung	1,04 kW/1,41 PS
Treibgliederstärke	1,3 mm
Kettenteilung	3/8 "
Schienenlänge	25 cm
Tank Kettenöl	0,18 l
Tank Kraftstoff	0,24 l
Gewicht	3,1 kg

## EA3200S35A

## Benzin-Kettensäge

## Universelle Kettensäge für den semiprofessionellen Einsatz

- Leichtstart durch Federunterstützung und Primer Vergaser
- Einhebelbedienung mit Stellung für Kaltstart, Betrieb und Stopp
- Katalysator für reduzierte Abgasbelastung
- Einstellbare Ölpumpe ohne Förderung im Leerlauf
- Metall-Zackenleiste
- Vibrationsdämpfung für Gelenke schonendes Arbeiten



**Lieferumfang:**  
Sägeschiene 35cm 1,3mm 3/8"  
Sägekettenschutz 33x10cm  
Werkzeugset kpl.  
Sägekette 35cm 1,1mm 3/8" K18

**Best.-Nr.:**  
165201-8  
952010630  
957004002  
958290652



Hubraum	32 cm
Leistung	1,35 kW/1,8 PS
Treibgliederstärke	1,1 mm
Kettenteilung	3/8 "
Schienenlänge	35 cm
Tank Kettenöl	0,28 l
Tank Kraftstoff	0,4 l
Gewicht	4,1 kg

**Benzin-Kettensäge**

**EA3200S40B**



Hubraum	32 cm
Leistung	1,35 kW/1,8 PS
Treibgliederstärke	1,3 mm
Kettenteilung	3/8 "
Schienenlänge	40 cm
Tank Kettenöl	0,28 l
Tank Kraftstoff	0,4 l
Gewicht	4,1 kg

**Universelle Kettensäge für den semiprofessionellen Einsatz**

- Leichtstart durch Federunterstützung
- Einhebelbedienung mit Stellung für Kaltstart, Betrieb und Stopp
- Katalysator für reduzierte Abgasbelastung
- Safetymatic-Kettenbremse
- Automatische Ölpumpe mit einstellbarer Fördermenge
- Metall-Zackenleiste
- Vibrationsdämpfung für Gelenke schonendes Arbeiten



<b>Lieferumfang:</b>	<b>Best.-Nr.:</b>
Sägekettenschutz 43x10cm	952010640
Werkzeugset kpl.	957004002
Sägeschiene 40cm 1,3mm 3/8"	958040661
Sägekette 40cm 1,3mm 3/8" K9	958092656

Benzin-Kettensägen

**Benzin-Kettensäge**

**EA3201S35A**



Hubraum	32 cm
Leistung	1,35 kW/1,8 PS
Treibgliederstärke	1,1 mm
Kettenteilung	3/8 "
Schienenlänge	35 cm
Tank Kettenöl	0,28 l
Tank Kraftstoff	0,4 l
Gewicht	4,1 kg

**Universelle Kettensäge für den semiprofessionellen Einsatz**

- Leichtstart durch Federunterstützung und Primer Vergaser
- Einhebelbedienung mit Stellung für Kaltstart, Betrieb und Stopp
- Katalysator für reduzierte Abgasbelastung
- Safetymatic-Kettenbremse
- Automatische Ölpumpe mit einstellbarer Fördermenge
- Metall-Zackenleiste
- Vibrationsdämpfung für Gelenke schonendes Arbeiten

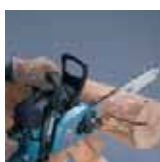

<b>Lieferumfang:</b>	<b>Best.-Nr.:</b>
Sägeschiene 35cm 1,3mm 3/8"	165201-8
Sägekettenschutz 33x10cm	952010630
Werkzeugset kpl.	957004002
Sägekette 35cm 1,1mm 3/8" K18	958290652

**Benzin-Kettensäge**

**EA3500S-35**



Hubraum	35 cm
Leistung	1,7 kW/2,3 PS
Treibgliederstärke	1,3 mm
Kettenteilung	3/8 "
Schienenlänge	35 cm
Tank Kettenöl	0,29 l
Tank Kraftstoff	0,4 l
Gewicht	4,4 kg

**Universelle Kettensäge für den semiprofessionellen Einsatz**

- Leichtstart durch Federunterstützung und Primer Vergaser
- Einhebelbedienung mit Stellung für Kaltstart, Betrieb und Stopp
- Katalysator für reduzierte Abgasbelastung
- Einstellbare Ölpumpe ohne Förderung im Leerlauf
- Metall-Zackenleiste
- Vibrationsdämpfung für Gelenke schonendes Arbeiten



<b>Lieferumfang:</b>	<b>Best.-Nr.:</b>
Sägekettenschutz 33x10cm	952010630
Werkzeugset kpl.	957004002
Sägeschiene 35cm 1,3mm 3/8"	958035661
Sägekette 35cm 1,3mm 3/8" K6	958092652

**Benzin-Kettensäge**

**EA3501S-35**



Hubraum	35 cm
Leistung	1,7 kW/2,3 PS
Treibgliederstärke	1,3 mm
Kettenteilung	3/8 "
Schienenlänge	35 cm
Tank Kettenöl	0,29 l
Tank Kraftstoff	0,4 l
Gewicht	4,5 kg

**Universelle Kettensäge für den semiprofessionellen Einsatz**

- Leichtstart durch Federunterstützung und Primer Vergaser
- Einhebelbedienung mit Stellung für Kaltstart, Betrieb und Stopp
- Kettenwechsel und Einstellung der Kettenspannung werkzeuglos
- Katalysator für reduzierte Abgasbelastung
- Einstellbare Ölpumpe ohne Förderung im Leerlauf
- Metall-Zackenleiste



<b>Lieferumfang:</b>	<b>Best.-Nr.:</b>
Sägekettenschutz 33x10cm	952010630
Sägeschiene 35cm 1,3mm 3/8"	958035661
Sägekette 35cm 1,3mm 3/8" K6	958092652

## Benzin-Kettensägen

## EA4300F38C

## Benzin-Kettensäge

## Starke Motorsäge für den professionellen sowie semiprofessionellen Einsatz

- Dank Katalysator erfüllt der Motor die Abgasnormen: EPA Phase 2 / EU Norm 2
- Leichtstart durch Federunterstützung und Primer Vergaser
- Leichter Start durch Dekompressionsventil
- Automatische Ölpumpe
- Einhebelbedienung mit Stellung für Kaltstart, Betrieb und Stopp
- Motorblock aus Magnesium-Druckguss



Hubraum	42,4 cm
Leistung	2,2 kW/3,0 PS
Treibgliederstärke	1,3 mm
Kettenteilung	0,325 "
Schienenlänge	38 cm
Tank Kettenöl	0,28 l
Tank Kraftstoff	0,48 l
Gewicht	4,9 kg



<b>Lieferumfang:</b>	<b>Best-Nr.:</b>
Sägeschiene 38cm 1,3mm .325"	444038141
Sägekette 38cm 1,3mm .325"K23	532484064
Sägekettenschutz 43x10cm	952010640
Werkzeugset kpl.	957004002

## DCS460-38

## Benzin-Kettensäge

## Universelle Kettensäge auch für den professionellen Einsatz

- Einstellbare Ölpumpe ohne Förderung im Leerlauf
- Einhebelbedienung mit Stellung für Kaltstart, Betrieb und Stopp
- Motorblock aus Magnesium-Druckguss
- Werkzeuglose Filterwartung
- Vibrationsdämpfung für Gelenke schonendes Arbeiten



Hubraum	45,6 cm
Leistung	2,2 kW/3,0 PS
Treibgliederstärke	1,5 mm
Kettenteilung	3/8 "
Schienenlänge	38 cm
Tank Kettenöl	0,27 l
Tank Kraftstoff	0,47 l
Gewicht	5,5 kg



<b>Lieferumfang:</b>	<b>Best-Nr.:</b>
Sägeschiene 38cm 1,5mm 3/8	443038651
Sägekettenschutz 43x10cm	952010640
Werkzeugset kpl.	957004002
Sägekette 38cm 1,5mm 3/8" K13	958099656

## DCS4630-38

## Benzin-Kettensäge

## Universelle Kettensäge für den professionellen Einsatz, ideal zum Entasten

- Werkzeuglose Filterwartung
- Vibrationsdämpfung zum Gelenke schonenden Arbeiten
- Optimaler Spanauswurf
- Einhebelbedienung mit Stellung für Kaltstart, Betrieb und Stopp
- Einstellbare Ölpumpe ohne Förderung im Leerlauf
- Motorblock aus Magnesium-Druckguss



Hubraum	46 cm
Leistung	2,6 kW/3,5 PS
Treibgliederstärke	1,5 mm
Kettenteilung	0,325 "
Schienenlänge	38 cm
Tank Kettenöl	0,27 l
Tank Kraftstoff	0,47 l
Gewicht	5,1 kg



<b>Lieferumfang:</b>	<b>Best-Nr.:</b>
Sägeschiene 38cm 1,5mm .325"	445038631
Sägekette 38cm 1,5mm .325"	534686064
Sägekettenschutz 43x10cm	952010640
Werkzeugset kpl.	957004002

## DCS6401-45

## Benzin-Kettensäge

## Air Master Luftfiltersystem

- Werkzeuglose Filterwartung
- Integrierte Kettenbremse mit außen liegendem Kettenrad
- Schwingungsdämpfung durch stabile, langlebige Stahlfeder resistent gegen Öl und Benzin
- Dekompressionsventil zum leichteren Start der Maschine
- Optimaler Spanauswurf
- Automatische Halbgasarretierung per Zughebel
- Automatische Ölpumpe ohne Förderung im Leerlauf



Hubraum	64 cm
Leistung	3,5 kW/4,8 PS
Treibgliederstärke	1,5 mm
Kettenteilung	3/8 "
Schienenlänge	45 cm
Tank Kettenöl	0,42 l
Tank Kraftstoff	0,75 l
Gewicht	6,3 kg



<b>Lieferumfang:</b>	<b>Best-Nr.:</b>
Sägeschiene 45cm 1,5mm 3/8"	445045655
Sägekette 45cm 1,5mm 3/8" K30	528099668
Sägekettenschutz 51x11cm	952020650
Werkzeugset kpl.	957004002

**Benzin-Kettensäge**

**EA7300P45E**



Hubraum	72,6 cm
Leistung	4,1 kW / 5,6 PS
Treibgliederstärke	1,5 mm
Kettenteilung	3/8 "
Schienenlänge	45 cm
Tank Kettenöl	0,42 l
Tank Kraftstoff	0,75 l
Gewicht	6,6 kg

**Für den professionellen Einsatz**

- 15% gesenkter Kraftstoffverbrauch durch patentiertes SLR-Verfahren
- Einstellbare Kettenölpumpe
- Dekompressionsventil zum leichteren Start der Maschine
- Werkzeuglose Filterwartung
- Vibrationsdämpfung zum Gelenke schonenden Arbeiten
- Optimaler Spanauswurf



Benzin-Kettensägen

**Benzin-Kettensäge**

**EA7900P50E**



Hubraum	78,5 cm
Leistung	4,3 kW/5,9 PS
Treibgliederstärke	1,5 mm
Kettenteilung	3/8 "
Schienenlänge	50 cm
Tank Kettenöl	0,29 l
Tank Kraftstoff	0,4 l
Gewicht	6,6 kg

**Benzin-Kettensäge für den professionellen Einsatz**

- Werkzeuglose Filterwartung
- Mit Spülverlustreduzierungs-Technologie SLR für 15% geringeren Kraftstoffverbrauch und 40% gesenkte Abgasemission
- Dekompressionsventil zum leichteren Start der Maschine
- Einstellbare Ölpumpe ohne Förderung im Leerlauf
- Vibrationsgedämpfte Handgriff
- Großer Spanauswurf verhindert Verstopfungen



Lieferumfang:	Best-Nr.:
Sägeschiene 50cm 1,5mm 3/8"	445050655
Sägekette 50cm 1,5mm 3/8" K31	528099672
Sägekettenschutz 51x11cm	952020650
Werkzeugset kpl.	957004002

**Benzin-Hochentaster**

**EY2650H25H**

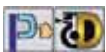

Leistung	0,77 kW/1,1 PS
Hubraum	25,4 cm
Schienenlänge	25,5 cm
Motortyp	Makita 4-Takt
Arbeitshöhe	2,70-3,92 mm
Kraftstofftank	0,6 l
Kraftstoff	Super bleifrei
Tank Kraftstoff	0,6 l
Gewicht	7,2 kg

**Für Ausputzarbeiten von Ästen in großer Höhe**

- Abgedichtetes Schmiersystem ermöglicht Betrieb in jeder Motorposition
- Leichtstart durch Federunterstützung und Primer Vergaser und automatischem Dekopressionsventil
- Teleskopierbarer Schaft
- Vibrationsdämpfung zum Gelenke schonenden Arbeiten

**NEU**





## 2-Takt Heckenscheren

## EH5000W

## Benzin-Heckenschere

## 2-Takt-Motor Benzin-Heckenschere für den professionellen Einsatz

- Primer Vergaser und Leichtstart-System
- Leicht zugänglicher Schmiernippel
- Drehbarer Griff in 5 Positionen werkzeuglos verstellbar
- Antivibrationssystem mit 4 Stahlfedern
- Werkzeuglose Filterwartung
- 3-seitig geschliffene Messer
- Katalysator für reduzierte Abgasbelastung



Lieferumfang: Aufbewahrungsbehälter 50cm  
Best.-Nr.: 452328-6



Leistung	0,68 kW/1,0 PS
Hubraum	22,2 cm
Schienenlänge	50 cm
Schnittstärke	22 mm
Tank Kraftstoff	0,4 l
Maße (LxBxH) mm	1.014x262x216
Gewicht	4,8 kg

## EH6000W

## Benzin-Heckenschere

## 2-Takt-Motor Benzin-Heckenschere für den professionellen Einsatz

- Primer Vergaser und Leichtstart-System
- Leicht zugänglicher Schmiernippel
- Drehbarer Griff in 5 Positionen werkzeuglos verstellbar
- Antivibrationssystem mit 4 Stahlfedern
- 3-seitig geschliffene Messer
- Werkzeuglose Filterwartung
- Katalysator für reduzierte Abgasbelastung



Lieferumfang: Aufbewahrungsbehälter 50cm  
Best.-Nr.: 452328-6



Leistung	0,68 kW/1,0 PS
Hubraum	22,2 cm
Schienenlänge	60 cm
Schnittstärke	22 mm
Tank Kraftstoff	0,4 l
Maße (LxBxH) mm	1.119x262x216
Gewicht	5,0 kg

## EH7500W

## Benzin-Heckenschere

## 2-Takt-Motor Benzin-Heckenschere für den professionellen Einsatz

- Primer Vergaser und Leichtstart-System
- Leicht zugänglicher Schmiernippel
- Drehbarer Griff in 5 Positionen werkzeuglos verstellbar
- Antivibrationssystem mit 4 Stahlfedern
- Werkzeuglose Filterwartung
- 3-seitig geschliffene Messer
- Katalysator für reduzierte Abgasbelastung



Lieferumfang: Aufbewahrungsbehälter 50cm  
Best.-Nr.: 452328-6



Leistung	0,68 kW/1,0 PS
Hubraum	22,2 cm
Schienenlänge	75 cm
Schnittstärke	22 mm
Tank Kraftstoff	0,4 l
Maße (LxBxH) mm	1.259x262x216
Gewicht	5,2 kg

## EN5950SH

## Benzin-Heckenschneider

## Heckenschneider mit verstellbarem Scherblatt

- 3-seitig geschliffene Messer
- Automatisches Dekompressionssystem für leichten Start
- Primer Vergaser
- Umweltfreundlicher 4-Takt-Motor
- Abgedichtetes Schmiersystem ermöglicht Betrieb in jeder Motorposition
- Scherblatt horizontal um 45° und vertikal um 90° verstellbar in 13 Positionen
- Scherblatt ist zum leichten Transport um 180° einklappbar



Motortyp	4-Takt
Hubraum	25,4 cm
Leistung	0,77 kW/1,1 PS
Schienenlänge	59 cm
Tank Kraftstoff	0,6 l
Gewicht	6,4 kg



**Benzin-Sense Faden**

**EBH341L**



Motortyp	4-Takt
Hubraum	33,5 cm
Leistung	1,07 kW/1,5 PS
Tankinhalt	0,65 l
Schneidwerkzeug	2-Fadenkopf
Handgriff	Rundgriff
Maße (LxBxH) mm	1.810x330x275
Gewicht	6,7 kg

**Kompakte und handliche Motorsense zum Rasen schneiden und Wildwuchs entfernen**

- Umweltfreundlicher 4-Takt-Motor
- Besonders vibrationsarm durch vibrationsgedämpften Schaft
- Motorblock aus Magnesium-Druckguss
- Universelle Schutzhaube und Aufnahme: für Fadenkopf oder Schlagmesser geeignet
- Leichtstart durch Federunterstützung und Primer Vergaser
- Ablageständer zum Schutz des Benzintanks



**Lieferumfang:**  
 2-Fadenkopf Tap&Go 3,0mm  
 Hosenträgergurt

**Best-Nr.:**  
 958501606  
 988048324



**Benzin-Sense Messer**

**EBH341U**

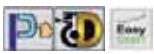

Motortyp	4-Takt
Hubraum	33,5 cm
Leistung	1,07 kW/1,5 PS
Tankinhalt	0,65 l
Schneidwerkzeug	3-Zahn-Schlagmesser
Handgriff	2-Handgriff
Maße (LxBxH) mm	1.810x620x500
Gewicht	7,1 kg

**Kompakte und handliche Motorsense zum Rasen schneiden und Wildwuchs entfernen**

- Umweltfreundlicher 4-Takt-Motor
- Besonders vibrationsarm durch vibrationsgedämpften Schaft
- Motorblock aus Magnesium-Druckguss
- Universelle Schutzhaube und Aufnahme: für Fadenkopf oder Schlagmesser geeignet
- Leichtstart durch Federunterstützung und Primer Vergaser
- Ablageständer zum Schutz des Benzintanks



**Lieferumfang:**  
 Dickichtmesser 250x25,4mm  
 6-KT Stiftschlüssel 4mm  
 Hosenträgergurt

**Best-Nr.:**  
 385224340  
 783223-2  
 988048324



**Benzin-Sense Messer**

**EM2600U**



Motortyp	2-Takt
Hubraum	25,7 cm
Leistung	0,83 kW/1,1 PS
Tankinhalt	0,60 l
Schneidwerkzeug	Schlagmesser
Handgriff	2-Handgriff
Maße (LxBxH) mm	1.770x630x410
Gewicht	5,0 kg

**Kompakte und handliche Motorsense**

- Durch Katalysator werden strenge Abgasnormen eingehalten
- Asymmetrische Gestaltung der Handgriffe reduziert Ermüdungserscheinungen an Unterarm und Hand
- Leichtstart durch Federunterstützung



**Benzin-Sense Faden**

**EM2651LH**



Motortyp	4-Takt
Hubraum	25,4 cm
Leistung	0,77 kW/1,1 PS
Tankinhalt	0,6 l
Schneidwerkzeug	2-Faden-Schneidkopf Tap&Go
Handgriff	Rundgriff
Maße (LxBxH) mm	1.765x330x264
Gewicht	5,2 kg

**Kompakte und handliche Motorsense zum Rasen schneiden und Wildwuchs entfernen**

- Umweltfreundlicher 4-Takt-Motor
- Universelle Schutzhaube und Aufnahme: für Fadenkopf oder Schlagmesser geeignet
- Motorblock aus Magnesium-Druckguss
- Rundgriff
- Leiser und vibrationsarmer Betrieb
- Leichtstart durch Federunterstützung und Primer Vergaser
- Ablageständer zum Schutz des Benzintanks



**Lieferumfang:**  
 Schultergurt  
 2-Fadenkopf Tap&Go 2,4mm

**Best-Nr.:**  
 6207003002  
 B-02945



## EM2651UH

## Benzin-Sense Messer

## Kompakte und handliche Motorsense zum Rasen schneiden und Wildwuchs entfernen

- Umweltfreundlicher 4-Takt-Motor
- Universelle Schutzhaube und Aufnahme: für Fadenkopf oder Schlagmesser geeignet
- Motorblock aus Magnesium-Druckguss
- Rundgriff
- Leiser und vibrationsarmer Betrieb
- Leichtstart durch Federunterstützung und Primer Vergaser
- Ablageständer zum Schutz des Benzintanks



**Lieferumfang:**  
Hosenträgergurt  
Dickichtmesser 230x25,4mm

**Best.-Nr.:**  
122906-3  
195298-3



Motortyp	4-Takt
Hubraum	25,4 cm
Leistung	0,77 kW/1,1 PS
Tankinhalt	0,6 l
Schneidwerkzeug	3-Zahn-Schlagmesser
Handgriff	2-Handgriff
Maße (LxBxH) mm	1.765x620x474
Gewicht	5,2 kg

## EM4350UH

## Benzin-Sense Messer

## Kompakte und handliche Motorsense zum Rasen schneiden, Unterholz und Wildwuchs entfernen

- Umweltfreundlicher und Lage unabhängiger 4-Takt-Motor
- Motorblock aus Magnesium-Druckguss
- Leiser und vibrationsarmer Betrieb
- Leichtstart durch Federunterstützung und Primer Vergaser und automatischem Dekopressionsventil
- Universelle Schutzhaube und Aufnahme: für Fadenkopf oder Schlagmesser geeignet
- Lieferumfang inkl. Messer und Fadenkopf



Motortyp	4-Takt
Hubraum	43 cm
Leistung	1,5 kW/2,0 PS
Tankinhalt	0,68 l
Schneidwerkzeug	3-Zahn-Schlagmesser
Handgriff	2-Handgriff
Maße (LxBxH) mm	1.805x613x438
Gewicht	8,5 kg

## EM4351UH

## Benzin-Sense Messer

## Kompakte und handliche Motorsense zum Rasen schneiden, Unterholz und Wildwuchs entfernen

- Umweltfreundlicher und Lage unabhängiger 4-Takt-Motor
- Leiser und vibrationsarmer Betrieb mit zusätzlich entkoppeltem Schaft
- Motorblock aus Magnesium-Druckguss
- Universelle Schutzhaube und Aufnahme: für Fadenkopf oder Schlagmesser geeignet
- Leichtstart durch Federunterstützung und Primer Vergaser und automatischem Dekopressionsventil



Motortyp	4-Takt
Hubraum	43 cm
Leistung	1,5 kW/2,0 PS
Tankinhalt	0,68 l
Schneidwerkzeug	3-Zahn-Dickicht-Messer
Handgriff	2-Handgriff
Maße (LxBxH) mm	1.816x618x528
Gewicht	8,6 kg

## ER2550LH

## Benzin-Trimmer

## Gebogener Schaft aus Aluminium für exaktes Arbeiten

- Mit umweltfreundlichem 4-Takt-Motor
- Leichter Start durch Dekompressionsventil
- Abgedichtetes Schmiersystem ermöglicht Betrieb in jeder Motorposition
- Leichter Motor aus Magnesium-Druckguss
- Mit höhenverstellbarem Rundgriff
- Tap & Go 2-Faden-Schneidekopf mit einer Schnittbreite von 412mm



**Lieferumfang:**  
Motoröl 4-Takt 10W30 80ml

**Best.-Nr.:**  
195500-4



Motortyp	4-Takt
Hubraum	24,5 cm
Leistung	0,71 kW/0,97 PS
Tankinhalt	0,5 l
Schneidwerkzeug	2-Faden-Schneidekopf Tap&Go
Handgriff	Rundgriff
Maße (LxBxH) mm	1.623x464x290
Gewicht	4,9 kg

**Benzin-Trimmer**

**ER2650LH**



Motortyp	4-Takt
Hubraum	25,4 cm
Leistung	0,77 kW/1,1 PS
Tankinhalt	0,6 l
Schneidwerkzeug	2-Faden-Schneidkopf Tap&Go
Handgriff	Rundgriff
Maße (LxBxH) mm	1.621x310x479
Gewicht	4,8 kg

**Gebogener Schaft aus Aluminium für exaktes Arbeiten**

- Mit umweltfreundlichem 4-Takt-Motor
- Leichter Start durch Dekompressionsventil
- Abgedichtetes Schmiersystem ermöglicht Betrieb in jeder Motorposition
- Leichter Motor aus Magnesium-Druckguss
- Mit höhenverstellbarem Rundgriff
- Tap & Go 2-Faden-Schneidkopf mit einer Schnittbreite von 412mm
- Motor um 360° drehbar



**Lieferumfang:**  
 2-Fadenkopf Tap&Go 2,4mm  
 Motoröl 4-Takt 10W30 80ml

**Best.-Nr.:**  
 122980-1  
 195500-4



**Benzin-Trimmer**

**RST250**

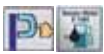

Motortyp	2-takt
Leistung	0,79 kW/1,3 PS
Hubraum	24,5 cm
Drehzahl	7.000 min <sup>-1</sup>
Tankinhalt	0,5 l
Schneidwerkzeug	2-Faden-Schneidkopf Tap&Go
Handgriff	Rundgriff
Maße (LxBxH) mm	1.490x300x485
Gewicht	4,2 kg

**Kompakte und handliche Motorsense ideal für Privatgrundstücke**

- Start-System mit Primer-Vergaser für promptes Anspringen
- 2-Takt-Motor mit geringem Kraftstoffverbrauch
- Gebogene Aluminiumwelle
- Direkter Antrieb über flexible Welle
- Nicht für Schlagmesser geeignet



**Lieferumfang:**  
 2-Fadenkopf Tap&Go 2,4mm

**Best.-Nr.:**  
 A-89137



**Benzin-Kombimotor-Set**

**EX2650LHM**



Motortyp	4-Takt
Hubraum	25,4 cm
Leistung	0,77 kW/1,1 PS
Tankinhalt	0,6 l
Schneidwerkzeug	Multifunktion
Handgriff	Rundgriff
Maße (LxBxH) mm	975x323x241
Gewicht	4,6 kg

**Antrieb und Sensen Aufsatz**

- Nur 1 Motor für verschiedene Aufsätze
- Umweltfreundlicher 4-Takt-Motor
- Leichter Start durch Dekompressionsventil
- Abgedichtetes Schmiersystem ermöglicht Betrieb in jeder Motorposition
- Mit höhenverstellbarem Rundgriff
- Motorblock aus Magnesium-Druckguss
- Leichtstart durch Federunterstützung und Primer Vergaser



**Lieferumfang:**  
 Schultergurt einfach  
 2-Fadenkopf Tap&Go 2,4mm  
 Motoröl 4-Takt 10W30 80ml  
 Transporttasche  
 6-KT Stiftschlüssel 4mm  
 Zubehörtasche

**Best.-Nr.:**  
 125516-5  
 195149-0  
 195500-4  
 195638-5  
 783202-0  
 831304-7



## Benzin-Rasenmäher

PLM4120

Benzin-Rasenmäher 41 cm

NEU



Optimal für Grundstücke bis 1.000 m

- Solides und stabiles Mähgehäuse aus Stahlblech
- Ergonomisches Griffsystem für bequemes Manövrieren
- Robuste Höhenverstellung in 3 Stufen
- Langlebige und leicht laufende Räder durch abgedichtete Kugellager
- Zentrale Schnitthöhenverstellung in 5 Stufen
- Serienmäßig mit Mulchkeil



Motortyp	Briggs&Stratton 4-Takt
Leistung bei 2.900 min-1	1,98 kW/2,7 PS
Hubraum	158 cm
Schnittbreite	41 cm
Schnitthöhen (5-stufig, zentral)	20, 34, 48, 62, 75 mm
Grasfangkorb	50 l
Gewicht	26,8 kg

PLM4620

Benzin-Rasenmäher 46 cm



Optimal für Grundstücke bis 1.000 m

- Solides und stabiles Mähgehäuse aus Stahlblech
- Ergonomisches Griffsystem für bequemes Manövrieren
- Robuste Höhenverstellung in 3 Stufen
- Langlebige und leicht laufende Räder durch abgedichtete Kugellager
- Serienmäßig mit Mulchkeil

Motortyp	Briggs&Stratton 4-Takt
Hubraum	190 cm
Leistung bei 2.900 min-1	2,36 kW/3,3 PS
Schnittbreite	46 cm
Schnitthöhen (5-stufig, zentral)	20-75 mm
Grasfangkorb	50 l
Maße (LxBxH) mm	810x560x440
Gewicht	29,1 kg

**Lieferumfang:**  
Nyloneinsatz f. Fangkorb 60l  
Sichelmesser 46cm

**Best-Nr.:**  
671001418  
671001451

PLM4621

Benzin-Rasenmäher 46 cm



Optimal für Grundstücke bis 1.400 m

- Mit 1 Gang Radantrieb
- Solides und stabiles Mähgehäuse aus Stahlblech
- Ergonomisches Griffsystem für bequemes Manövrieren
- Robuste zentrale Höhenverstellung in 5 Stufen
- Langlebige und leicht laufende Räder durch abgedichtete Kugellager
- Zentrale Schnitthöhenverstellung in 5 Stufen
- Serienmäßig mit Mulchkeil



Motortyp	Briggs&Stratton 4-Takt
Leistung bei 2.900 min-1	2,33 kW/3,2 PS
Hubraum	190 cm
Schnittbreite	46 cm
Schnitthöhen (5-stufig, zentral)	20-75 mm
Grasfangkorb	60 l
Maße (LxBxH) mm	810x560x440
Gewicht	33,8 kg

**Lieferumfang:**  
Nyloneinsatz f. Fangkorb 60l  
Sichelmesser 46cm

**Best-Nr.:**  
671001418  
671001451

PLM5113

Benzin-Rasenmäher 51 cm



Optimal für Grundstücke bis 2.000 m

- Mit 3-Gang- Radantrieb
- Solides und stabiles Mähgehäuse aus Stahlblech
- Ergonomisches Griffsystem für bequemes Manövrieren
- Robuste Höhenverstellung in 3 Stufen
- Verwendbar mit seitlichem Auswurf
- Langlebige und leicht laufende Räder durch abgedichtete Kugellager
- Zentrale Schnitthöhenverstellung in 5 Stufen
- Serienmäßig mit Mulchkeil



Motortyp	Briggs&Stratton 4-Takt
Leistung bei 2.900 min-1	2,33 kW/3,2 PS
Hubraum	190 cm
Schnittbreite	51 cm
Schnitthöhen (5-stufig, zentral)	20-75 mm
Grasfangkorb	65 l
Maße (LxBxH) mm	890x570x440
Gewicht	37,7 kg

**Lieferumfang:**  
Sichelmesser 51cm  
Nyloneinsatz f. Fangkorb 65l

**Best-Nr.:**  
671001554  
671144401

**Benzin-Rasenmäher 51 cm**

**PLM5120**



Motortyp	Briggs&Stratton 4-Takt
Leistung bei 2.900 min-1	2,36 kW/3,3 PS
Hubraum	190 cm
Schnittbreite	51 cm
Schnitthöhen (5-stufig, zentral)	20-75 mm
Grasfangkorb	65 l
Maße (LxBxH) mm	875x540x380
Gewicht	28,0 kg

**Optimal für Grundstücke bis 1.500 m**

- Solides und stabiles Mähgehäuse aus Stahlblech
- Ergonomisches Griffsystem für bequemes Manövrieren
- Robuste Höhenverstellung in 3 Stufen
- 28 cm große Hinterräder mit Leichtlaufprofil, alle Räder doppelt kugelgelagert
- Zentrale Höhenverstellung in 5 Stufen
- Seitenauswurfkanal für den Grasschnitt mit wenigen Handgriffen für das Mulchen verschliessbar



**Lieferumfang:**  
Sichelmesser 51cm

**Best-Nr.:**  
671001826



**Benzin-Rasenmäher 51 cm**

**PLM5121**



Motortyp	Briggs&Stratton 4-Takt
Leistung bei 2.900 min-1	2,33 kW/3,2 PS
Hubraum	190 cm
Schnittbreite	51 cm
Schnitthöhen (5-stufig, zentral)	20-75 mm
Grasfangkorb	65 l
Maße (LxBxH) mm	820x540x351
Gewicht	31,7 kg

**Optimal für Grundstücke bis 1.800 m**

- Solides und stabiles Mähgehäuse aus Stahlblech
- Ergonomisches Griffsystem für bequemes Manövrieren
- Robuste Höhenverstellung in 3 Stufen
- Mit 1 Gang Radantrieb
- 28 cm große Hinterräder mit Leichtlaufprofil, alle Räder doppelt kugelgelagert
- Zentrale Höhenverstellung in 5 Stufen
- Seitenauswurfkanal für den Grasschnitt mit wenigen Handgriffen für das Mulchen verschliessbar



**Lieferumfang:**  
Sichelmesser 51cm

**Best-Nr.:**  
671001826



**Benzin-Rasenmäher 56 cm**

**PLM5600**

Motortyp	Briggs&Stratton 4-Takt
Hubraum	190 cm
Leistung bei 2.900 min-1	2,33 kW/3,2 PS
Schnittbreite	56 cm
Schnitthöhen (5-stufig, zentral)	20-75 mm
Grasfangkorb	70 l
Maße (LxBxH) mm	900x640x460
Gewicht	40,0 kg

**Solides und stabiles Mähgehäuse aus Stahlblech**

- Mit 3-Gang- Radantrieb
- Verwendbar mit seitlichem Auswurf
- Langlebige und leicht laufende Räder durch abgedichtete Kugellager
- Zentrale Schnitthöhenverstellung in 5 Stufen
- Serienmäßig mit Mulchkeil





## Wasserpumpen

## EW1060HX

## Benzin-Wasserpumpe

## Umweltfreundlicher 4-Takt-Motor

- Motorblock aus Magnesium-Druckguss
- Leichtstart durch Federunterstützung und Primer Vergaser und automatischem Dekoppressionsventil
- Bodenplatte inkl. Vibrationsdämpfern für sicheren Stand
- Lieferumfang mit Ansaugschlauch und Ablassschlauch mit einstellbarer Spritzdüse
- Bu'gelgriff zum einfachen Transport
- Einstellbare Fördermenge



Motortyp	4-Takt
Hubraum	33,5 cm
Leistung	1,07 kW/1,45 PS
Förderleistung	130 l/min
Max. Ansaughöhe	8 m
Max. Förderhöhe	45 m
Max. Förderdruck	4,4 bar
Tankinhalt	0,65 l
Maße (LxBxH) mm	355x234x356
Gewicht	7,3 kg

## EW220R

## Benzin-Pumpe Klarwasser

## Umweltfreundlicher 4-Takt-Motor

- Wasserpumpe für klares oder leicht verschmutztes Wasser
- Gashebel zur einfachen Erhöhung bzw. Verringerung der Fördermenge
- Einfüllschraube zum Vorbefüllen des Pumpengehäuses
- Ablassschraube zum einfachen Ablassen des Wassers (gegen Oxidation)
- Zündkerze, Tank und Öleinfüllstutzen leicht zugänglich
- Ölsensor zur Überwachung des Motors
- Anschlüsse für 50 mm oder 2"



<b>Lieferumfang:</b>	<b>Best-Nr.:</b>
Werkzeug kpl.	27790301H0
Schlauchanschlussstutzen	4800501019
Wassereinlass	4800575029
Schlauchanschluss	4810000114

Motortyp	4-Takt
Leistung	3,3 kW/4,5 PS
Hubraum	126 cm
Förderleistung	600 l/min
Max. Förderdruck	3,4 bar
Max. Ansaughöhe	8 m
Max. Förderhöhe	32 m
Tankinhalt	2,7 l
Maße (LxBxH) mm	468x357x399
Gewicht	24,9 kg

## EW220ST

## Benzin-Pumpe Schmutzwasser

## Umweltfreundlicher 4-Takt-Motor

- Ideal bei Überschwemmungen, zum Entleeren von Schwimmbecken und Teichen
- Gashebel zur einfachen Erhöhung bzw. Verringerung der Fördermenge
- Ansaugfilter verhindert das Ansaugen von größeren Partikeln wie Blättern, Ästen oder Algen
- Ablassschraube zum einfachen Ablassen des Wassers (gegen Oxidation)
- Zündkerze, Tank und Öleinfüllstutzen leicht zugänglich
- Ölsensor zur Überwachung des Motors



<b>Lieferumfang:</b>	<b>Best-Nr.:</b>
Werkzeug kpl.	27790301H0
Schlauchanschlussstutzen	4800501019
Wassereinlass	4800575029
Schlauchanschluss	4810000114

Motortyp	4-Takt
Leistung	3,3 kW/4,5 PS
Hubraum	126 cm
Förderleistung	580 l/min
Max. Förderdruck	2,3 bar
Max. Ansaughöhe	8 m
Max. Förderhöhe	32 m
Tankinhalt	2,7 l
Maße (LxBxH) mm	468x357x399
Gewicht	25,0 kg

**Benzin-Gebläse**

**BBX7600**

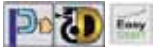

Hubraum	75,6 cm
Leistung	2,8 kW/3,8 PS
Luftfördermenge	21.600 l/min
Luftgeschwindigkeit	87 m/s
Kraftstoff	Super bleifrei
Tankinhalt	1,9 l
Maße (LxBxH) mm	350x430x495
Gewicht	11,0 kg

**Geringe Lärmentwicklung**

- Automatisches Dekompressionssystem für leichten Start
- Umweltfreundlicher 4-Takt-Motor
- Leiser und vibrationsarmer Betrieb
- Einfache Ölstandskontrolle und einfacher Ölwechsel dank großer Öffnung
- Leichter Zugriff zur Zündkerze dank Schiebe-Abdeckung
- Geringe Vibrationen dank federgelagerter Arbeitseinheit und gepolsterter Rückentrageeinheit



**Lieferumfang:**  
 Runddüse  
 Einstellwerkzeug

**Best-Nr.:**  
 6679501900  
 6909059000

**Benzin-Gebläse**

**BHX2501**

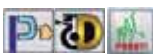

Hubraum	24,5 cm
Leistung	0,81 kW/1,1 PS
Luftfördermenge	10.100 l/min
Luftgeschwindigkeit	64,6 m/s
Kraftstoff	Super bleifrei
Tankinhalt	0,52 l
Maße (LxBxH) mm	350x231x368
Gewicht	4,4 kg

**Umweltfreundlicher 4-Takt-Motor**

- Leiser und vibrationsarmer Betrieb
- Automatisches Dekompressionssystem für leichten Start
- Einfache Ölstandskontrolle und einfacher Ölwechsel dank großer Öffnung
- Leichter Zugriff zur Zündkerze dank Schiebe-Abdeckung
- Blasrohr mit Flachdüse serienmäßig enthalten
- Handgriff mit Gummipolster
- Optionales Absaugset (Vakuum-Kit) häckselt das Sauggut zur Verringerung des Volumens



**Lieferumfang:**  
 Blasrohr Mittelstück 32cm  
 Flachdüse gebogen 32cm

**Best-Nr.:**  
 451752-0 (2x)  
 451753-8

# Benzin-Trennschleifer

EK6101

## Benzin-Trennschleifer

### Touch & Stop Einhebelbedienung mit klar definierten Stellungen

- Leichtstart durch Federunterstützung und Primer Vergaser
- Bequemes Betanken durch senkrechten Kraftstoff-Einfüllstutzen; Maschine kann stehend befüllt werden
- Sichtfenster zur Kontrolle der Benzinmenge
- Durch kürzeren Aufbau der Keilriemenspannung höhere Schnitttiefe von 122 mm auf 130 mm
- Integrierte Wasserzufuhr, Anschluß "Gardena" kompatibel



**Lieferumfang:**  
Druck Fall-Wasserset  
Werkzeug kpl.

**Best.-Nr.:**  
394365102  
957004006

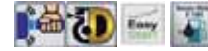

Motortyp	2-Takt
Hubraum	60,7
Leistung	3,2 kW/4,3 PS
Max. Schnitttiefe	130 mm
Max. SchleifscheibenØ	350 mm
Tank Kraftstoff	0,7 l
Gewicht	8,5 kg

EK7301

## Benzin-Trennschleifer

### Große wirksame Luftfilterfläche des Schaumstoff-Vorfilters

- Selbstreinigung des Papierluftfilters durch die Anordnung der Lamellen in Maschinen-Längsrichtung
- Einfache Einhebelbedienung für Kaltstart, Betrieb und Stopp
- Startgasposition wird automatisch mit dem Einstellen der Kaltstart/Choke-Position hergestellt
- Dekompressionsventil im oberen Bereich des Zylinders mit Gummikappe als Hitzeschutz



**Lieferumfang:**  
Druck Fall-Wasserset

**Best.-Nr.:**  
394365102



Motortyp	2-Takt
Hubraum	73 cm
Leistung	3,8 kW/5,2 PS
Max. Schnitttiefe	122 mm
Max. SchleifscheibenØ	350 mm
Tank Kraftstoff	1,1 l
Gewicht	10,0 kg

EK7651H

## Benzin-Trennschleifer 4-Takt

### Umweltfreundlicher 4-Takt-Motor

- Große wirksame Luftfilterfläche des Schaumstoff-Vorfilters
- Selbstreinigung des Papierluftfilters durch die Anordnung der Lamellen in Maschinen-Längsrichtung
- Einfache Einhebelbedienung für Kaltstart, Betrieb und Stopp
- Startgasposition wird automatisch mit dem Einstellen der Kaltstart/Choke-Position hergestellt
- Dekompressionsventil im oberen Bereich des Zylinders mit Gummikappe als Hitzeschutz



**Lieferumfang:**  
Druck Fall-Wasserset

**Best.-Nr.:**  
394365102



Motortyp	4-Takt
Hubraum	76,6 cm
Leistung	3,3 kW/4,5 PS
Max. Schnitttiefe	122 mm
Max. SchleifscheibenØ	350 mm
Tank Kraftstoff	1,1 l
Gewicht	12,9 kg

EK8100WS

## Benzin-Trennschleifer

### Touch & Stop Einhebelbedienung mit klar definierten Stellungen

- Primer Vergaser und Leichtstart-System
- Federleichtstart zur einfachen Überwindung des Kompressionswiderstandes
- Bequemes Betanken durch senkrechten Kraftstoff-Einfüllstutzen, Maschine kann stehend befüllt werden
- Sichtfenster zur Kontrolle der Benzinmenge
- Durch kürzeren Aufbau der Keilriemenspannung höhere Schnitttiefe von 122 mm auf 130 mm



Motortyp	2-Takt
Hubraum	60,7 cm
Leistung	4,5 kW/6,2 PS
Max. Schnitttiefe	130 mm
Max. SchleifscheibenØ	400 mm
Tank Kraftstoff	0,7 l
Gewicht	8,5 kg

## Zubehör Trennschleifer

### Trennscheiben

Schnittstark fuer Trockenschnitte, hochwertige Schleifkoerper in Kunstharzbindung, hohe Sicherheit durch verstaerkte Gewebeeinlagen



Ø mm	Verwendung	Stärke mm	Maximale Drehzahl min <sup>-1</sup>	Bohrung mm	VPE	Best.-Nr.	Preis zzgl. MwSt.
300	Stein	3,0	5100	20	1	966121120	11,50
300	Stahl	3,0	5100	20	1	966121150	11,50
350	Stein	4,0	5500	20	1	966141120	16,50
350	Stahl	4,0	5500	20	1	966141150	16,50
400	Stein	4,5	4250	20	1	966161020	31,75
400	Stahl	4,0	3400	20	1	966161050	31,75

## Diamantscheiben

### QUASAR

Universalscheibe mit langer Standzeit. Lasergeschweisst, fuer Nass- und Trockenschnitt. Professioneller Einsatz. Mit Kuehlschlitz.



Ø mm	Segmenthöhe mm	Maximale Drehzahl min <sup>-1</sup>	Bohrung mm	Best.-Nr.	Preis zzgl. MwSt.
3DDG, Stealth, sehr leise, für alle Materialien					
230	12	6650	22,23	B-12712	199,00
3DDG, m Kuehlungsschlitz für alle Materialien					
300	12	6360	20	B-13421	179,95
350	12	5460	25,4	B-13437	208,67
400	12	4770	25,4	B-13443	265,00

### RESCUE FORCE

Bestueckt mit großen Diamanten speziell fuer den Rettungseinsatz auch bei Flugzeug- und ICE-Aussenhaut



Ø mm	Bohrung mm	Verwendung	Stärke mm	Maximale Drehzahl min <sup>-1</sup>	Best.-Nr.	Preis zzgl. MwSt.
305	20	Stahl, Sicherheitsglas, Beton, Kohlefaser verstärkte Kunststoffe,	3,3	6300	A-88808	749,00

### NEUTRON

Universalscheibe mit langer Standzeit. Lasergeschweisst, fuer Trocken- und Nassschnitt, Professioneller Einsatz.



Ø mm	Bohrung mm	Segmenthöhe mm	Maximale Drehzahl min <sup>-1</sup>	Best.-Nr.	Preis zzgl. MwSt.
3DDG, Enduro, Standardkern, abrasive Materialien					
300	20	10	6360	B-13605	95,00
350	25,4	10	5460	B-13611	122,50
400	25,4	10	4770	B-13627	151,00

### COMET

Universalscheibe mit langer Standzeit. Lasergeschweisst, fuer Nass- und Trockenschnitt. Professioneller Einsatz.



Ø mm	Bohrung mm	Segmenthöhe mm	Maximale Drehzahl min <sup>-1</sup>	Best.-Nr.	Preis zzgl. MwSt.
3DDG, Stealth, abrasive Materialien					
300	20	10	6360	B-13518	155,95
350	25,4	10	5460	B-13524	189,95

**COMET**

Universalscheibe mit langer Standzeit. Lasergeschweisst, für Nass- und Trockenschnitt. Professioneller Einsatz.



Ø mm	Bohrung mm	Segmenthöhe mm	Maximale Drehzahl min <sup>-1</sup>	Best.-Nr.	Preis zzgl. MwSt.
3DDG, Stealth, abrasive Materialien					
400	25,4	10	4770	B-13530	245,00

**ASPHALT**

Spezialscheibe fuer den Einsatz in Asphalt,segmentiert.



Ø mm	Bohrung mm	Segmenthöhe mm	Maximale Drehzahl min <sup>-1</sup>	Best.-Nr.	Preis zzgl. MwSt.
300	20	10	6360	B-13269	170,50
350	25,4/20	10	5460	B-13275	184,95

## Zubehör Trennschleifer

**Reduzierringe**

Innen Ø mm	Aussen Ø mm	Best.-Nr.	Preis zzgl. MwSt.
20	25,4	257054-0	2,75

**Führungswagen**

Modelle	Benennung	Bemerkung	Best.-Nr.	Preis zzgl. MwSt.
Für exakte Schnitte. Radachse links oder rechts verschiebbar, Tiefenbegrenzer, inkl. Druck- und Fallwassergarnitur (15). Werkzeuglos montierbar. Mit Einschaltsperrung und hitzebeständigem Alu-Führungsrad.				
Alle Modelle ausser EK7651H	Führungswagen	incl. Wassertank und Alu-Führungsrad	394369600	750,00
EK7651H	Führungswagen	incl. Wassertank	394369610	775,00

**Wassertank**

Druckwassertank und Führungswagen



Best.-Nr.	Preis zzgl. MwSt.
957802600	209,00
8 Liter- Tank fuer die Wasserversorgung der Diamantscheibe. Druck 3-5 bar (Handpumpe). Geeignet fuer handgefuehrte Einsaetze in unterschiedlichen Arbeitshoeehen.	
988394600	75,95

**Vorfilter Set**

Modelle	Benennung	Best.-Nr.	Preis zzgl. MwSt.
EK7651H	Vorfilter-Set	195945-6	14,50

**Filter**

Benennung	Best.-Nr.	Preis zzgl. MwSt.
Geoelte Luftfilter im Filtersatz. Zur optimalen Luftfilterung und Verlaengerung der Lebensdauer. 1 Hauptfilter + 5 geoelte Vorfilter		
Filter-Set 5+1	957173610	26,50





## Luftfilteröl



Benennung	Inhalt	Best.-Nr.	Preis zzgl. MwSt.
Luftfilter Reiniger 0,5 Liter	0,5 Liter	980008627	22,50
Luftfilter Oil 1 Liter	1 Liter	980008628	25,00
Luftfilter Pflegeset	Zur Reinigung und Pflege des Schaumstoffvorfilters 1 Liter Luftfilteroel (50Anwendungen) 0,5 Liter Spezialreiniger	980008629	29,00

## Service Set

Keilriemen, Tankdeckel, Starterseil, Zuendkerze, Benzinfilter, Kombischlüssel, Wartungsanleitung

Benennung	Best.-Nr.	Preis zzgl. MwSt.
Service-Set	957394005	35,25

## 2 Takt Motoröl

2 Taktmotorenoel Gemisch 50:1 100ml 2 Taktmotorenoel Gemisch 50:1 1000ml



Inhalt L	Benennung	Best.-Nr.	Preis zzgl. MwSt.
0,1	Motoröl 2-Takt 100ml 50:1	980008606	2,25
1,0	Motoröl 2-Takt 1L 50:1	980008607	9,50

## 4 Takt Motoröl

Modelle	Inhalt L	Benennung	Best.-Nr.	Preis zzgl. MwSt.
EK7651H	0,220	4 Takt Motoröl	195532-1	9,50

## Druck-, Fallwasserarmatur



Benennung	Best.-Nr.	Preis zzgl. MwSt.
Für Modelle: DPC6430, DPC6431, DPC7331, EK7301, DPC8132		
Druck/Fall-Wasserset	394365102	45,95
Druck/Fall-Wasserset	394365630	65,95

## Zündkerzen

Best.-Nr.	Preis zzgl. MwSt.
168652-4	4,50

## G1100

## Stromerzeuger 0,7 kVA

## Umweltfreundlicher 4-Takt-Motor

- Besonders leichter und leistungsfähiger Generator
- Einfache Ein-Knopf-Bedienung



Motortyp	4-Takt
Spannungsregelung	AVR
Leistungsabgabe	0,7 kVA
Elektronikgeräte	nicht möglich
Elektrowerkzeuge	max. 350 W
Kompressoren	max. 150 W
Kraftstofftank	3,5 l
Laufzeit	4,3 h
Maße (LxBxH) mm	490x295x445
Gewicht	25,0 kg

## G1700I

## Stromerzeuger 1,4 kVA

## OHC-4-Takt-Motor von Robin

- Besonders leichter und leistungsfähiger Generator
- Einfache Ein-Knopf-Bedienung
- Inverter-Typen mit schwankungsarmer Spannungs- und Frequenzkurve
- Selbst für den Betrieb von hochempfindlichen elektronischen Geräten z.B. Laptops geeignet.



Motortyp	OHC-4-Takt
Spannungsregelung	Inverter
Leistungsabgabe	1,4 kVA
Elektronikgeräte	max. 1.350 W
Elektrowerkzeuge	max. 700 W
Kompressoren	max. 300 W
Kraftstofftank	3,5 l
Laufzeit	4 h
Maße (LxBxH) mm	490x295x445
Gewicht	20,5 kg

## EG2250A

NEU

## Stromerzeuger 2,2 kVA

## Wartungsarmer Stromerzeuger mit umweltfreundlichem 4-Takt-Motor

- Lange Betriebsdauer durch großen Tankinhalt von 15 Litern
- Ölsensor warnt vor zu geringem Ölstand
- 2 x Ausgang für Wechselstrom (230 V/50 Hz) und 1 x Gleichstrom (12 V)
- Leichtstartsystem mit Seilzugstarter
- Analoge Anzeige für Spannung und Strom



Motortyp	OHV-4-Takt
Spannungsregelung	AVR
Leistungsabgabe	2,2 kVA
Elektronikgeräte	nicht möglich
Elektrowerkzeuge	max. 1.200 W
Kompressoren	max 500 W
Kraftstofftank	15 l
Maße (LxBxH) mm	615x457x490
Gewicht	49,8 kg

## EG321A

## Stromerzeuger 2,4 kVA

36A20

## Umweltfreundlicher 4-Takt-Motor

- Besonders leichter und leistungsfähiger Generator
- Einfache Ein-Knopf-Bedienung
- OHC-4-Takt-Motor von Robin



Motortyp	OHC-4-Takt
Spannungsregelung	AVR
Leistungsabgabe	2,4 kVA
Elektronikgeräte	nicht möglich
Elektrowerkzeuge	max. 1.300 W
Kompressoren	max. 600 W
Kraftstofftank	12,8 l
Laufzeit	9 h
Maße (LxBxH) mm	620x450x500
Gewicht	51,0 kg

Lieferumfang:  
Werkzeug kpl.Best.-Nr.:  
27790301H0

## Stromerzeuger 2,8 kVA

**EG2850A**

### Wartungsarmer Stromerzeuger mit umweltfreundlichem 4-Takt-Motor

Motortyp	OHV-4-Takt
Spannungsregelung	AVR
Leistungsabgabe	2,8 kVA
Elektronikgeräte	nicht möglich
Elektrowerkzeuge	max. 1.500 W
Kompressoren	max. 700 W
Kraftstofftank	15 l
Maße (LxBxH) mm	615x457x490
Gewicht	52,8 kg

- Lange Betriebsdauer durch großen Tankinhalt von 15 Litern
- Ölsensor warnt vor zu geringem Ölstand
- 2 x Ausgang für Wechselstrom (230 V/50 Hz) und 1 x Gleichstrom (12 V)
- Leichtstartsystem mit Seilzugstarter
- Analoge Anzeige für Spannung und Strom

**NEU**

## Stromerzeuger 3,8 kVA

**G4300IS**

### OHC-4-Takt-Motoren von Robin

Motortyp	OHC-4-Takt
Spannungsregelung	Inverter
Leistungsabgabe	3,8 kVA
Elektronikgeräte	max. 3.800 W
Elektrowerkzeuge	max. 1.900 W
Kompressoren	max. 800 W
Kraftstofftank	12,8 l
Laufzeit	6,6 h
Maße (LxBxH) mm	580x527x618
Gewicht	74,0 kg

- Besonders leichter und leistungsfähiger Generator
- Einfache Ein-Knopf-Bedienung
- Übersichtlicher Multi-Monitor zur optimalen Kontrolle von Arbeitsdauer, Spannung und Frequenz
- Inverter-Typen mit schwankungsarmer Spannungs- und Frequenzkurve
- Selbst für den Betrieb von hochempfindlichen elektronischen Geräten z.B. Laptops geeignet.



## Stromerzeuger 4,5 kVA

**EG4550A**

### Wartungsarmer Stromerzeuger mit umweltfreundlichem 4-Takt-Motor

Motortyp	OHV-4-Takt
Spannungsregelung	AVR
Leistungsabgabe	4,5 kVA
Elektronikgeräte	nicht möglich
Elektrowerkzeuge	max. 2.400 W
Kompressoren	max. 1.100 W
Kraftstofftank	25 l
Maße (LxBxH) mm	695x565x580
Gewicht	95,5 kg

- Lange Betriebsdauer durch großen Tankinhalt von 25 Litern
- Ölsensor warnt vor zu geringem Ölstand
- 2 x Ausgang für Wechselstrom (230 V/50 Hz) und 1 x Gleichstrom (12 V)
- Analoge Anzeige für Spannung und Strom
- Mit Seilzugstarter oder Elektrostarter (Batterie für Elektrostart nicht im Lieferumfang)
- Mit Handgriffen und Rollen zum leichteren Transport

**NEU**

**36A20**

## Stromerzeuger 4,6 kVA

**EG601A**

### Umweltfreundlicher 4-Takt-Motor

Motortyp	OHC-4-Takt
Spannungsregelung	AVR
Leistungsabgabe	4,6 kVA
Elektronikgeräte	nicht möglich
Elektrowerkzeuge	max. 2.550 W
Kompressoren	max. 1.150 W
Kraftstofftank	22 l
Laufzeit	7,5 h
Maße (LxBxH) mm	725x530x580
Gewicht	86,0 kg

- Besonders leichter und leistungsfähiger Generator
- Einfache Ein-Knopf-Bedienung
- OHC-4-Takt-Motor von Robin

**Lieferumfang:**  
 Zündkerzenschlüssel  
 Batterieadekabel

**Best.-Nr.:**  
 2249030300  
 36A7900008



EG5550A

**NEU****Stromerzeuger 5,5 kVA****Wartungsarmer Stromerzeuger mit umweltfreundlichem 4-Takt-Motor**

- Lange Betriebsdauer durch großen Tankinhalt von 25 Litern
- Ölsensor warnt vor zu geringem Ölstand
- 2 x Ausgang für Wechselstrom (230 V/50 Hz) und 1 x Gleichstrom (12 V)
- Analoge Anzeige für Spannung und Strom
- Mit Seilzugstarter oder Elektrostarter (Batterie für Elektrostart nicht im Lieferumfang)
- Mit Handgriffen und Rollen zum leichteren Transport

Motortyp	OHV-4-Takt
Spannungsregelung	AVR
Leistungsabgabe	5,5 kVA
Elektronikgeräte	nicht möglich
Elektrowerkzeuge	max. 2.800 W
Kompressoren	max. 1.300 W
Kraftstofftank	25 l
Maße (LxBxH) mm	695x565x580
Gewicht	100,5 kg

# Heckenscheren

		UH4261	UH4861	UH5261	UH4570	UH5570	UH6570	UH5580	UH6580	UH7580	Bestell-Nr.	UVP zzgl. 19 % MwSt.
<b>Elektro</b>												
Scherblatt kpl. 42 cm		●									140826-9	29,00 €
Scherblatt kpl. 48 cm			●								140830-8	29,00 €
Scherblatt kpl. 52 cm				●							140827-7	33,50 €
Scherblatt kpl. 45 cm					●						194660-9	38,75 €
Scherblatt kpl. 55 cm						●					194663-3	40,50 €
Scherblatt kpl. 65 cm							●				194666-7	45,95 €
Scherblatt kpl. 55 cm								●			194671-4	75,95 €
Scherblatt kpl. 65 cm									●		194673-0	78,50 €
Scherblatt kpl. 75 cm										●	194675-6	91,50 €
Schnittgutsammler		●	●	●							195050-9	42,25 €
Schnittgutsammler					●	●	●	●	●	●	194681-1	21,20 €
Aufbewahrungsbehälter 42 cm		●									452683-6	2,25 €
Aufbewahrungsbehälter 48 cm			●								452684-4	3,25 €
Aufbewahrungsbehälter 52 cm				●							452685-2	6,95 €
Aufbewahrungsbehälter 55 cm					●	●		●			450489-6	4,50 €
Aufbewahrungsbehälter 65 cm							●	●	●		450490-1	6,00 €
Kabelhaltehaken		●	●	●	●	●	●	●	●	●	158024-1	1,95 €

		UH200DWE	BUH521	DUH523Z	DUH551Z	DUH651Z	BUH550	BUH650	Bestell-Nr.	UVP zzgl. 19 % MwSt.		
<b>Akku</b>												
Scherblatt kpl. 20 cm			●								195272-1	25,00 €
Scherblatt kpl. 52 cm				●	●						195769-0	63,50 €
Scherblatt kpl. 55 cm							●				194671-4	75,95 €
Scherblatt kpl. 65 cm								●			194673-0	78,50 €
Schnittgutsammler			●								195279-7	5,20 €
Schnittgutsammler				●	●						195050-9	42,25 €
Schnittgutsammler							●	●			194681-1	21,20 €
Aufbewahrungsbehälter 20 cm			●								451816-0	5,20 €
Aufbewahrungsbehälter 52 cm				●	●						452685-2	6,95 €
Aufbewahrungsbehälter 55 cm						●	●				450489-6	4,50 €
Aufbewahrungsbehälter 65 cm							●	●			450490-1	6,00 €

		EH5000W	EH6000W	EH7500W	Bestell-Nr.	UVP zzgl. 19 % MwSt.
<b>Benzin</b>						
Scherblatt kpl. 50 cm		●			195820-6	245,00 €
Scherblatt kpl. 60 cm			●		195821-4	249,00 €
Scherblatt kpl. 75 cm				●	195822-2	295,00 €
Aufbewahrungsbehälter 50 cm		●			452328-6	6,00 €
Aufbewahrungsbehälter 60 cm			●		452327-8	6,00 €
Aufbewahrungsbehälter 75 cm				●	452326-0	6,95 €
Werkzeug-Set		●	●	●	195259-3	6,92 €



# Heckenschneider



Benzin	EN5950SH	Bestell-Nr.	UVP zzgl. 19 % MwSt.	
Scherblatt kpl. 59 cm		●	126280-1	131,95 €
Zubehörtasche		●	831304-7	4,50 €
Aufbewahrungsbehälter 59 cm		●	454278-1	4,50 €
Zündkerze NGK CMR4A		●	168534-0	10,50 €



## So ist eine Sägekette aufgebaut

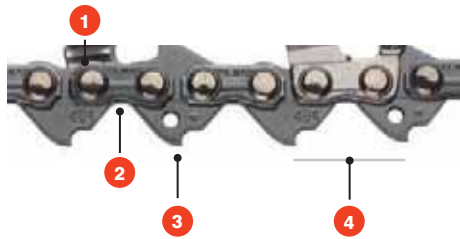

**1** Der Hobelzahn ist für die gute Schneidleistung der Sägekette verantwortlich. Der präzise Anschlag der Schneidkanten sorgt für eine hohe Spanleistung und ein gutes Arbeitsergebnis. Hobelzähne können in der Regel bei normaler Abnutzung einige Male geschärft werden, bevor die Sägekette ausgetauscht werden muß.

**2** Gute Kettenschmierung ist wichtig für die Lebensdauer der Sägekette. Verwenden Sie für nur hochwertige Kettenöle. Die Ölfangtasche transportiert das Kettenöl zu den Nietverbindungen und verteilt es gleichmäßig.

**3** Über die Treibglieder wird die Sägekette vom Ritzel der Kupplungstrommel angetrieben. Die Länge der Sägekette wird durch die Anzahl der Treibglieder bestimmt.

**4** Die Teilung der Sägekette bezeichnet den Abstand der Treibglieder. Da Antriebszahnrad und der Umlenkstern in Schiene müssen die gleiche Teilung haben - andernfalls werden die Sägeschiene, die Kupplungstrommel und die Sägekette zerstört.

## So ermitteln Sie die **Schnittlänge**



Messen Sie von der Kante des Motorgehäuses bis zur Schienenspitze

## So ermitteln Sie die **Anzahl der Treibglieder**

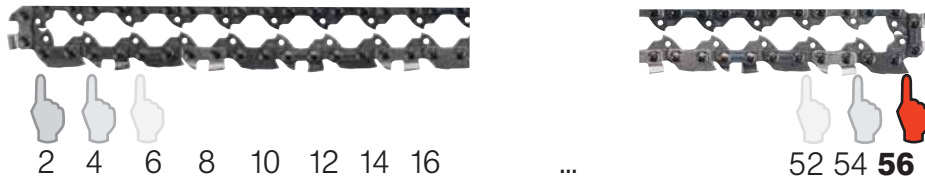

Legen Sie die Kette vor sich wie abgebildet und ziehen Sie sie straff. Achten Sie darauf, daß die Treibglieder dabei genau gegenüberliegen. So können Sie von z.B. von links beginnend je 2 Treibglieder gleichzeitig auszählen.

## So ermitteln Sie die **Treibgliedstärke** und die **Teilung** mit Hilfe des Schienenaufdrucks

Die Schienennutbreite entspricht der Treibgliedstärke und ist auf die Schiene aufgedruckt:

Teilung:  $3/8''-56$   
 Treibgliedstärke:  $1,3\text{mm}/.050$   
 123.456.789



## So ermitteln Sie die **Teilung**

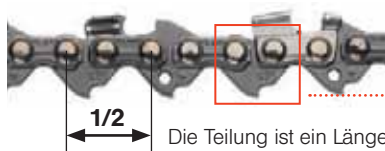

Die Teilung ist ein Längenmaß, der Abstand von 3 Nieten geteilt durch 2. Die Teilung steht für den Abstand der Treibglieder

## Kettenmodell auf dem **Treibglied**



Auf den Treibgliedern der Makita Sägeketten finden Sie das eingestanzte Kettenmodell. Über das Kettenmodell kann in der Tabelle die Teilung leicht ermittelt werden. Die Teilung finden Sie auch auf dem Aufdruck der Schiene neben der Treibgliedstärke.

# Kettensägen – Schienen und Sägeketten

	Sägeschienen			Sägeketten						
	Schienenlänge cm	Sägeschiene Bestell-Nr.	UVP zzgl. 19 % MwSt.	Treibgliedstärke mm	Sägeketten-Teilung	Kettenmodell	Anzahl Treibglieder	Zahn- typ	Sägekette Bestell-Nr.	UVP zzgl. 19 % MwSt.
<b>Elektro-Kettensägen</b>										
UC3020A	30	165245-8	27,75 €	1,1	3/8"	291	46	HM	958291646	14,50 €
UC3520A	35	165246-6	29,00 €	1,1	3/8"	291	52	HM	958291652	15,50 €
UC4020A	40	165247-4	30,50 €	1,1	3/8"	291	56	HM	958291656	15,50 €
UC3530AP	35	165456-5	33,50 €	1,3	3/8"	492	52	HM	958492652	16,50 €
UC4030AP	40	958040661	56,50 €	1,3	3/8"	492	56	HM	958492656	18,75 €
UC4530A	45	165390-9	21,20 €	1,3	3/8"	492	62	HM	531492662	19,95 €
<b>Akku-Kettensägen</b>										
BUC250 / DUC252	25	168408-5	33,50 €	1,3	3/8"	492	40	HM	531492640	15,50 €
BUC122RFE	11,5	158476-6	23,50 €	1,3	1/4"	466	42	HM	572466042	15,50 €
<b>Benzin-Kettensägen</b>										
EA3200S35A* / EA3201S35A*	35	165246-6	29,00 €	1,1	3/8"	291	52	HM	958291652	15,50 €
EA3200S40B*	40	958040661	56,50 €	1,3	3/8"	492	56	HM	958492656	18,75 €
EA3500S-35 / EA3501S-35	35	165456-5	33,50 €	1,3	3/8"	492	52	HM	958492652	16,50 €
DCS4630-38	33	445033631	50,50 €	1,5	0,325"	686	56	VM	534686056	21,20 €
	38	445038631	56,50 €	1,5	0,325"	686	64	VM	534686064	25,00 €
	45	445045631	63,50 €	1,5	0,325"	686	72	VM	534686072	27,75 €
DCS460-38	38	443038651	58,95 €	1,5	3/8"	099	56	VM	958099656	23,50 €
	45	443045651	65,95 €	1,5	3/8"	099	64	VM	958099664	26,50 €
	50	443053651	70,95 €	1,5	3/8"	099	72	VM	528099672	29,00 €
EA4300F38C	33	444033141	50,50 €	1,3	0,325"	484	56	HM	532484056	21,20 €
	38	444038141	61,50 €	1,3	0,325"	484	64	HM	532484064	25,00 €
	45	444045141	63,50 €	1,3	0,325"	484	72	HM	532484072	27,75 €
EA7300P45E / DCS6401-45 / EA7900P50E	35	445035655	56,50 €	1,5	3/8"	099	56	VM	958099656	23,50 €
	38	445038655	58,95 €	1,5	3/8"	099	60	VM	528099660	23,50 €
	45	445045655	65,95 €	1,5	3/8"	099	68	VM	528099668	27,75 €
	50	445050655	68,50 €	1,5	3/8"	099	72	VM	528099672	29,00 €
DCS232T / EA3100T25B	25	168408-5	33,50 €	1,3	3/8"	492	40	HM	531492640	15,50 €
DCS232T- /EA3100T25B- Carving **	25	168407-7	65,95 €	1,3	1/4"	466	60	HM	512466660	21,20 €
DCS3410TH-35	30	165200-0	8,60 €	1,3	3/8"	492	46	HM	958492646	14,50 €
	35	165456-5	33,50 €	1,3	3/8"	492	52	HM	958492652	16,50 €
<b>Sonstige</b>										
BUX361 / BBC300 / EX2650LHM	25	6013089400	43,95 €	1,1	3/8"	089	39	HM	6013089410	15,50 €
EY2650H25H	25	165695-7	13,50 €	1,3	3/8"		40	HM	196142-7	12,50 €









\* Auf die Kettensägen EA3200S35A, EA3201S35A u. EA3200S40B passen alle 492er und 291er Ketten

\*\* Umbau auf Carvingmontur mit 1/4"-Kettenrad (165393-3 für DCS232T, 221528-7 für BUC250)















HM = Halbmeißel

VM = Vollmeißel

# Kettensägen

		UC3020A	UC3520A	UC4020A	UC3530AP	UC4030AP	UC4530A											
<b>Elektro</b>																		
Sägekettenschutz	33 x 10 cm	●						Bestell-Nr.	UVP zzgl. 19 % MwSt.									
	36 x 10 cm		●		●			419559-0	1,95 €									
	43 x 10 cm			●		●	●	419288-5	2,75 €									
Transportkoffer		●	●	●	●	●	●	952 010 640	7,75 €									
<b>Akku</b>								BUC122	BUC250	DUC252								
Sägekettenschutz	21 x 10 cm				●			Bestell-Nr.	UVP zzgl. 19 % MwSt.									
	28 x 9 cm					●	●	416311-7	3,85 €									
								452093-7	2,75 €									
Transportkoffer					●			141494-1	50,50 €									
Teleskopverlängerung 1,3 – 2,2 m (zur Verwendung als Hochentaster)					●			195595-7	269,00 €									
<b>Benzin</b>		EA3200S35A	EA3201S35A	EA3200S40B	EA3500S-35	EA3501S-35	EA4300F38C	DCS460-38	DCS4630-38	DCS6401-45	EA7300P45E	EA7900P50E	DCS232T	EA3100T25B	DCS3410TH-35	EY2650H25H		
Sägekettenschutz	28 x 9 cm												●	●			Bestell-Nr.	UVP zzgl. 19 % MwSt.
	36 x 10 cm	●	●		●	●									●		452093-7	2,75 €
	43 x 10 cm			●			●	●	●								952 010 640	7,75 €
	51 x 11 cm									●	●	●					952 020 650	8,60 €
Zündkerze	BPMR7A						●	●	●	●	●	●		●			958603621	3,85 €
	NGK CMR6A	●	●	●	●	●							●	●			168401-9	8,60 €
	Kombischlüssel SW 13/19	●	●	●	●	●	●	●	●	●	●	●	●	●	●		958 501 633	8,60 €
Transportkoffer		●	●	●	●	●	●	●	●	●	●	●	●	●			988959634	38,75 €
<b>Hochentaster</b>																		
Sägekettenschutz															●		452093-7	2,75 €
Schultergurt															●		125516-5	6,00 €

# Sonstiges

Betriebsstoffe / Pflegemittel			Bestell-Nr.	UVP zzgl. 19 % MwSt.
2-Takt-Motoröl 50:1	100 ml		980 008 606	2,25 €
	1 l		980 008 607	9,50 €
4-Takt-Motoröl HD 30 speziell für Rasenmäher	0,6 l		980 508 620	5,20 €
4-Takt Motoröl 10W30	80 ml		195500-4	4,50 €
	100 ml		195501-2	6,00 €
	220 ml		195532-1	9,50 €
Sägekettenöl Biotop	1 l		980 008 610	11,50 €
	5 l		980 008 611	29,00 €
Kettensägenhaftöl geeignet für alle Kettensägen	100 ml		182229-1	3,25 €
Sägekettenöl Mineralisch	1 l		988 002 656	8,60 €
	5 l		988 002 658	21,20 €
Kombikanister inkl. Einfüllstutzen für	5 l Kraftstoffgemisch 3 l Kettenöl		949 000 036	29,00 €
Luftfilteröl	1 l		980 008 628	25,00 €
Luftfilter-Pflegeset	1 l Luftfilteröl 0,5 l Spezial- reiniger		980 008 629	29,00 €
<b>Schutzbrillen</b>			Bestell-Nr.	UVP zzgl. 19 % MwSt.
Alle Brillen inkl. Brillen-Etui, Putztuch, Umhängeriemens und Ohrstöpsel				
Schutzbrille grau		Empf. Anwendung: aussen, Sonnenlicht	P-66341	15,50 €
Schutzbrille orange		Empf. Anwendung: aussen, Schatten	P-66363	15,50 €
Schutzbrille blau		Empf. Anwendung: aussen, Sonnenlicht	P-66307	15,50 €
Schutzbrille klar		Empf. Anwendung: innen, normale Licht- verhältnisse	P-66329	15,50 €
Schutzbrille silberblau		Empf. Anwendung: aussen, Sonnenlicht	P-66385	15,50 €
<b>Arbeitshandschuhe</b>			Bestell-Nr.	UVP zzgl. 19 % MwSt.
Handschuhe Worker Pro aus robustem Rindsleder	Handschuhe Worker Pro Gr. M (8)		988000908	12,50 €
	Handschuhe Worker Pro Gr. L (9)		988000909	12,50 €
	Handschuhe Worker Pro Gr. XL (10)		988000910	12,50 €
	Handschuhe Worker Pro Gr. XXL (11)		988000911	12,50 €
	Handschuhe Worker Pro Gr. XXXL (12)		988000912	12,50 €



## Sonstiges

Werkzeug-Sets		Bestell-Nr.	UVP zzgl. 19 % MwSt.
Werkzeug-Set bestehend aus Kombi-Schlüssel SW 13/19, Torx-Winkelschraubendreher, Vergaserschraubendreher		957 004 002	11,50 €
Kettensägen-Pflegeset, 19-tlg.		P-90211	40,50 €
Bit-Set mit Magnethalter und Griff, 19-tlg.		P-90180	19,95 €
Ratschen-/Bit-Set, 16-tlg.		P-90037	36,95 €
Bohrer-/Bit-Set 1/4" mit Magnethalter und Griff, 37-tlg.		P-90009	31,75 €

## Kettensägen Feilen



Kettenteilung	Treibglied- stärke / mm	Ø mm	Rundfeile Bestell-Nr. 3er Set	UVP zzgl. 19 % MwSt. 3er Set	Flachfeile Bestell-Nr.	UVP zzgl. 19 % MwSt.	Kettenmesslehre Bestell-Nr.	UVP zzgl. 19 % MwSt.	Feilengriff Holz Bestell-Nr.	UVP zzgl. 19 % MwSt.	Kettenmodell
3/8"/1/4"	1,3	4,0	958 500 617	5,20 €	953 003 060	4,50 €	953 100 090	4,50 €	953 004 010	1,95 €	492 / 466
3/8"	1,1	4,5	958 500 618	5,20 €	953 003 060	4,50 €	953 100 090	4,50 €	953 004 010	1,95 €	291
0,325"	1,3/1,5	4,8	958 500 619	6,00 €	953 003 060	4,50 €	953 100 090	4,50 €	953 004 010	1,95 €	484/686
3/8"	1,5	5,5	958 500 620	5,20 €	953 003 060	4,50 €	953 100 090	4,50 €	953 004 010	1,95 €	099
<b>Feilenhalter mit Feile für Kettensägen / Rund</b>											
3/8"/1/4"	1,3	4,0	953 030 010	14,50 €			953 100 090	4,50 €			492 / 466
3/8"	1,1	4,5	953 030 020	12,50 €			953 100 090	4,50 €			291
0,325"	1,3/1,5	4,8	953 030 030	13,50 €			953 100 090	4,50 €			484/686
3/8"	1,5	5,5	953 009 000	11,50 €			953 100 090	4,50 €			099

						ELEKTRO	UR3000	AKKU	BUR141Z/DUR181Z	DUR182RLFE/DUR182LZ	BBC231URDE / BBC231UZ
Fäden	Form	Ø mm	Länge m	Bestell-Nr.	UVP zzgl. 19 % MwSt.						
Mähfaden Round Trim	●	2,0	15	369224600	4,50 €					●	
Mähfaden Round Trim Plus	●	2,4	15	369224602	5,20 €						●
Mähfaden Round Trim Plus	●	2,4	87	369224603	15,50 €						●
Mähfaden Square Trim Plus	■	2,4	15	369224606	5,20 €						●
Mähfaden Square Trim Plus	■	2,4	69	369224607	17,50 €						●
Mähfaden Round Trim Pro	●	2,0	15	369224609	6,00 €						
Mähfaden Round Trim Pro	●	2,4	15	369224610	17,50 €						
Mähfaden Square Trim Pro	■	3,0	15	369224613	6,95 €						
Mähfaden Square Trim Pro	■	3,0	44	369224614	16,50 €						
Leiser Mähfaden		2,4	3,5	369224671	2,75 €						
Leiser Mähfaden		2,4	15	369224670	5,20 €						
Leiser Mähfaden		3,0	70	369224073	18,75 €						
Mähfaden rund		1,6	15	DA00000003	3,85 €		●		●		
Fadenköpfe		Ø mm	Gewinde								
1-Fadenkopf Tap & Go		1,6	Aufsteck	196146-9	6,00 €				●		
2-Fadenkopf Tap & Go		1,6	Aufsteck	DA00000001	8,60 €		●				
2-Fadenkopf Tap & Go		2,4	M8 x 1,25 LH	A-89137	22,50 €				●		
2-Fadenkopf Tap & Go		2,4	M10 x 1,25 LH	195149-0	29,00 €						●
2-Fadenkopf Tap & Go		2,4	M8 x 1,25 RH	122980-1	19,95 €						
2-Fadenkopf Tap & Go		2,4	M10 x 1,25LH	122936-4	21,20 €						
2-Fadenkopf Tap & Go		2,4	M10 x 1,25LH	B-02945	31,75 €				●		
2-Fadenkopf Tap & Go		3,0	M10 x 1,25LH	958501606	29,00 €						
2-Fadenkopf Tap & Go		3,0	M10 x 1,0 / M10 x 1,25 LH	A-81658	50,50 €						
Sensen-Werkzeug		Ø mm	Bohrung mm								
4-Zahn Schlagmesser		230	25,4	B-14118	16,50 €					●	●
4-Zahn Schlagmesser		230	25,4	363224140	12,50 €						
8-Zahn Wirbelblatt		230	25,4	B-14130	15,50 €					●	
Dickichtmesser		250	25,4	385224340	21,20 €						
Dickichtmesser		255	25,4	122882-1	63,50 €						
Dickichtmesser		230	25,4	195298-3	21,20 €					●	
Dickichtmesser		305	25,4	195300-2	30,42 €						
Steinschlagarmes Messer		255	25,4	385224301	70,95 €						
Werkzeugaufsätze für Multifunktionswerkzeuge		Ø mm	Länge cm								
Kettensägenaufsatz			25	A-89539	235,00 €						
Heckenschereaufsatz 53 cm			53	A-89523	235,00 €						
Kulivatoraufsatz			16	B-04818	235,00 €						
Rasentrimmeraufsatz		2,4		195522-4	136,50 €						
Kettensägenvorsatz EY401MP			25	196101-1	395,00 €						
Heckenschereaufsatz			53	195730-7	429,00 €						
Kultivatoraufsatz			16	195707-2	333,00 €						
Sensenaufsatz Benzin		2,4		195648-2	146,50 €						
Sensenaufsatz Akku		2,4		195888-2	219,00 €						
Schaftverlängerung, 115 cm				196032-4	146,50 €						

BBC300LRDE / BBC300LZ	BUX361Z	BENZIN	RST250	EM2600U	ER2550LH / ER2650LH	EM2651LH	EM2651UH	EBH341L	EBH341U	EM4350UH/EM4351UH	EX2650LHM	
												<b>Fäden</b>
			●									Mähfaden Round Trim
●	●		●	●	●	●	●					● Mähfaden Round Trim Plus
●	●		●	●	●	●	●					● Mähfaden Round Trim Plus
●	●		●	●	●	●	●					● Mähfaden Square Trim Plus
●	●		●	●	●	●	●					● Mähfaden Square Trim Plus
								●	●	●		Mähfaden Round Trim Pro
								●	●	●		Mähfaden Round Trim Pro
								●	●	●		Mähfaden Square Trim Pro
								●	●	●		Mähfaden Square Trim Pro
●	●		●	●	●	●	●					● Leiser Mähfaden
●	●		●	●	●	●	●					● Leiser Mähfaden
								●	●	●		Leiser Mähfaden
												Mähfaden rund
												<b>Fadenköpfe</b>
												1-Fadenkopf Tap & Go
												2-Fadenkopf Tap & Go
			●	●								2-Fadenkopf Tap & Go
●						●	●					2-Fadenkopf Tap & Go
	●				●							● 2-Fadenkopf Tap & Go
												2-Fadenkopf Tap & Go
								●		●		2-Fadenkopf Tap & Go
								●	●			2-Fadenkopf Tap & Go
												<b>Sensen-Werkzeug</b>
●	●			●		●	●					● 4-Zahn Schlagmesser
								●	●	●		4-Zahn Schlagmesser
				●		●	●					8-Zahn Wirbelblatt
				●				●	●	●		● Dickichtmesser
										●		Dickichtmesser
●	●					●	●		●			● Dickichtmesser
					●							Dickichtmesser
						●	●		●	●		Steinschlagarmes Messer
												<b>Werkzeugaufsätze für Multifunktionswerkzeuge</b>
●						●						Kettensägenaufsatz
●						●						Heckenscherenaufsatz 53 cm
●						●						Kulivatoraufsatz
	●											● Rasentrimmeraufsatz
	●											● Kettensägenvorsatz EY401MP
	●											● Heckenscherenaufsatz
	●											● Kultivatoraufsatz
	●											● Sensenaufsatz Benzin
	●											Sensenaufsatz Akku
												● Schaftverlängerung, 115 cm

# Trimmer



Elektro	UR3000	Bestell-Nr.	UVP zzgl. 19 % MwSt.
Schultergurt	●	DA00000037	3,25 €
Schutzbrille	●	DA00000036	4,50 €
Pflanzenschutzbügel	●	DA00000024	1,95 €

# Sensen

















Akku	BUR141Z	DUR181Z	DUR182LRFE	DUR182LZ	DUR362LZ	BBC231URDE	BBC231UZ	BBC300LRDE	BBC300LZ	BUX361Z	Bestell-Nr.	UVP zzgl. 19 % MwSt.
Schutzbrille	●	●	●	●							DA00000036	4,50 €
Schultergurt										●	6207 003 002	11,50 €
Schultergurt			●	●	●			●	●		125516-5	6,00 €
Schultergurt	●	●									DA00000037	3,25 €
Hosenträgergurt						●	●				122906-3	35,25 €
Pflanzenschutzbügel	●	●									326128-9	1,95 €
Transporttasche										●	195638-5	58,95 €

# Benzin



Benzin	RST250	EM2600U	ER2550LH	ER2650LH	EM2651LH	EM2651UH	EBH341L	EBH341U	EM3550UH	EM3551UH	EX2650LHM	Bestell-Nr.	UVP zzgl. 19 % MwSt.
Zündkerze NGK CMR4A	●		●	●	●	●	●	●				168534-0	10,50 €
Zündkerze CMR6A									●	●		168401-9	8,60 €
Zündkerze BPMR7A		●										958603621	3,85 €
Schultergurt einfach					●						●	125516-5	6,00 €
Hosenträgergurt								●				988048324	38,75 €
Schultergurt							●				●	6207 003 002	11,50 €
Hosenträgergurt						●						122906-3	35,25 €
Hosenträgergurt										●		126126-1	50,50 €
Hosenträgergurt									●			196129-9	50,50 €
Montageschlüssel 16 - 17											●	783013-3	3,85 €
Transporttasche											●	195638-5	58,95 €

<b>Rasenmäher</b>			ELM3311	ELM3711	Bestell-Nr.	UVP zzgl. 19 % MwSt.					
<b>Elektro</b>											
Sichelmesser		33 cm	●		671 002 550	16,50 €					
		37 cm		●	671 002 549	14,50 €					
Nylon-Grasfangkorb		27 l	●		671 015 620	30,50 €					
		35 l		●	671 015 940	30,50 €					
<b>Akku</b>			BLM430RDE	BLM430ZX2C	BLM430Z	Bestell-Nr.	UVP zzgl. 19 % MwSt.				
<b>Akku</b>											
Sichelmesser		43 cm	●	●	●	196060-9	13,50 €				
Nylon-Grasfangkorb		50 l	●	●	●	141546-8	29,00 €				
<b>Benzin</b>			PLM4120	PLM4620	PLM4621	PLM5113	PLM5600	PLM5120	PLM5121	Bestell-Nr.	UVP zzgl. 19 % MwSt.
<b>Benzin</b>											
Sichelmesser		41 cm	●							671 001 433	13,50 €
		46 cm		●	●					671 014 610	19,95 €
		51 cm				●				671 001 554	27,75 €
		51 cm							●	671 001 826	17,50 €
		56 cm					●			671 002 532	21,20 €
		50 l	●							671 001 416	18,75 €
		60 l		●	●					671 001 418	16,50 €
		65 l				●				671 144 401	17,50 €
		70 l					●			671 137 909	30,50 €
Mulchkeil				●						671 450 001	15,50 €
Schutzhaube Seitenauswurf			●		●					671 509 001	15,50 €
Schutzhaube Seitenauswurf						●				671 516 001	15,50 €
Schutzhaube Seitenauswurf							●			671 065 001	14,50 €
Schutzhaube Seitenauswurf								●	●	671 546 001	13,50 €
<b>Vertikutierer</b>			UV3200	UV3600	Bestell-Nr.	UVP zzgl. 19 % MwSt.					
<b>Elektro</b>											
Vertikutierwalze		32 cm	●		652 024 718	19,95 €					
		36 cm		●	652 024 746	22,50 €					
Lüfterwalze		32 cm	●		652 024 719	22,50 €					
		36 cm		●	652 024 750	26,50 €					
Kombiwalze f. Vertikutieren u. Lüften		36 cm		●	652 024 749	45,95 €					
Grasfangsack			●		652 025 250	21,20 €					
Grasfangkorb		40 l		●	652 025 252	25,00 €					



## Grasschere



**Akku**

	BUM166Z	DUM168Z	UM164D	Bestell-Nr.	UVP zzgl. 19 % MwSt.
Verlängerungsstiel 120 cm	●	●	●	195187-2	50,50 €
Scherblattlattschutz Getriebeseite	●	●	●	452198-3	1,95 €
Scherblattlattschutz Messerseite	●	●	●	452055-5	3,25 €
Grasscherblatt, 16 cm	●	●	●	195267-4	58,95 €

## Häcksler



**Elektro**

	UD2500	Bestell-Nr.	UVP zzgl. 19 % MwSt.
Messerwalze	●	652 023 710	33,50 €
Auffangbehälter 67 l	●	652 025 248	36,95 €

## Pumpe



**Elektro**

	PF0410	PF1010	PF0610	PF1110	Bestell-Nr.	UVP zzgl. 19 % MwSt.
Auslassstutzen	●	●	●		609 024 627	1,95 €
Auslassstutzen				●	609 024 693	1,95 €
Rohrbogen	●	●	●		609 024 626	1,95 €
Rohrbogen				●	609 024 691	3,85 €

**Benzin**







Ablassschlauch inkl.  
Spritzdüse, 3/4", 8 m

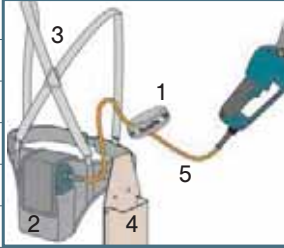

	EW1060HX	EW220	Bestell-Nr.	UVP zzgl. 19 % MwSt.
Ablassschlauch inkl. Spritzdüse, 3/4", 8 m	●		B-10671	102,95 €
Ansaugschlauch	●		K000113837	73,50 €
Filter	●		K000118193	17,50 €
Sechskantstiftschlüssel		●	4800571092	6,00 €

<b>Druckspritze</b>		DVF154RM	Bestell-Nr.	UVP zzgl. 19 % MwSt.
Akku				
Spritzrohr		●	6959 505 801	17,50 €
Doppeldüse		●	6958 029 000	15,50 €
Flachstrahldüse		●	6958 028 000	11,50 €
Tragegurt kpl.		●	6709 026 000	10,50 €

<b>Astschere</b>		4604D	Bestell-Nr.	UVP zzgl. 19 % MwSt.
Akku Ni-Cd				
Obermesser		●	A-86670	38,75 €
Untermesser		●	A-86664	56,50 €
1 Armband		●	166062-9	7,75 €
2 Akku-Gürteltasche		●	166055-6	184,95 €
3 Hosenträger		●	168356-8	43,95 €
4 Colttasche		●	168359-2	40,50 €
5 Verbindungskabel		●	661978-8	141,50 €
Akku 4600		●	193001-6	259,00 €
Ladegerät DC-4600		●	192961-9	141,50 €
Transportkoffer		●	824556-7	75,95 €

# Gebläse



## Elektro

UB0800X

Bestell-Nr.

UVP zzgl.  
19 % MwSt.

Absaug-/Häcksel-Set

B-35128

33,50 €

## Akku



BUB143Z

BUB183Z

BUB360Z

Bestell-Nr.

UVP zzgl.  
19 % MwSt.

Schultergurt

●

166095-4

3,85 €

Gebläserohr 54 cm

●

452123-4

15,50 €

Gebläsedüse kpl.

●

●

●

TP00000199

7,75 €

## Benzin



BBX7600

BHX2501

Bestell-Nr.

UVP zzgl.  
19 % MwSt.

Absaug-Set

●

195283-6

87,95 €

Blasrohr Endstück rund, 34 cm

●

450966-8

6,00 €

Blasrohr Mittelstück, 32 cm

●

6659 500 901

3,85 €

Zündkerze NGK CMR6A

●

●

168401-9

8,60 €

Flachdüse gebogen, 32 cm

●

451753-8

6,95 €

Runddüse

●

6679501900

6,95 €

Antistatik-Set

●

196334-8

31,75 €

# Makita®



Zubehör  
Einsatzwerkzeuge

# Zubehör

▣ Bohren (Beton)







## NEMESIS Hammerbohrer

### Löst Probleme

Auch bei armiertem Beton frisst sich der NEMESIS-Bohrer weiter durchs Material. Selbst wenn die Bohrspitze auf Moniereisen trifft. Also keine Rückdrehmomente, kein Rückschlag auf den Anwender.

### Präzise Bohrlöcher

Die einzigartige Geometrie der Bohrspitze sorgt für absolut kreisrunde Löcher ohne Verwackeln. Daher bestens geeignet für Ankerdübel.

### Der Spiralkern

Die optimierte Spiralkernstärke sorgt für vibrationsarmes Arbeiten und extreme Bruchsicherheit. Die großvolumig schöpfende Spiralgeometrie sorgt für schnellen und zuverlässigen Transport des Bohrmehls und für schnelle Bohrleistungen



Durch die 4 x 90°-Geometrie der HM-Schneiden stellen auch Armierungen in Beton kein Problem dar



Zentrierspitze mit 130°-Winkel für punktgenaues Anbohren

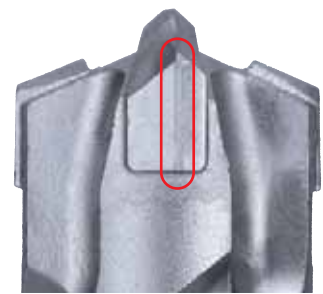

Verschleißmarken geben die Sicherheit für die fortwährende Präzision von Bohrlöchern für Ankerdübel

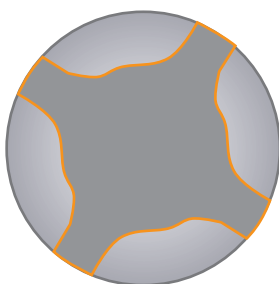

Optimierte Spiralkernstärke für weniger Vibration und bessere Bruchsicherheit



Großvolumige Spiralgeometrie sorgt für schnellen Abtransport des Bohrmehls

## Bohrer

**NEMESIS Hammerbohrer**

4-Schneider Hammerbohrer mit dynamischer Bohrspitze und einzigartiger Schneidgeometrie.

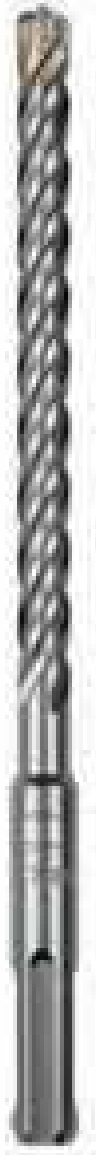

Ø mm	Länge mm	Arbeitslänge mm	Best.-Nr.	Preis zzgl. MwSt.
5	110	50	B-11623	4,50
5	160	100	B-11639	4,50
5,5	110	50	B-11645	4,50
5,5	160	100	B-11651	4,50
6	110	50	B-11667	4,50
6	160	100	B-11673	4,50
6	210	150	B-11689	6,00
6	260	200	B-11695	7,75
6	310	250	B-11704	10,50
6,5	160	100	B-11710	6,00
6,5	210	150	B-11726	8,60
6,5	260	200	B-11732	11,50
6,5	310	250	B-11748	12,50
7	110	50	B-11754	5,20
7	160	100	B-11760	6,00
8	110	50	B-11776	5,20
8	160	100	B-11782	6,00
8	210	150	B-11798	6,00
8	260	200	B-11807	7,75
8	310	250	B-13328	10,50
8	460	400	B-13708	17,50
10	110	50	B-11813	6,00
10	160	100	B-11829	6,00
10	210	150	B-11835	6,95
10	260	200	B-11841	8,60
10	310	250	B-11857	10,50
10	450	400	B-11863	17,50
12	160	100	B-11879	6,95
12	210	150	B-11885	8,60
12	260	200	B-11891	9,50
12	310	250	B-11900	12,50
12	450	400	B-11916	18,75
14	160	100	B-11922	9,50
14	210	150	B-11938	12,50
14	260	200	B-12429	14,50
14	310	250	B-11944	15,50
14	450	400	B-11950	19,95
14	1000	950	B-13356	58,95
16	160	100	B-13362	15,50
16	210	150	B-13378	16,50
16	260	200	B-13384	18,75
16	310	250	B-13390	19,95
16	450	400	B-13409	25,00
16	1000	950	B-13415	65,95
18	250	200	B-12055	25,00
18	450	400	B-12061	30,50
20	250	200	B-12077	29,00
20	450	400	B-12083	33,50
22	450	400	B-12099	42,25
24	250	200	B-12108	42,25
24	450	400	B-12114	45,95



## NEMESIS Hammerbohrer

4-Schneider Hammerbohrer mit dynamischer Bohrspitze und einzigartiger Schneidgeometrie.

Ø mm	Länge mm	Arbeitslänge mm	Best.-Nr.	Preis zzgl. MwSt.
25	250	200	B-12120	45,95
25	450	400	B-12136	50,50
28	250	200	B-12142	50,50
28	450	400	B-12158	65,95
30	250	200	B-12164	54,50
30	450	400	B-12170	68,50

## NEMESIS Hammerbohrer 5er Pack

Inhalt jeweils 5 Stück mit gleichem Durchmesser.

Ø mm	Länge mm	Arbeitslänge mm	Best.-Nr.	Preis zzgl. MwSt.
5	110	50	B-13714	21,20
5,5	110	50	B-13720	21,20
6	110	50	B-13736	21,20
6	160	100	B-12572	22,50
6	210	150	B-13742	29,00
6,5	160	100	B-13758	29,00
8	110	50	B-13764	25,00
8	160	100	B-12588	26,50
8	210	150	B-13770	29,00
10	160	100	B-12594	29,00
10	210	150	B-13786	33,50
12	160	100	B-13792	33,50
12	210	150	B-13801	40,50



## NEMESIS Hammerbohrer Set

Inhalt	Best.-Nr.	Preis zzgl. MwSt.
Je 1 x Ø 5, 6mm x 110mm und je 1 x Ø 6, 8, 10mm x 160 mm	B-11994	26,50
1 x Ø 5mm, 3 x Ø 6mm, 3 x Ø 8mm, 3 x Ø 10mm, 2 x Ø 12mm - 160mm lang	B-12005	61,50



## 4PLUS Hammerbohrer

Makita SDS-4PLUS Hammerbohrer: 2 Schneider

Ø mm	Länge mm	Arbeitslänge mm	Best.-Nr.	Preis zzgl. MwSt.
4	110	50	P-29206	2,75
5	110	50	P-29212	2,25
5	160	100	P-29228	2,75
5,5	110	50	P-29234	2,75
5,5	160	100	P-29240	3,25
6	110	50	P-29256	2,25
6	160	100	P-29262	2,75
6	210	150	P-29278	3,85
6	260	200	P-34590	4,50
6,5	110	50	P-29284	2,75
6,5	160	100	P-29290	3,25
6,5	210	150	P-29309	4,50



## 4PLUS Hammerbohrer

Makita SDS-4PLUS Hammerbohrer: 2 Schneider



Ø mm	Länge mm	Arbeitslänge mm	Best.-Nr.	Preis zzgl. MwSt.
6,5	280	200	P-46062	6,00
7	110	50	P-29315	2,75
7	160	100	P-29321	3,25
7	210	150	P-29337	4,50
8	110	50	P-29343	2,75
8	160	100	P-29359	3,25
8	210	150	P-29365	3,85
8	260	200	P-29371	4,50
8	310	250	P-46486	7,75
8	400	350	P-30601	9,50
8	600	550	P-30617	14,50
9	160	100	P-29387	3,25
9	210	150	P-29393	4,50
9,5	160	100	P-29402	4,50
10	110	50	P-29418	3,25
10	160	100	P-29424	3,85
10	210	150	P-29430	4,50
10	260	200	P-29446	5,20
10	310	250	P-29452	6,95
10	450	400	P-30623	11,50
11	160	100	P-29468	4,50
11	260	200	P-29474	6,95
12	160	100	P-29480	4,50
12	210	150	P-29496	5,20
12	260	200	P-29505	6,00
12	310	250	P-29511	7,75
12	450	400	P-30667	11,50
12	600	550	P-30673	18,75
13	160	100	P-29527	6,00
13	210	150	P-29533	6,95
13	260	200	P-29549	7,75
14	160	100	P-29555	6,95
14	210	150	P-29561	6,95
14	260	200	P-29577	7,75
14	310	250	P-29583	8,60
14	450	400	P-30695	11,50
14	600	550	P-30704	18,75
14	1000	950	P-30710	38,75
15	160	100	P-29599	6,95
15	260	200	P-29608	9,50
16	160	100	P-29614	7,75
16	210	150	P-29620	8,60
16	310	250	P-29636	10,50
16	450	400	P-30732	17,50
16	600	550	P-30748	19,95
17	210	150	P-29642	12,50
18	200	150	P-02646	14,50
18	300	250	P-02652	16,50
18	450	400	P-02668	19,95
18	600	550	P-23656	27,75
20	200	150	P-02674	16,50
20	300	250	P-02680	18,75
20	450	400	P-02696	23,50
22	250	200	P-02705	21,20



## 4PLUS Hammerbohrer

Makita SDS-4PLUS Hammerbohrer: 2 Schneider

Ø mm	Länge mm	Arbeitslänge mm	Best.-Nr.	Preis zzgl. MwSt.
22	450	400	P-02711	29,00
22	1000	950	P-26107	61,50
24	250	200	P-02727	26,50
24	450	400	P-02733	31,75
25	250	200	P-02749	30,50
25	450	400	P-02755	35,25
25	1000	950	P-30259	81,50
26	250	200	P-02761	31,75
26	450	400	P-02777	36,95
30	450	400	P-25183	61,50

## 4PLUS Hammerbohrer 5er Pack

Inhalt jeweils 5 Stück mit gleichem Durchmesser

Ø mm	Länge mm	Arbeitslänge mm	Best.-Nr.	Preis zzgl. MwSt.
5	110	50	P-29658	11,50
5,5	110	50	P-29664	12,50
6	110	50	P-29670	12,50
6	160	100	P-29686	13,50
8	110	50	P-29692	13,50
8	160	100	P-29701	14,50
10	160	100	P-29717	16,50
10	210	150	P-29723	21,20
12	160	100	P-29739	19,95

## 4PLUS Hammerbohrer 10er Pack

Inhalt jeweils 10 Stück mit gleichem Durchmesser.

Ø mm	Länge mm	Arbeitslänge mm	Best.-Nr.	Preis zzgl. MwSt.
6	210	150	P-67561	35,25
8	210	150	P-67583	31,75
10	210	150	P-67608	40,50

## 4PLUS Hammerbohrer Sortimente

Inhalt	Best.-Nr.	Preis zzgl. MwSt.
je 1 x Ø 5, 6, 8 mm x 110 mm und je 1 x Ø 6, 8, 10, 12 mm x 160 mm	P-29745	27,75
je 1 x Ø 5, 6, 8 mm x 110 mm und je 1 x Ø 6, 8 mm x 160 mm	P-29751	13,50





## Meißel

**Spitzmeißel**

Spitzmeißel. Für allgemeine Abbrüche im Bereich Mauerwerk und Beton.

Länge mm	Bemerkung	Best.-Nr.	Preis zzgl. MwSt.
250	Selbstschärfend	B-14037	10,50
Mit 6-kant-Schaft			
250		P-05505	8,60
250		P-25068	6,95

**Flachmeißel**

Flachmeißel. Für allgemeine Abbrüche im Bereich Mauerwerk und Beton.

Länge mm	Breite mm	Bemerkung	Best.-Nr.	Preis zzgl. MwSt.
250	20	Selbstschärfend	B-14043	10,50
Mit 6-kant-Schaft				
250	22		P-05511	8,60
250	20		P-25074	6,95

**Breitmeißel**

Breitmeißel. Für allgemeine Abbrüche im Bereich Mauerwerk und Beton.

Länge mm	Breite mm	Best.-Nr.	Preis zzgl. MwSt.
Mit 6-kant-Schaft			
200	40	P-05527	12,50

**Hohlmeißel**

Zum Erstellen von schmalen Kanälen in Mauerwerk und Beton.

Länge mm	Breite mm	Best.-Nr.	Preis zzgl. MwSt.
Mit 6-kant-Schaft			
240	22	P-05533	13,50
240	22	P-25080	11,50

**Spatmeißel**

Zum Abtragen von Fliesen.

Länge mm	Breite mm	Form	Bemerkung	Best.-Nr.	Preis zzgl. MwSt.
200	38	gerade		A-30483	11,50
250	40	gerade	Selbstschärfend	B-14059	19,95
250	60	gerade	Selbstschärfend	B-14065	21,20
250	60	gerade		P-24935	18,75
200	40	gekröpft		P-24941	11,50
250	60	gekröpft		P-24957	18,75

**Fugenmeißel**

Zum Entfernen und Herauslösen von Mauersteinen.

Länge mm	Breite mm	Stärke mm	Zähnezahl	Best.-Nr.	Preis zzgl. MwSt.
200	32	7	5	P-25096	58,95

## Kanalmeissel



Länge mm	Breite mm	Best.-Nr.	Preis zzgl. MwSt.
250	22	P-24963	25,00

## Schaber

Zum Entfernen von Farb- und Kleberesten.



Länge mm	Breite mm	Stärke mm	Best.-Nr.	Preis zzgl. MwSt.
160	100	1	A-30106	73,50

## Meisselvorsatz

Nur für Meissel mit 6-kant-Schaft.



Modelle	Best.-Nr.	Preis zzgl. MwSt.
HR160D/HR2400	A-86234	17,50

## Fliesenmeissel

Zum Abtragen von Fliesen.



Länge mm	Breite mm	Bemerkung	Best.-Nr.	Preis zzgl. MwSt.
260	40	Selbstschärfend	B-14071	21,20

## Stechbeitel



Länge mm	Breite mm	Best.-Nr.	Preis zzgl. MwSt.
170	20	P-25105	16,50
170	30	P-25111	23,50

## Zubehör SDS-PLUS

## Bohrkronen

Universelle Hartmetallbestückte Bohrkronen für den Einsatz in Mauerwerk, Stein und Kalksandstein. Für den Einsatz in SDS-PLUS Kombi- und Bohrhämmern.



Ø mm	Länge mm	Bohrtiefe mm	Zähnezahl	Best.-Nr.	Preis zzgl. MwSt.
40	80	60	6	P-26191	63,50
50	80	60	6	P-26200	68,50
65	72	60	6	P-26216	75,95
80	72	60	6	P-26222	91,50

## Bohrkronen Zubehör



Benennung	Bemerkung	Werkzeugaufnahme	Abgangsseite	Best.-Nr.	Preis zzgl. MwSt.
Zentrierbohrer	Ø 10 x 100mm			P-64347	6,00
Aufnahmeschaft	110mm lang	SDS-PLUS	M16	P-67745	19,95

## Sortimente



Inhalt	Best.-Nr.	Preis zzgl. MwSt.
2 x Spitzmeißel 250mm, 2x Flachmeißel 20x250mm	B-30536	42,25
2 Spitzmeißel, 250 mm, 2 x Flachmeißel 20 x 250 mm,	D-08757	40,50
2 Spitzmeißel 250 mm, 2 x Flachmeißel 20 x 250 mm, 1 x Breitmeißel 40 x 250 mm	D-16368	35,25
1 x Spitzmeißel 140 mm, 1 x Spitzmeißel 250 mm, 1 x Flachmeißel 20 x 140 mm, 1 x Flachmeißel 20 x 250 mm, 1 x Breitmeißel 40 x 250 mm, je 1 x Bohrer 5, 6, 8, 10 x 110 mm, 6, 8, 10, 12 x 160 mm, 8, 10 x 210 mm, 12, 14 x 260mm	D-19180	54,50
1 x Spitzmeißel 250 mm, 1 x Flachmeißel 20 x 250 mm, je 1 x Bohrer 5, 6, 7, 8 x 110 mm, 6, 7, 8, 10, 12, 14, 16 x 160 mm	D-20111	31,75

## Adapter



Benennung	Bemerkung	Best.-Nr.	Preis zzgl. MwSt.
Bohrfutter-Adapter			
Bohrfutteradapter	SDS+ auf 1/2"x20UNF	D-14093	3,85
SDS-PLUS-Adapter 1/4"			
SDS+ Adapter	SDS+ auf 1/4" Innensechskant	P-21646	15,50

## Schmiermittel



Benennung	Inhalt	Best.-Nr.	Preis zzgl. MwSt.
Bohrer-/Meißelfett	100 ml	194683-7	6,95
Bohrhammerfett	30 g	P-08361	5,20

## Absaugsets



Modelle	Benennung	Best.-Nr.	Preis zzgl. MwSt.
HR2432	Staubsaack	122708-7	11,00
HR2432	Absaugset	122709-5	61,35
Absaugset zum Anschluß an ein Absauggerät.			
Alle SDS-PLUS Modelle bis 3 kg	Absaugset	193472-7	50,50
Staubkappen-Set			
Für Modell-Serie HR2800 / BHR261. Nicht für HR2811FT und BHR261TRDE	Staubkappenset	194580-7	9,40
Staubschutz-Set			
HR2300, HR2601, HR2610	Staubschutz-Set	195179-1	8,60
Adapter Bohrstaubaabsaugung für alle Modelle bis max. 24mm Bohrdurchmesser	Adapter Bohrstaubaabsaugung	P-80488	14,50

## Staubschutzkappe für Bohrer



Ø mm	Best.-Nr.	Preis zzgl. MwSt.
Für Bohrer 5-8mm	421342-3	3,85
Für Bohrer 10-12mm	421664-1	3,85

## Bohrer SDS-MAX

### NEMESIS-Bohrer

4-Schneider Hammerbohrer mit dynamischer Bohrspitze und einzigartiger Schneidengeometrie. Speziell entwickelte robuste Kopfgeometrie mit optimaler 4x90° Symmetrie der Hartmetallschneiden mit bis zu 50% mehr Hartmetallanteil. Die Zentrierspitze hat einen 130° Spitzenwinkel. Optimierte Spiralkernstärke, 4 gleichmäßig arbeitende Spiralarücken sorgen für angenehme Laufruhe und geringen Spiralverschleiß.



Ø mm	Länge mm	Arbeitslänge mm	Best.-Nr.	Preis zzgl. MwSt.
12	340	200	B-19897	30,50
12	540	400	B-19906	35,25
12	740	600	B-19912	45,95
14	340	200	B-19928	33,50
14	540	400	B-19934	38,75
15	340	200	B-19940	35,25
15	540	400	B-19956	40,50
16	340	200	B-19962	36,95
16	540	400	B-19978	42,25
16	940	800	B-19984	61,50
18	340	200	B-19990	38,75
18	540	400	B-20002	45,95
18	940	800	B-20018	70,95
20	320	200	B-20024	40,50
20	520	400	B-20030	47,95
20	920	800	B-20046	75,95
22	320	200	B-20052	42,25
22	520	400	B-20068	50,50
22	920	800	B-20074	81,50
24	320	200	B-20080	52,50
24	520	400	B-20096	56,50
25	320	200	B-20105	54,50

### NEMESIS-Bohrer

4-Schneider Hammerbohrer mit dynamischer Bohrspitze und einzigartiger Schneidengeometrie. Speziell entwickelte robuste Kopfgeometrie mit optimaler 4x90° Symmetrie der Hartmetallschneiden mit bis zu 50% mehr Hartmetallanteil. Die Zentrierspitze hat einen 130° Spitzenwinkel. Optimierte Spiralkernstärke, 4 gleichmäßig arbeitende Spiralarücken sorgen für angenehme Laufruhe und geringen Spiralverschleiß.

Ø mm	Länge mm	Arbeitslänge mm	Best.-Nr.	Preis zzgl. MwSt.
25	520	400	B-20111	61,50
25	920	800	B-20127	87,95
26	520	400	B-20133	63,50
28	370	250	B-20149	61,50
28	570	450	B-20155	70,95
28	670	550	B-20161	91,50
28	920	800	B-20177	107,95
30	370	250	B-20183	70,95
30	570	450	B-20199	81,50
32	370	250	B-20208	75,95
32	570	450	B-20214	91,50
32	920	800	B-20220	107,95
35	370	250	B-20236	87,95
35	570	450	B-20242	99,00
35	670	550	B-20258	112,50
35	920	800	B-20264	146,50
38	370	250	B-20270	102,95
38	570	450	B-20286	117,50
40	370	250	B-20292	122,50
40	570	450	B-20301	131,95
40	920	800	B-20317	179,95
45	570	450	B-20323	194,95
52	570	450	B-20339	209,00
50	570	450	B-42896	-

SDS-MAX



### Standard Bohrer

2-Schneider Hammerbohrer

Ø mm	Länge mm	Arbeitslänge mm	Best.-Nr.	Preis zzgl. MwSt.
12	340	200	D-33875	7,75
12	540	400	D-33881	10,50
14	340	200	D-33897	8,60
14	540	400	D-33906	11,50
15	340	200	D-33912	9,50
15	540	400	D-33928	12,50
16	340	200	D-33934	10,50
16	540	400	D-33940	13,50
18	340	200	D-33956	11,50
18	540	400	D-33962	13,50
20	340	200	D-33978	12,50
20	540	400	D-33984	14,50
22	320	200	D-33990	13,50
22	540	400	D-34001	16,50
24	320	200	D-34017	14,50
24	540	400	D-34023	17,50
25	340	200	D-34039	14,50
25	540	400	D-34045	17,50
28	370	250	D-34051	15,50
28	540	450	D-34067	25,00
30	370	250	D-34073	18,75
30	570	450	D-34089	30,50
32	370	250	D-34095	25,00





## Standard Bohrer

2-Schneider Hammerbohrer

Ø mm	Länge mm	Arbeitslänge mm	Best.-Nr.	Preis zzgl. MwSt.
32	570	450	D-34104	31,75
35	370	250	D-34110	30,50
35	570	450	D-34126	36,95
38	370	250	D-34132	38,75
38	570	450	D-34148	45,95
40	370	250	D-34154	42,25
40	570	450	D-34160	50,50

## Meissel

### Sortimente



Inhalt	Best.-Nr.	Preis zzgl. MwSt.
Spitzmeissel 280mm, Spitzmeissel 400mm, Flachmeissel 280mm, Flachmeissel 400mm	P-18013	61,50

### Spitzmeissel

Spitzmeissel. Für allgemeine Abbrüche im Bereich Ziegel und Beton.



Länge mm	Bemerkung	Best.-Nr.	Preis zzgl. MwSt.
400	Selbstschärfend	B-23064	16,50
280		P-16237	7,75
400		P-16243	10,50
600		P-16259	14,50

### Flachmeissel

Flachmeissel. Für allgemeine Abbrüche im Bereich Ziegel und Beton.



Länge mm	Breite mm	Bemerkung	Best.-Nr.	Preis zzgl. MwSt.
400	25	Selbstschärfend	B-14009	11,50
280	24		P-16265	7,75
400	24		P-16271	10,50
600	24		P-16287	14,50

### Breitmeissel



Länge mm	Breite mm	Best.-Nr.	Preis zzgl. MwSt.
360	50	P-16302	14,50
300	80	P-16318	22,50

### Fliesenmeissel

Länge mm	Breite mm	Bemerkung	Best.-Nr.	Preis zzgl. MwSt.
300	50	Selbstschärfend	B-14021	17,50



**Hohlmeissel**

Länge mm	Breite mm	Best.-Nr.	Preis zzgl. MwSt.
300	26	P-16293	25,00
380	35	P-16330	45,95

**Fugenmeissel**

Länge mm	Breite mm	Stärke mm	Zähnezahl	Best.-Nr.	Preis zzgl. MwSt.
280	38	7	5	P-16346	68,50

**Spatmeissel gekröpft**

Länge mm	Breite mm	Bemerkung	Best.-Nr.	Preis zzgl. MwSt.
350	50	Selbstschärfend	B-14015	19,95
300	50		P-16324	22,50

**Spatenmeissel**

Länge mm	Breite mm	Best.-Nr.	Preis zzgl. MwSt.
400	110	P-23721	50,50

**Asphaltmeissel**

Länge mm	Breite mm	Best.-Nr.	Preis zzgl. MwSt.
400	90	P-25149	43,95

**Zubehör SDS-MAX****Sortimente**

Inhalt L	Selbstschärfend	Best.-Nr.	Preis zzgl. MwSt.
2xSpitzmeissel 400mm, 2xFlachmeissel 25x400mm, 1xBreitmeissel 40x300mm	•	B-30520	52,50
Jeweils 1xBohrer 16x540mm, 20x520mm, 25x520mm		B-36158	136,50



## Sortimente



Inhalt L	Selbstschärfend	Best.-Nr.	Preis zzgl. MwSt.
Bohrer 18/20/22/25x540 1xSpitzmeissel 400mm, 1xFlachmeissel 25x400mm, 1xBreitmeissel 50x400mm		D-40571	84,50

## Kronen SDS-MAX

### Durchbruchkronen

Makita Durchbruchkronen für den Bohrbereich 45-80mm in Beton, Stein, Naturstein. Durch zentrierte HM Schneiden am Bohrkopf ist ein schneller Bohrfortschritt gewährleistet. Das geringe Gewicht der Krone ermöglicht einen schnellen Abtrag des Bohrmehls. Für Kombihämmer ab der 5 kg Klasse geeignet. Einteilige Konstruktion.



Ø mm	Länge mm	Arbeitslänge mm	Best.-Nr.	Preis zzgl. MwSt.
45	550	450	P-21901	279,00
45	990	850	P-21917	315,00
55	550	450	P-21923	299,00
55	990	850	P-21939	330,00
65	550	450	P-21945	365,00
65	990	850	P-21951	399,00
80	550	450	P-21967	409,00
80	990	850	P-21973	449,00

### Fräskronen

Makita Fräskronen für den Bohrbereich 35-90mm in Beton, Stein, Naturstein. Durch zentrierte HM Schneiden am Bohrkopf ist ein schneller Bohrfortschritt gewährleistet. Das geringe Gewicht der Krone ermöglicht einen schnellen Abtrag des Bohrmehls. Für Kombihämmer ab der 5 kg Klasse geeignet. Mehrteilige Konstruktion. Benötigt Aufnahmeschaft, Gewindebolzen und Ratioverlängerung.



Ø mm	Best.-Nr.	Preis zzgl. MwSt.
40	P-03844	170,50
50	P-03850	194,95
68	P-03866	249,00
80	P-03872	265,00
35	P-04008	165,50
55	P-04014	205,00
60	P-04020	235,00
90	P-04036	365,00

### Bohrkronen

Hartmetallbestückte Bohrkronen für den Einsatz in Mauerwerk, Stein und Kalksandstein. Für Kombihämmer ab der 5 kg Klasse.



Ø mm	Bohrtiefe mm	Zähnezahl	Best.-Nr.	Preis zzgl. MwSt.
40	60	4	P-03779	122,50
50	60	4	P-03785	131,95
65	60	6	P-03791	155,95
80	60	8	P-03800	175,00
90	60	10	P-03816	205,00
100	60	10	P-03822	249,00
125	60	14	P-16374	269,00

### Fräskronen Zubehör

Benennung	Bemerkung	Best.-Nr.	Preis zzgl. MwSt.
Adapter auf SDS-MAX	Länge 185mm	P-03888	75,95

## Fräskronen Zubehör



Benennung	Bemerkung	Best.-Nr.	Preis zzgl. MwSt.
Verlängerung	Ø25 x 280mm	P-03925	122,50
Gewindebolzen	60mm	P-03931	18,75

## Bohrkronen Zubehör



Benennung	Bemerkung	Best.-Nr.	Preis zzgl. MwSt.
Auswurfkeil	140mm	P-03763	6,95
Zentrierbohrer	Ø 11x120mm	P-03838	12,50
Auswurfstift	75mm	P-04042	5,20
Aufnahmeschaft auf SDS-MAX	Länge 220mm	P-16994	61,50
Aufnahmeschaft auf SDS-MAX	Länge 420mm	P-17005	91,50

## Zubehör SDS-MAX

## Stockerplatten



Benennung	Länge mm	Breite mm	Best.-Nr.	Preis zzgl. MwSt.
Stockerplatte	60	60	P-03947	68,50
Adapter auf SDS-MAX	220		P-16352	50,50

## Schmiermittel



Inhalt	Benennung	Best.-Nr.	Preis zzgl. MwSt.
100 ml	Bohrer-/Meißelfett	194683-7	6,95
30 g	Bohrhammerfett	P-08361	5,20

## Absaugsets



Modelle	Best.-Nr.	Preis zzgl. MwSt.
Felxschlauch in Verbindung mit Absaugset 192175-0	192278-0	35,25
Vordere Staubkappe für Absaugset 192175-0	421384-7	1,95
Staubdichtung Anschluss für Staubsack bei HR2432	421396-0	1,95

## Absaugsets



Modelle	Best.-Nr.	Preis zzgl. MwSt.
Adapter Bohrstaubabsaugung für alle Modelle bis max. 24mm Bohrdurchmesser	P-80488	14,50

## Zubehör TYP BOSCH 19mm (GKW)

### Spitzmeißel



Länge mm	Best.-Nr.	Preis zzgl. MwSt.
300	P-13122	16,50
450	P-13138	23,50

### Flachmeißel



Länge mm	Breite mm	Best.-Nr.	Preis zzgl. MwSt.
300	26	P-13144	18,75
450	26	P-13150	25,00

### Breitmeißel



Länge mm	Breite mm	Best.-Nr.	Preis zzgl. MwSt.
300	50	P-13166	36,95

### Spatenmeißel



Länge mm	Breite mm	Best.-Nr.	Preis zzgl. MwSt.
400	110	P-13172	81,50

### Hohlmeißel



Länge mm	Breite mm	Best.-Nr.	Preis zzgl. MwSt.
250	22	P-13188	45,95
300	26	P-13194	47,95

### Fugenmeißel mit Gleiter



Länge mm	Breite mm	Best.-Nr.	Preis zzgl. MwSt.
380	35	P-13219	99,00

### Bohrkronen



Ø mm	Bohrtiefe mm	Zähnezahl	Best.-Nr.	Preis zzgl. MwSt.
40	60	4	P-03779	122,50
50	60	4	P-03785	131,95
65	60	6	P-03791	155,95



# Bohrer, Meißel, Durchbruchkronen (Beton / Mauerwerk)

## Bohrkronen



Ø mm	Bohrtiefe mm	Zähnezahl	Best.-Nr.	Preis zzgl. MwSt.
80	60	8	P-03800	175,00
90	60	10	P-03816	205,00
100	60	10	P-03822	249,00
125	60	14	P-16374	269,00

## Fräskronen



Ø mm	Best.-Nr.	Preis zzgl. MwSt.
40	P-03844	170,50
50	P-03850	194,95
68	P-03866	249,00
80	P-03872	265,00
35	P-04008	165,50
55	P-04014	205,00
60	P-04020	235,00
90	P-04036	365,00

## Bohrkronen Zubehör



Benennung	Bemerkung	Best.-Nr.	Preis zzgl. MwSt.
Aufnahmeschaft für GWK	216mm	P-03707	54,50
Aufnahmeschaft für GWK	436mm	P-03713	78,50
Auswurfkeil	140mm	P-03763	6,95
Zentrierbohrer	Ø 11x120mm	P-03838	12,50
Auswurfstift	75mm	P-04042	5,20

## Fräskronen Zubehör



Benennung	Bemerkung	Best.-Nr.	Preis zzgl. MwSt.
Aufnahmeschaft für GWK	175mm	P-03894	61,50
Verlängerung	Ø25 x 280mm	P-03925	122,50
Gewindebolzen	60mm	P-03931	18,75

## Stocker und Stampferplatten



Benennung	Länge mm	Breite mm	Best.-Nr.	Preis zzgl. MwSt.
Stockerplatte	60	60	P-03947	68,50
Stockerplatten-Adapter auf GWK	200		P-03997	43,95

## Absaugsets



Modelle	Benennung	Best.-Nr.	Preis zzgl. MwSt.
HR1800/HR1820/HR2000/HR2220/HR2510/HR3520B/HR3850B	Absaugset 25mm	192175-0	40,50
Felxschlauch in Verbindung mit Absaugset 192175-0	Flexschlauch 1,5m x 25mm zum Anschluß an Staubsauger	192278-0	35,25
Vordere Staubkappe für Absaugset 192175-0	Staubschutzkappe	421384-7	1,95
Staubdichtung Anschluss für Staubsack bei HR2432	Staubdichtung	421396-0	1,95
Adapter Bohrstaubaabsaugung für alle Modelle bis max. 24mm Bohrdurchmesser	Adapter Bohrstaubaabsaugung	P-80488	14,50

## Schmiermittel



Inhalt	Benennung	Best.-Nr.	Preis zzgl. MwSt.
100 ml	Bohrer-/Meißelfett	194683-7	6,95
30 g	Bohrhammerfett	P-08361	5,20

## Adapter

Benennung	Abmessung	Best.-Nr.	Preis zzgl. MwSt.
Adapter GWK auf SDS-MAX	240mm	P-02303	165,50

## Zubehör 13mm / 17mm MAKITA SECHSKANT

### Spitzmeissel



Länge mm	Best.-Nr.	Preis zzgl. MwSt.
280	P-13035	12,50
450	P-13041	19,95

### Flachmeissel



Länge mm	Breite mm	Best.-Nr.	Preis zzgl. MwSt.
280	25	P-13057	13,50
450	24	P-13063	21,20

### Breitmeissel



Länge mm	Breite mm	Best.-Nr.	Preis zzgl. MwSt.
280	45	P-13079	29,00

# Bohrer, Meissel, Durchbruchkronen (Beton / Mauerwerk)

## Spatenmeissel



Länge mm	Breite mm	Best.-Nr.	Preis zzgl. MwSt.
400	110	P-13085	73,50

## Hohlmeissel



Länge mm	Breite mm	Best.-Nr.	Preis zzgl. MwSt.
280	22	P-13091	31,75

## Fugenmeissel mit Gleiter



Länge mm	Breite mm	Best.-Nr.	Preis zzgl. MwSt.
380	35	P-13100	99,00

## Bohrkronen



Ø mm	Bohrtiefe mm	Zähnezahl	Best.-Nr.	Preis zzgl. MwSt.
40	60	4	P-03779	122,50
50	60	4	P-03785	131,95
65	60	6	P-03791	155,95
80	60	8	P-03800	175,00
90	60	10	P-03816	205,00
100	60	10	P-03822	249,00
125	60	14	P-16374	269,00

## Fräskronen



Ø mm	Best.-Nr.	Preis zzgl. MwSt.
40	P-03844	170,50
50	P-03850	194,95
68	P-03866	249,00
80	P-03872	265,00
35	P-04008	165,50
55	P-04014	205,00
60	P-04020	235,00
90	P-04036	365,00

## Bohrkronen Zubehör





Benennung	Bemerkung	Best.-Nr.	Preis zzgl. MwSt.
Aufnahmeschaft	180mm	P-03729	58,95
Aufnahmeschaft	450mm	P-03735	75,95
Auswurfkeil	140mm	P-03763	6,95
Zentrierbohrer	Ø 11x120mm	P-03838	12,50

## Bohrkronen Zubehör

Benennung	Bemerkung	Best.-Nr.	Preis zzgl. MwSt.
 Auswurfstift	75mm	P-04042	5,20





## Fräskronen Zubehör

Benennung	Bemerkung	Best.-Nr.	Preis zzgl. MwSt.
 Adapter für Makita Sechskantaufnahme	160mm	P-03903	61,50
 Verlängerung	Ø25 x 280mm	P-03925	122,50
 Gewindebolzen	60mm	P-03931	18,75



## Stocker und Stampferplatten

Benennung	Länge mm	Breite mm	Best.-Nr.	Preis zzgl. MwSt.
 Stampfer Ø140mm			A-21428	131,95
 Stockerplatte	60	60	P-03947	68,50
 Stockerplattenadapter auf Makita Sechskant 13/17mm	200		P-03969	43,95

## Absaugsets

Modelle	Benennung	Best.-Nr.	Preis zzgl. MwSt.
 HR1800/HR1820/HR2000/HR2220/HR2510/HR3520B/HR3850B	Absaugset 25mm	192175-0	40,50
 Flexschlauch in Verbindung mit Absaugset 192175-0	Flexschlauch 1,5m x 25mm zum Anschluß an Staubsauger	192278-0	35,25
 Vordere Staubkappe für Absaugset 192175-0	Staubschutzkappe	421384-7	1,95
 Staubdichtung Anschluss für Staubsack bei HR2432	Staubdichtung	421396-0	1,95
 Adapter Bohrstaubaugsung für alle Modelle bis max. 24mm Bohrdurchmesser	Adapter Bohrstaubaugsung	P-80488	14,50

## Schmiermittel

Inhalt	Benennung	Best.-Nr.	Preis zzgl. MwSt.
 100 ml	Bohrer-/Meißelfett	194683-7	6,95
 30 g	Bohrhammerfett	P-08361	5,20

## Zubehör 19mm SECHSKANT

## Spitzmeissel



Länge mm	Best.-Nr.	Preis zzgl. MwSt.
300	P-13231	16,50
380	P-13247	18,75
460	P-13253	21,20
600	P-13269	25,00

## Flachmeissel



Länge mm	Breite mm	Best.-Nr.	Preis zzgl. MwSt.
300	21	P-13275	19,95
380	25	P-13281	21,20
450	25	P-13297	22,50
600	21	P-13306	26,50

## Breitmeissel



Länge mm	Breite mm	Best.-Nr.	Preis zzgl. MwSt.
300	50	P-05452	33,50
300	75	P-13312	40,50

## Spatenmeissel



Länge mm	Breite mm	Best.-Nr.	Preis zzgl. MwSt.
450	100	P-05468	81,50
310	140	P-13328	81,50

## Fugenmeissel mit Gleiter



Länge mm	Breite mm	Best.-Nr.	Preis zzgl. MwSt.
380	35	P-13334	99,00

## Bohrkronen



Ø mm	Bohrtiefe mm	Zähnezahl	Best.-Nr.	Preis zzgl. MwSt.
40	60	4	P-03779	122,50
50	60	4	P-03785	131,95
65	60	6	P-03791	155,95
80	60	8	P-03800	175,00
90	60	10	P-03816	205,00
100	60	10	P-03822	249,00
125	60	14	P-16374	269,00



## Fräskronen



Ø mm	Best.-Nr.	Preis zzgl. MwSt.
40	P-03844	170,50
50	P-03850	194,95
68	P-03866	249,00
80	P-03872	265,00
35	P-04008	165,50
55	P-04014	205,00
60	P-04020	235,00
90	P-04036	365,00

## Bohrkronen Zubehör



Benennung	Bemerkung	Best.-Nr.	Preis zzgl. MwSt.
Aufnahmeschaft		P-03741	58,95
Aufnahmeschaft	450mm	P-03757	75,95
Auswurfkeil	140mm	P-03763	6,95
Zentrierbohrer	Ø 11x120mm	P-03838	12,50
Auswurfstift	75mm	P-04042	5,20

## Fräskronen Zubehör



Benennung	Bemerkung	Best.-Nr.	Preis zzgl. MwSt.
Aufnahmeschaft		P-03741	58,95
Aufnahmeschaft	450mm	P-03757	75,95
Zentrierbohrer	Ø 11x120mm	P-03838	12,50
Adapter für Fräskrone	190mm	P-03919	50,50
Verlängerung	Ø25 x 280mm	P-03925	122,50
Gewindebolzen	60mm	P-03931	18,75

## Stockerplatten



Benennung	Länge mm	Breite mm	Best.-Nr.	Preis zzgl. MwSt.
Aufnahmeschaft	205mm		P-03741	58,95
Stockerplatte	60	60	P-03947	68,50

## Absaugsets



Modelle	Benennung	Best.-Nr.	Preis zzgl. MwSt.
HR1800/HR1820/HR2000/HR2220/HR2510/ HR3520B/HR3850B	Absaugset 25mm	192175-0	40,50
Flexschlauch in Verbindung mit Absaugset 192175-0	Flexschlauch 1,5m x 25mm zum Anschluß an Staubsauger	192278-0	35,25

# Bohrer, Meißel, Durchbruchkronen (Beton / Mauerwerk)

## Absaugsets



Modelle	Benennung	Best.-Nr.	Preis zzgl. MwSt.
Vordere Staubkappe für Absaugset 192175-0	Staubschutzkappe	421384-7	1,95
Staubdichtung Anschluss für Staubsack bei HR2432	Staubdichtung	421396-0	1,95
Adapter Bohrstaubabsaugung für alle Modelle bis max. 24mm Bohrdurchmesser	Adapter Bohrstaubabsaugung	P-80488	14,50

## Schmiermittel



Inhalt	Benennung	Best.-Nr.	Preis zzgl. MwSt.
100 ml	Bohrer-/Meißelfett	194683-7	6,95
30 g	Bohrhammerfett	P-08361	5,20

## Zubehör 30mm MAKITA

### Spitzmeißel



Modelle	Bemerkung	Länge mm	Best.-Nr.	Preis zzgl. MwSt.
HM1317C	Selbstschärfend	400	B-10388	45,95
HM1317C, HM1400		400	P-05549	38,75
HM1317C, HM1400		700	P-05561	47,95
HM1317C, HM1400		1000	P-05577	70,95

### Flachmeißel



Modelle	Länge mm	Breite mm	Best.-Nr.	Preis zzgl. MwSt.
HM1317C	700	32	P-05583	47,95
HM1317C	1000	32	P-05599	68,50
HM1317C	400	32	P-13487	45,95
HM1400	400	115	P-13493	87,95
HM1400	400	30	P-13502	45,95
HM1317C	400	115	P-13518	78,50

### Spatenmeißel



Modelle	Länge mm	Breite mm	Best.-Nr.	Preis zzgl. MwSt.
HM1317C	400	125	P-05555	102,95
HM1400	400	125	P-05608	107,95

### Stampferplatten



Bemerkung	Modelle	Ø mm	Best.-Nr.	Preis zzgl. MwSt.
incl.Aufnahmeschaft	HM1317C, HM1400	200	A-31485	99,00

## Schmiermittel



Inhalt	Benennung	Best.-Nr.	Preis zzgl. MwSt.
100 ml	Bohrer-/Meißelfett	194683-7	6,95
30 g	Bohrhammerfett	P-08361	5,20

## Staubschutz

Benennung	Modelle	Best.-Nr.	Preis zzgl. MwSt.
Staubschutzkappe	HM1317C, HM1400	P-05446	4,50

## Zubehör 1 1/8 TYP BOSCH

### Spitzmeissel



Modelle	Länge mm	Bemerkung	Best.-Nr.	Preis zzgl. MwSt.
HM1810	400	Selbstschärfend	B-10372	35,25
HM1317CB, HM1810	400		P-05692	35,25

### Flachmeissel



Modelle	Länge mm	Breite mm	Best.-Nr.	Preis zzgl. MwSt.
HM1317CB, HM1810	400	32	P-05723	35,25

### Breitmeissel



Modelle	Länge mm	Breite mm	Best.-Nr.	Preis zzgl. MwSt.
HM1317CB, HM1810	400	80	P-05701	81,50

### Spatenmeissel



Modelle	Länge mm	Breite mm	Best.-Nr.	Preis zzgl. MwSt.
HM1317CB, HM1810	400	125	P-05717	102,95

### Stamperplatten



Modelle	Bemerkung	Ø mm	Best.-Nr.	Preis zzgl. MwSt.
HM1810	incl.Aufnahmeschaft	200	798385-3	184,95

# Bohrer, Meissel, Durchbruchkronen (Beton / Mauerwerk)



## Sonstiges

Modelle	Benennung	Best.-Nr.	Preis zzgl. MwSt.
HM1810	Transportkarre	D-26294	87,95
	Radsatz zu Transportkarre D-26294	D-26319	22,50

# Zubehör

▣ Bohren (Holz/Metall/Mauerwerk)

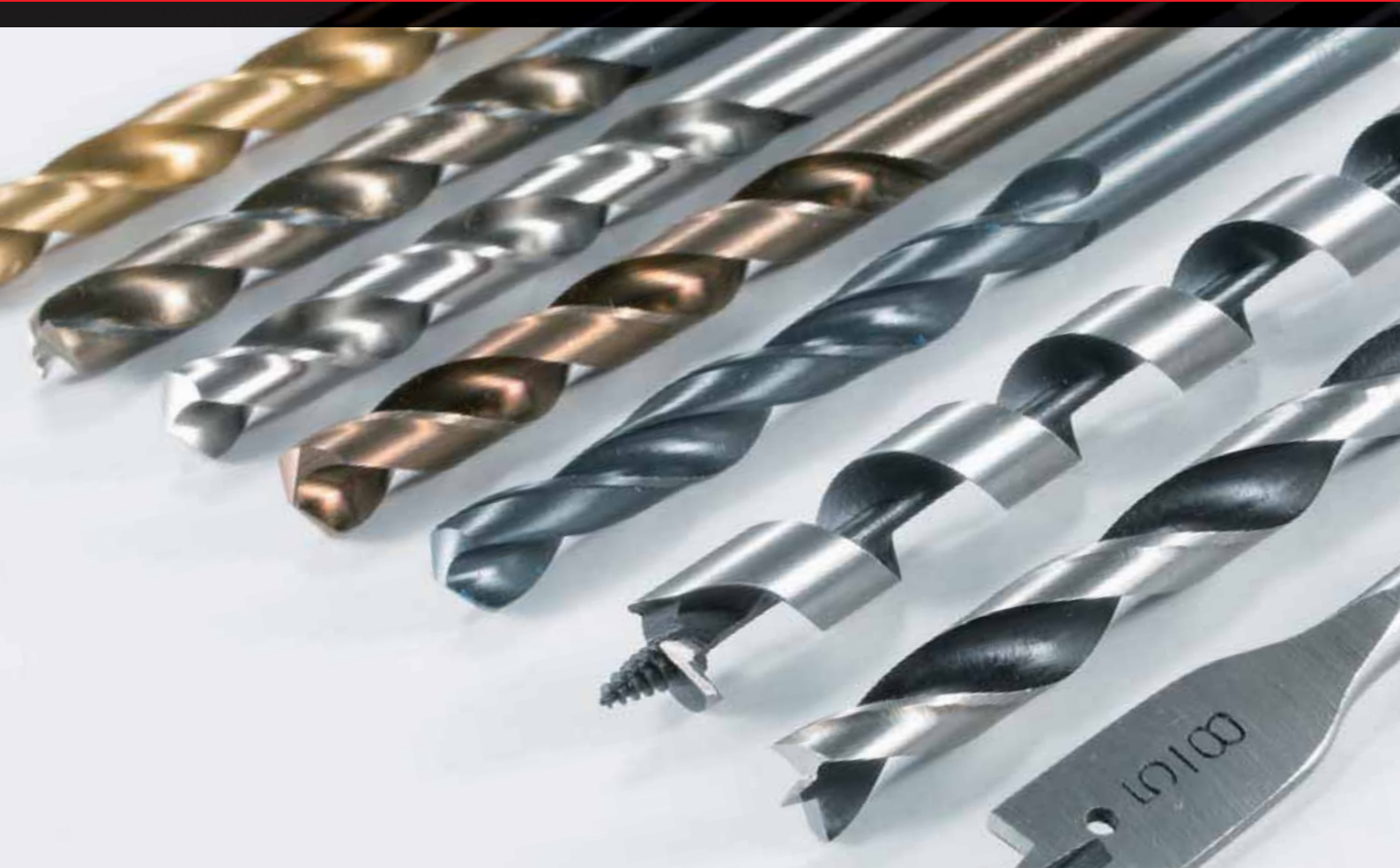







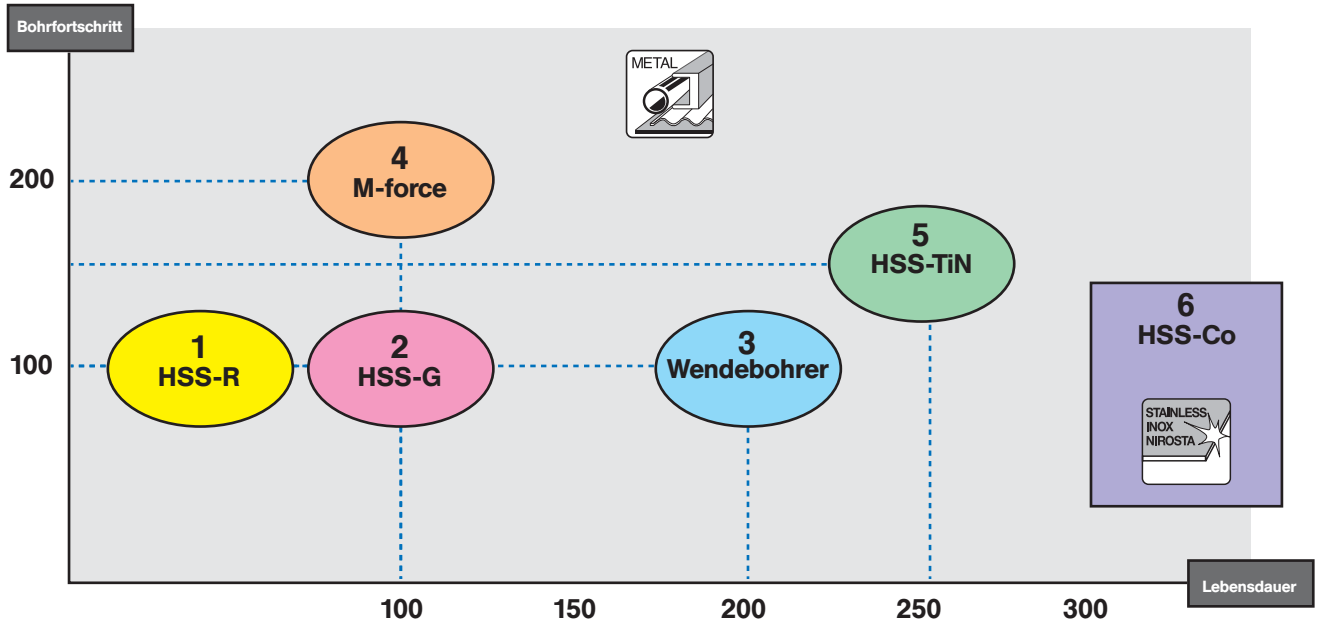
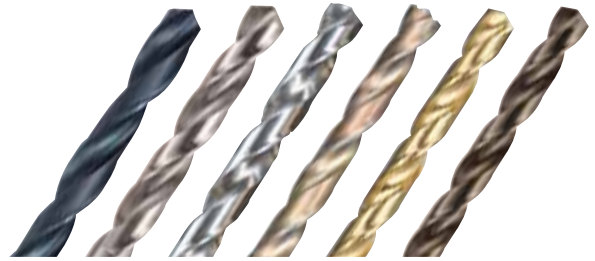

# Zubehör

## HSS Metallbohrer

### Übersicht



Beschreibung	A	B	C	D	E
	Material	Herstellung	Geometrie	Oberflächenfarbe	Schaft
1 HSS-R Metallbohrer 	HSS	Gerollt	Chisel edge 118°	Schwarz Oxid	Zylindrisch
2 HSS-G Metallbohrer 	HSS	Gewalzt	Chisel edge 118°	glänzend	Zylindrisch
3 Wendebohrer 	HSS	Gewalzt	Split point 135°	glänzend	Zylindrisch
4 M-force Metallbohrer 	HSS	Gewalzt	M-Schliff	Bernstein	Zylindrisch mit abgeflachter Fläche
5 HSS-TiN Metallbohrer 	HSS	Gewalzt	Split point 135°	Titan Überzug	Zylindrisch oder Sechskant
6 HSS-Co Metallbohrer 	HSS-Co5%	Gewalzt	Split point 135°	Bernstein	Zylindrisch

### Material Übersicht

AA : Optimal

A : Möglich

Beschreibung	Material						
	Holz	Kunststoff	NE-Metalle	Blech	Gusseisen	Legierung	Edelstahl
1 HSS-R Metallbohrer	A	AA		A	AA		
2 HSS-G Metallbohrer	A	AA	AA	AA	AA	AA	A
3 Wendebohrer	A	AA	AA	AA			
4 M-force Metallbohrer	A	AA	AA	AA	AA	AA	A
5 HSS-TiN Metallbohrer	A	AA	AA	AA	AA	AA	A
6 HSS-Co Metallbohrer			A	A	AA	AA	AA

## Metall

### Wendeborner 10er Pack

Doppelseitig verwendbarer CV-Holzbohrer.

Ø mm	Länge mm	VPE	Best.-Nr.	Preis zzgl. MwSt.
2,0	38	10	B-26652	3,85
3,0	46	10	B-26668	6,00
3,2	49	10	B-26680	6,95
3,5	52	10	B-26705	8,60
4,0	55	10	B-26727	9,50
4,2	55	10	B-26749	9,50
4,5	88	10	B-26761	11,50
5,0	58	10	B-26799	12,50
5,5	66	10	B-26820	15,50
6,0	66	10	B-26836	16,50
8,0	79	10	B-26842	31,75
10	89	10	B-26858	47,95



### 1er Pack

Metallbohrer HSS nach DIN 338. Spitzenwinkel 135° für hervorragende Ergebnisse. Schaftdurchmesser entspricht dem Bohrerdurchmesser. Geeignet zum Bohren in legierten und unlegierten Stählen, Stahlguss, Gusseisen, NE-Metallen und Kunststoffen.

Ø mm	Länge mm	VPE	Best.-Nr.	Preis zzgl. MwSt.
1,5	40	1	D-09656	0,75
2,0	49	1	D-09662	0,75
2,5	57	1	D-09678	0,75
3,0	61	1	D-09684	0,75
3,5	70	1	D-09690	0,75
4,0	75	1	D-09709	1,10
4,5	80	1	D-09715	1,10
5,0	86	1	D-09721	1,10
5,5	93	1	D-09737	1,35
6,0	93	1	D-09743	1,35
6,5	101	1	D-09759	1,35
7,0	109	1	D-09765	1,95
7,5	109	1	D-09771	1,95
8,0	117	1	D-09787	2,75
8,5	117	1	D-09793	2,25
9,0	125	1	D-09802	2,75
9,5	125	1	D-09818	2,75
10,0	133	1	D-09824	4,50
10,5	133	1	D-09830	3,85
11,0	142	1	D-09846	5,20
11,5	142	1	D-09852	5,20
12,0	151	1	D-09868	6,00
12,5	151	1	D-09874	6,00
13,0	151	1	D-09880	6,95



### 5er Pack

Metallbohrer HSS nach DIN 338. Spitzenwinkel 135° für hervorragende Ergebnisse. Schaftdurchmesser entspricht dem Bohrerdurchmesser. Geeignet zum Bohren in legierten und unlegierten Stählen, Stahlguss, Gusseisen, NE-Metallen und Kunststoffen.

Ø mm	Länge mm	VPE	Best.-Nr.	Preis zzgl. MwSt.
8,25	117	5	D-06507	13,50
8,5	117	5	D-06513	14,50



# Bohrer/Lochsägen (Holz/Metall/Mauerwerk)

## 5er Pack

Metallbohrer HSS nach DIN 338. Spitzenwinkel 135° für hervorragende Ergebnisse. Schaftdurchmesser entspricht dem Bohrerdurchmesser. Geeignet zum Bohren in legierten und unlegierten Stählen, Stahlguss, Gusseisen, NE-Metallen und Kunststoffen.



Ø mm	Länge mm	VPE	Best.-Nr.	Preis zzgl. MwSt.
9,0	125	5	D-06535	15,50
9,5	125	5	D-06557	16,50
10,0	133	5	D-06579	21,20
10,25	133	5	D-06585	22,50
10,5	133	5	D-06591	23,50
11,0	142	5	D-06600	25,00
11,5	142	5	D-06616	27,75
12,0	151	5	D-06622	29,00
12,5	151	5	D-06638	30,50
13	151	5	D-06644	30,50

## 10er Pack

Metallbohrer HSS nach DIN 338. Spitzenwinkel 135° für hervorragende Ergebnisse. Schaftdurchmesser entspricht dem Bohrerdurchmesser. Geeignet zum Bohren in legierten und unlegierten Stählen, Stahlguss, Gusseisen, NE-Metallen und Kunststoffen.



Ø mm	Länge mm	VPE	Best.-Nr.	Preis zzgl. MwSt.
1,5	40	10	D-06236	2,25
1,75	46	10	D-06242	2,25
2,0	49	10	D-06258	2,75
2,25	53	10	D-06264	2,75
2,5	57	10	D-06270	3,25
2,75	61	10	D-06286	3,25
3,0	61	10	D-06292	3,85
3,25	65	10	D-06301	4,50
3,5	70	10	D-06317	5,20
3,75	70	10	D-06323	5,20
4,0	75	10	D-06339	6,00
4,25	75	10	D-06345	6,95
4,5	80	10	D-06351	7,75
4,75	80	10	D-06367	7,75
5,0	86	10	D-06373	8,60
5,25	86	10	D-06389	8,60
5,5	93	10	D-06395	10,50
6,0	93	10	D-06410	11,50
6,25	101	10	D-06426	11,50
6,5	101	10	D-06432	12,50
6,75	101	10	D-06448	16,50
7,0	109	10	D-06454	16,50
7,5	109	10	D-06476	19,95
8,0	117	10	D-06498	23,50

## 1er Pack

HSS-Metalldrillbohrer mit 8%. HSS-Bohrer mit Kobaltbeschichtung sind ausgesprochen hitzebeständig und daher besonders verschleißfest.



Ø mm	Länge mm	VPE	Best.-Nr.	Preis zzgl. MwSt.
1,5	40	1	D-17289	1,10
2,0	49	1	D-17295	1,10
2,5	57	1	D-17304	1,10
3,0	61	1	D-17310	1,59
3,5	70	1	D-17332	1,59
4,0	75	1	D-17348	1,95

## 1er Pack



HSS-Metalldrillbohrer mit 8%. HSS-Bohrer mit Kobaltbeschichtung sind ausgesprochen hitzebeständig und daher besonders verschleißfest.

Ø mm	Länge mm	VPE	Best.-Nr.	Preis zzgl. MwSt.
4,5	80	1	D-17354	1,95
5,0	86	1	D-17360	2,25
5,5	93	1	D-17376	2,75
6,0	93	1	D-17382	2,75
6,5	101	1	D-17398	3,25
7,0	109	1	D-17407	4,50
7,5	109	1	D-17413	4,50
8,0	117	1	D-17429	5,20
8,5	117	1	D-17435	5,20
9,0	125	1	D-17441	6,95
9,5	125	1	D-17457	6,95
10,0	133	1	D-17463	8,60
10,5	133	1	D-17479	12,50
11,0	142	1	D-17485	12,50
11,5	142	1	D-17491	16,50
12,0	151	1	D-17500	11,50
12,5	151	1	D-17516	18,75
13,0	151	1	D-17522	8,60

## 5er Pack



HSS-Metalldrillbohrer mit 8%. HSS-Bohrer mit Kobaltbeschichtung sind ausgesprochen hitzebeständig und daher besonders verschleißfest.

Ø mm	Länge mm	VPE	Best.-Nr.	Preis zzgl. MwSt.
1,5	40	5	D-16617	3,25
1,75	46	5	D-17625	3,85
2,0	49	5	D-16623	4,50
2,25	53	5	D-06703	5,20
2,5	57	5	D-16639	5,20
2,75	61	5	D-06725	6,00
3,0	61	5	D-16645	6,00
3,25	65	5	D-06747	6,00
3,5	70	5	D-16667	6,00
4,0	75	5	D-16673	6,95
4,25	75	5	D-06781	8,60
4,5	80	5	D-06797	8,60
5,0	86	5	D-16695	9,50
5,25	86	5	D-06828	10,50
5,5	93	5	D-16704	10,50
6,0	93	5	D-16710	10,50
6,2	101	5	D-06862	16,50
6,5	101	5	D-06878	14,50
6,5	101	5	D-16726	16,50
6,8	109	5	D-06884	17,50
7,0	109	5	D-06890	17,50
7,5	109	5	D-06909	19,95
8,0	117	5	D-16754	18,75
8,5	117	5	D-06921	25,00
9,0	125	5	D-06937	31,75
9,5	125	5	D-06943	35,25
10,0	133	5	D-16798	31,75
10,5	133	5	D-06965	42,25
11,0	142	5	D-06971	50,50
11,5	142	5	D-06987	54,50

# Bohrer/Lochsägen (Holz/Metall/Mauerwerk)



## 5er Pack

HSS-Metalldrillbohrer mit 8%. HSS-Bohrer mit Kobaltbeschichtung sind ausgesprochen hitzebeständig und daher besonders verschleißfest.

Ø mm	Länge mm	VPE	Best.-Nr.	Preis zzgl. MwSt.
12	151	5	D-06993	61,50
12,5	151	5	D-07004	70,95
13,0	151	5	D-07010	75,95

## 1er Pack

HSS-Co Metallbohrer, geschliffen. Gefertigt aus Hochleistungs-Schnellarbeitsstahl mit 5% Kobalt-Anteil. Mit Spanbrecher. Drei Fasen am Schaft für optimalen Halt des Bohrers ab 5,5mm.

Ø mm	Länge mm	VPE	Best.-Nr.	Preis zzgl. MwSt.
1,0	34	1	P-73863	1,95
1,5	40	1	P-73879	1,95
2,0	49	1	P-73885	1,95
2,5	57	1	P-73891	1,95
3,0	61	1	P-73900	1,95
3,2	65	1	P-73916	2,25
3,5	70	1	P-73922	2,25
4,0	75	1	P-73938	2,25
4,5	80	1	P-73944	2,25
4,8	86	1	P-73950	2,75
5,0	86	1	P-73966	2,75
5,5	93	1	P-73972	2,75
6,0	93	1	P-73988	2,75
6,5	101	1	P-73994	3,25
6,8	109	1	P-74005	4,50
7,0	109	1	P-74011	4,50
7,5	109	1	P-74027	4,50
8,0	117	1	P-74033	5,20
8,5	117	1	P-74049	5,20
9,0	125	1	P-74055	6,95
9,5	125	1	P-74061	6,95
10,0	133	1	P-74077	6,95
10,2	133	1	P-74083	9,50
10,5	133	1	P-74099	9,50
11,0	142	1	P-74108	10,50
11,5	142	1	P-74114	16,50
12,0	151	1	P-74120	16,50
12,5	151	1	P-74136	19,95
13,0	151	1	P-74142	19,95

## 5er Pack

HSS-Co Metallbohrer, geschliffen. Gefertigt aus Hochleistungs-Schnellarbeitsstahl mit 5% Kobalt-Anteil. Mit Spanbrecher. Drei Fasen am Schaft für optimalen Halt des Bohrers ab 5,5mm.

Ø mm	Länge mm	VPE	Best.-Nr.	Preis zzgl. MwSt.
11,0	142	5	P-74398	50,50
11,5	142	5	P-74407	68,50
12,0	151	5	P-74413	73,50
12,5	151	5	P-74429	84,50
13,0	151	5	P-74435	91,50





## 10er Pack

HSS-Co Metallbohrer, geschliffen. Gefertigt aus Hochleistungs-Schnellarbeitsstahl mit 5% Kobalt-Anteil. Mit Spanbrecher. Drei Fasen am Schaft für optimalen Halt des Bohrers ab 5,5mm.



Ø mm	Länge mm	VPE	Best.-Nr.	Preis zzgl. MwSt.
1,0	34	10	P-74158	14,50
1,5	40	10	P-74164	14,50
2,0	49	10	P-74170	14,50
2,5	57	10	P-74186	14,50
3,0	61	10	P-74192	14,50
3,2	65	10	P-74201	16,50
3,5	70	10	P-74217	16,50
4,0	75	10	P-74223	17,50
4,5	80	10	P-74239	18,75
4,8	86	10	P-74245	22,50
5,0	86	10	P-74251	22,50
5,5	93	10	P-74267	26,50
6,0	93	10	P-74273	26,50
6,5	101	10	P-74289	27,75
6,8	109	10	P-74295	29,00
7,0	109	10	P-74304	30,50
7,5	109	10	P-74310	31,75
8,0	117	10	P-74326	42,25
8,5	117	10	P-74332	43,95
9,0	125	10	P-74348	54,50
9,5	125	10	P-74354	58,95
10,0	133	10	P-74360	61,50
10,2	133	10	P-74376	84,50
10,5	133	10	P-74382	87,95

## Titanbohrer HSS mit Sechskantantrieb

HSS-TIN Bohrer nach DIN 338 mit 135° Spitzenwinkel. Mit 1/4" Sechskantantrieb (DIN3126). Geeignet zum Bohren in unlegierten und legierten Stählen, Kupfer, Bronze und harten Kunststoffen. Auch zum Einsatz in Schlagschraubern mit entsprechender Werkzeugaufnahme geeignet.



Ø mm	Länge mm	VPE	Best.-Nr.	Preis zzgl. MwSt.
3,0	61	1	D-14928	1,10
3,2	50	1	D-14934	1,35
4,0	75	1	D-14940	1,35
4,2	75	1	D-14956	1,35
5,0	86	1	D-14962	1,59
6,0	93	1	D-14978	1,95
3,3	65	1	D-16081	1,10
4,1	62	1	D-16483	1,35

## HSS-M-FORCE 1er Pack

M-förmig geschliffene Bohrspitze mit 2 Schneiden ermöglicht schnelle und saubere Bohrungen Preise auf Anfrage



Ø mm	Länge mm	VPE	Best.-Nr.	Preis zzgl. MwSt.
2,0	49	1	D-29614	-
2,5	57	1	D-29620	-
3,0	61	1	D-29636	-
3,2	65	1	D-37633	-
3,5	70	1	D-29642	-
4,0	70	1	D-29658	-
4,2	75	1	D-37649	-
4,5	80	1	D-29664	-
5,0	80	1	D-29670	-
5,2	86	1	D-37655	-

**HSS-M-FORCE 1er Pack**

M-förmig geschliffene Bohrspitze mit 2 Schneiden ermöglicht schnelle und saubere Bohrungen Preise auf Anfrage



Ø mm	Länge mm	VPE	Best.-Nr.	Preis zzgl. MwSt.
5,5	93	1	D-29686	-
6,0	93	1	D-29692	-
6,5	101	1	D-29701	-
7	109	1	D-29717	-
7,5	109	1	D-29723	-
8,0	117	1	D-29739	-
8,5	117	1	D-29745	-
9	125	1	D-29751	-
9,5	125	1	D-29767	-
10	133	1	D-29773	-
10,5	133	1	D-29789	-
11,0	142	1	D-29795	-
11,5	142	1	D-29804	-
12,0	151	1	D-29810	-
12,5	151	1	D-29826	-
13	151	1	D-29832	-

**Holz****Flachbohrer**

Holzflachbohrer mit Zentrierspitze und Sechskantschaft. Geeignet zum Bohren in mittelharten und weichen Hölzern, Sperrholz und Laminat.



Ø mm	Länge mm	VPE	Best.-Nr.	Preis zzgl. MwSt.
6,0	150	1	D-07674	1,10
8,0	150	1	D-07680	1,10
10,0	150	1	D-07696	1,10
12,0	150	1	D-07705	1,10
14,0	150	1	D-07711	1,10
15,0	150	1	D-07727	1,10
16,0	150	1	D-07733	1,10
18,0	150	1	D-07749	1,10
20,0	150	1	D-07755	1,35
22,0	150	1	D-07761	1,35
24,0	150	1	D-07777	1,35
25,0	150	1	D-07783	1,59
26,0	160	1	D-07799	1,59
28,0	160	1	D-07808	1,95
30,0	160	1	D-07814	1,95
32,0	160	1	D-07820	1,95
34,0	160	1	D-07836	2,25
35,0	160	1	D-07842	2,25
36,0	160	1	D-07858	2,25

**Schlangenbohrer**

Holzschlangenbohrer mit selbstzentrierender Gewindespitze und Vorschneider. Mit Sechskantschaft.



Ø mm	Länge mm	VPE	Best.-Nr.	Preis zzgl. MwSt.
6,0	200	1	D-07238	2,75
6,0	250	1	D-07331	2,75
6,0	200	1	D-15992	3,85
8,0	200	1	D-16003	3,85
8,0	250	1	D-07347	2,75

## Schlangenbohrer



Holzschlagenbohrer mit selbstzentrierender Gewindespitze und Vorschneider. Mit Sechskantschaft.

Ø mm	Länge mm	VPE	Best.-Nr.	Preis zzgl. MwSt.
8,0	200	1	D-07244	2,75
8,0	400	1	D-07434	4,50
8,0	450	1	D-07559	4,50
10,0	450	1	D-07565	4,50
10,0	400	1	D-07440	4,50
10,0	200	1	D-07250	3,25
10,0	250	1	D-07353	3,25
12,0	250	1	D-07369	3,85
12,0	200	1	D-07266	3,25
12,0	400	1	D-07456	6,00
12,0	450	1	D-07571	6,00
14,0	450	1	D-07587	6,95
14,0	400	1	D-07462	6,00
14,0	200	1	D-07272	3,85
14,0	250	1	D-07375	4,50
16,0	250	1	D-07381	4,50
16,0	200	1	D-07288	4,50
16,0	400	1	D-07478	6,95
16,0	450	1	D-07593	8,60
18,0	450	1	D-07602	8,60
18,0	400	1	D-07484	7,75
18,0	200	1	D-07294	4,50
18,0	250	1	D-07397	4,50
20,0	250	1	D-07406	5,20
20,0	200	1	D-07303	4,50
20,0	400	1	D-07490	8,60
20,0	450	1	D-07618	8,60
22,0	450	1	D-07624	11,50
22,0	400	1	D-07509	9,50
22,0	200	1	D-07319	6,00
22,0	250	1	D-07412	6,00
24,0	250	1	D-07428	6,00
24,0	200	1	D-07325	6,00
24,0	400	1	D-07515	11,50
24,0	450	1	D-07630	12,50
26,0	450	1	D-07646	14,50
26,0	400	1	D-07521	11,50
28,0	400	1	D-07537	14,50
28,0	450	1	D-07652	18,75
30,0	450	1	D-07668	22,50
30,0	400	1	D-07543	18,75

## Holzbohrer HSS-CO POWERWOOD



Holzbohrer HSS-Co, geschliffen. Gefertigt aus Hochleistungs-Schnellarbeitsstahl mit 5% Kobalt-Anteil. Auch für den Einsatz in Hart- und Tropenhölzern. Drei Fasen am Schaft für optimalen Halt des Bohrers ab 6mm.

Ø mm	Länge mm	VPE	Best.-Nr.	Preis zzgl. MwSt.
3,0	61	1	P-74441	1,95
4,0	75	1	P-74463	2,25
5,0	86	1	P-74485	2,75
6,0	93	1	P-74500	2,75
8,0	117	1	P-74522	5,20
10,0	133	1	P-74538	6,95

**Holzbohrer CV mit Zentrierspitze**

Holzbohrer mit Zentrierspitze. Geeignet zum Bohren in Hart- und Weichholz, Spanplatten, funierte Möbel und Sperrholz.



Ø mm	Länge mm	VPE	Best.-Nr.	Preis zzgl. MwSt.
3,0	60	1	D-07026	0,75
4,0	75	1	D-07032	0,75
5,0	85	1	D-07048	0,75
6,0	95	1	D-07054	0,75
7,0	110	1	D-07060	0,75
8,0	115	1	D-07076	0,75
9,0	135	1	D-07082	0,75
10,0	135	1	D-07098	1,10
12,0	155	1	D-07107	1,10
14,0	170	1	D-07113	1,35
16,0	180	1	D-07129	1,95
18,0	200	1	D-07135	3,25
20,0	200	1	D-07141	3,25
6,0	315	1	D-07157	1,95
8,0	315	1	D-07163	2,25
10,0	315	1	D-07179	2,75
12,0	315	1	D-07185	3,85
14,0	315	1	D-07191	3,85
16,0	315	1	D-07200	6,00
18,0	315	1	D-07216	6,95
20,0	315	1	D-07222	8,60

**Holzbohrer mit Sechskantantrieb**

Holzbohrer mit 1/4" Sechskantaufnahme nach DIN 3126. Mit Zentrierspitze. Auch zum Einsatz in Schlagschraubern mit entsprechender Werkzeugaufnahme geeignet.



Ø mm	Länge mm	VPE	Best.-Nr.	Preis zzgl. MwSt.
4,0	90	1	D-15877	1,10
5,0	100	1	D-15883	1,10
6,0	110	1	D-15899	1,10
8,0	115	1	D-15908	1,35
10,0	130	1	D-15914	1,59

**Stein****Steinbohrer HM bestückt**

Steinbohrer mit zylindrischem Schaft. Gelötete Hartmetall-Platten. Geeignet zum Bohren in Stein, Mauerwerk und Kalksandstein.



Ø mm	Länge mm	VPE	Best.-Nr.	Preis zzgl. MwSt.
3,0	60	1	D-05228	0,75
4,0	70	1	D-05234	0,75
5,0	85	1	D-05240	0,75
6,0	100	1	D-05256	0,75
6,0	150	1	D-05262	0,75
7,0	100	1	D-05278	0,75
7,0	150	1	D-05284	0,75
8,0	110	1	D-05290	0,75
8,0	150	1	D-05309	0,75
9,0	150	1	D-05315	0,75
10,0	150	1	D-05321	1,10
11,0	150	1	D-05337	1,10
12,0	150	1	D-05343	1,10



## Steinbohrer HM bestückt

Steinbohrer mit zylindrischem Schaft. Gelötete Hartmetall-Platten. Geeignet zum Bohren in Stein, Mauerwerk und Kalksandstein.

Ø mm	Länge mm	VPE	Best.-Nr.	Preis zzgl. MwSt.
13,0	150	1	D-05359	1,35
14,0	150	1	D-05365	1,35
15,0	150	1	D-05371	1,59
16,0	150	1	D-05387	1,35



## Steinbohrer mit Sechskantantrieb

Steinbohrer mit 1/4" Sechskantaufnahme nach DIN 3126. Geeignet zum Bohren in Stein, Mauerwerk, Kalksandstein und anderen Leichtbaustoffen.

Ø mm	Länge mm	VPE	Best.-Nr.	Preis zzgl. MwSt.
4,0	80	1	D-23787	1,35
5,0	93	1	D-23793	1,59
6,0	101	1	D-23802	1,95
8,0	110	1	D-23818	2,25

## Stufenbohrer



### Stufenbohrer

Ø mm	Anzahl Segmente	Länge mm	Arbeitslänge mm	Schaft	Best.-Nr.	Preis zzgl. MwSt.
4-12	9	65	45	1/4"	D-40113	18,75
9-20	9	75	53	1/4"	D-40129	29,00
4-32	15	102	80	10mm	D-40135	68,50



### Sortimente

Inhalt	Best.-Nr.	Preis zzgl. MwSt.
Je 1 x D-40129, D-40135, D-40113	d-46573	107,95

## Sortimente

### Holzbohrer CV mit Zentrierspitze

Inhalt	Best.-Nr.	Preis zzgl. MwSt.
je 1 Stück 4 x 75, 5 x 85, 6 x 95, 8 x 115 und 10 x 135 mm	P-57657	5,20

### Holzbohrer HSS-CO POWERWOOD



Ø mm	Länge mm	Anzahl	Inhalt	Best.-Nr.	Preis zzgl. MwSt.
4; 5; 6; 8; 10	Sortiment	5 Stück sortiert	je 1 Holzbohrer in 4, 5, 6, 8, 10 mm Ø	P-73025	15,50





### HSS-Bohrer

Inhalt	Best.-Nr.	Preis zzgl. MwSt.
je 1 x HSS-Bohrer 4, 5, 6, 8 und 10 mm	P-54106	10,50
19 tlg.von 1-10 mm	P-73673	27,75
25 tlg.von 1-13 mm	P-73689	54,50

### HSS-CO-Metallbohrer

Inhalt	Best.-Nr.	Preis zzgl. MwSt.
je 1 Metallbohrer in 1,0; 1,5; 2,0; 2,5; 3,0; 3,5; 4,0; 4,5; 5,0; 5,5; 6,0; 6,5; 7,0; 7,5; 8,0; 8,5; 9,0; 9,5; 10,0	P-73455	61,50



### M-FORCE Bohrer

Inhalt	Best.-Nr.	Preis zzgl. MwSt.
25 tlg.von 1-13 mm	D-29882	95,00
5 tlg.von 4-10 mm	D-30508	16,50



### Sortimente Stein

Inhalt	Best.-Nr.	Preis zzgl. MwSt.
je 1 Stück 4 x 70, 5 x 85, 6 x 100, 8 x 110 und 10 x 110 mm	D-05175	3,25
je 1 Stück 4 x 70, 5 x 85, 6 x 100, 8 x 110 und 10 x 110 mm	P-59994	6,00



### Kombi-Set

Inhalt	Best.-Nr.	Preis zzgl. MwSt.
5,6,8mm je 1x Holz, Metall und Steinbohrer	D-08660	8,60
je 1 x Steinbohrer 6,0 mm 1 x Holzbohrer 5,0 mm und 6,0 mm 1 x Metallbohrer 5,0 mm und 6,0 mm	D-23759	13,50
3,4,5,6,8,10mm je 1x Holz, Metall und Steinbohrer	D-46202	16,50





## Lochsägen

## HM bestückt

Ø mm	Zentrierbohrer 6mm	Zentrierbohrer 8mm	Empf. Drehzahl Metall min <sup>-1</sup>	Empf. Drehzahl Edelstahl min <sup>-1</sup>	Best.-Nr.	Preis zzgl. MwSt.
16,0	•		800-1200	500-700	B-00898	47,95
18,0	•		700-1050	450-600	B-00907	47,95
20,0	•		600-1000	400-550	B-00913	47,95
21,0	•		600-950	350-530	B-00929	47,95
22,0	•		580-800	330-500	B-00935	47,95
25,0	•		500-750	320-450	B-00941	47,95
27,0	•		470-710	300-430	B-00957	56,50
28,0	•		450-680	280-680	B-00963	56,50
30,0	•		430-640	260-370	B-00979	56,50
32,0	•		400-600	240-340	B-00985	65,95
35,0	•		360-550	220-320	B-00991	65,95
38,0	•		430-500	210-300	B-01002	73,50
40,0	•		340-480	200-280	B-01018	73,50
45,0	•		280-430	180-250	B-01024	87,95
48,0	•		260-400	170-230	B-01030	87,95
50,0	•		160-380	160-220	B-01046	99,00
55,0	•		230-350	140-200	B-01052	112,50
60,0		•	210-190	130-190	B-01068	141,50
65,0		•	190-290	120-170	B-01074	141,50
68,0		•	180-280	110-160	B-02652	175,00
70,0		•	180-280	110-160	B-01080	175,00
75,0		•	170-260	100-150	B-01096	184,95
80,0		•	160-240	100-140	B-01105	194,95
85,0		•	150-220	90-130	B-01111	205,00
90,0		•	140-210	90-210	B-01127	249,00
95,0		•	130-200	80-110	B-01133	249,00
100,0		•	130-190	80-110	B-01149	239,00
110,0		•	115-	70-110	B-01155	248,00
120,0		•	100-160	65-95	B-01161	355,00



Bohren

## HSS-BI-Metall

4-6 Zähne Komboverzahnung. Schnitttiefe max. 38mm. Zum Bohren in Stahl- und rostfreiem Stahl, Buntmetall, Kunststoffe, Holz und Gipskarton. Ab einer Bohrtiefe von 1mm bitte unbedingt Drehzahlempfehlung beachten und Schneidöl verwenden.

Ø mm	Bohrtiefe mm	min-1 Edelstahl	min-1 Holz min <sup>-1</sup>	min-1 Stahl min <sup>-1</sup>	min-1 Aluminium	min-1 Messing	Best.-Nr.	Preis zzgl. MwSt.
16	38	275	3000	550	825	730	P-34936	7,75
19	38	230	3000	460	690	600	P-34942	7,75
22	38	195	3000	390	585	520	P-34958	8,60
24	38	185	3000	370	555	495	P-34964	8,60
25	38	175	2700	350	525	470	P-34970	8,60
32	38	140	2400	275	410	380	P-34986	10,50
35	38	125	2400	250	375	330	P-34992	10,50
38	38	115	2400	230	345	300	P-35003	11,50
44	38	95	2100	195	295	260	P-35019	12,50
51	38	85	2000	170	255	230	P-35025	13,50
57	38	75	2000	150	225	200	P-35031	15,50
68	38	65	1800	130	195	170	P-35047	16,50
76	38	55	1800	115	170	150	P-35053	17,50
83	38	50	1500	105	155	140	P-35069	18,75
92	38	45	1200	95	135	120	P-35075	21,20
105	38	40	1000	80	120	110	P-35081	25,00
127	38	30	800	65	90	90	P-35097	35,25





## HSS-BI-Metall

4-6 Zähne Komboverzahnung. Schnitttiefe max. 38mm. Zum Bohren in Stahl- und rostfreiem Stahl, Buntmetall, Kunststoffe, Holz und Gipskarton. Ab einer Bohrtiefe von 1mm bitte unbedingt Drehzahlempfehlung beachten und Schneidöl verwenden.

Ø mm	Bohrtiefe mm	min-1 Edelstahl	min-1 Holz min <sup>-1</sup>	min-1 Stahl min <sup>-1</sup>	min-1 Aluminium	min-1 Messing	Best.-Nr.	Preis zzgl. MwSt.
152	38	25	800	55	75	75	P-35106	50,50

## HSS-BI-Metall EZYCHANGE

Nur ein Schnellwechsel-Adapter für alle Durchmesser von 16-152mm. Dies erlaubt einen sehr schnellen, werkzeuglosen und sicheren Wechsel von Zentrierbohrer und Bohrkronen. Die Lochsäge besteht aus HSS-BI-Metall mit 8% Kobalt im Zusammenspiel mit einer innovativen Zahngeometrie. Dadurch werden eine lange Standzeit und eine hohe Schnittgeschwindigkeit in Metall, Edelstahl, Aluminium, Holz und Kunststoff erzielt.

Ø mm	Bohrtiefe mm	min-1 Nichteisenme	min-1 Edelstahl	min-1 Holz min <sup>-1</sup>	min-1 Stahl min <sup>-1</sup>	min-1 Aluminium	Best.-Nr.	Preis zzgl. MwSt.
Ohne Adapter und Zentrierbohrer.								
16	40	730	275	3000	530	825	B-11265	8,60
17	40	750	250	3000	500	750	B-31706	8,60
19	40	600	230	3000	460	690	B-11271	8,60
20	40	580	220	3000	440	673	B-11287	8,60
22	40	520	195	3000	390	585	B-11293	8,60
24	40	490	185	2700	370	550	B-11302	8,60
25	40	470	175	2700	350	525	B-11318	8,60
27	40	435	160	2700	325	485	B-31712	9,50
29	40	400	150	2700	300	450	B-11324	9,50
30	40	380	145	2400	285	425	B-11330	9,50
32	40	360	140	2400	275	410	B-11346	9,50
35	40	330	135	2400	260	390	B-11352	10,50
37	40	310	120	2400	240	355	B-31728	10,50
38	40	300	115	2400	230	345	B-11368	10,50
40	40	290	110	2100	220	330	B-16754	11,50
41	40	280	105	2100	210	315	B-11374	11,50
44	40	260	95	2100	195	295	B-11380	11,50
46	40	250	90	2100	185	280	B-31734	12,50
48	40	240	90	2100	180	270	B-11396	12,50
51	40	230	85	2000	170	255	B-11405	12,50
52	40	220	80	2000	165	245	B-31740	13,50
54	40	215	80	2000	160	240	B-18194	13,50
56	40	195	75	2000	155	230	B-31756	14,50
57	40	200	75	2000	150	225	B-11411	14,50
60	40	190	70	2000	140	220	B-11427	14,50
64	40	180	65	1850	135	205	B-11433	14,50
65	40	180	65	1850	130	200	B-16760	15,50
68	40	170	65	1800	130	190	B-11449	16,50
70	40	160	60	1800	125	185	B-11455	16,50
73	40	155	55	1800	120	170	B-31762	17,50
76	40	150	55	1800	115	170	B-11461	17,50
79	40	145	50	1600	110	160	B-31778	19,95
83	40	140	50	1500	105	155	B-11477	19,95
86	40	145	50	1600	110	160	B-31784	21,20
92	40	120	45	1200	90	140	B-11483	19,95
95	40	115	40	1000	85	130	B-31790	22,50
102	40	110	40	1000	85	130	B-11499	25,00
105	40	110	40	1000	80	120	B-11508	26,50
111	40	110	40	1000	80	125	B-31809	33,50
114	40	110	40	1000	80	125	B-31815	35,25
121	40	105	40	1000	80	125	B-31821	36,95
127	40	110	30	800	65	90	B-11514	40,50
140	40	100	30	800	70	100	B-31837	43,95
152	40	90	25	800	55	75	B-11520	45,95



# Bohrer/Lochsägen (Holz/Metall/Mauerwerk)

## HSS-BI-Metall



Inhalt	Best.-Nr.	Preis zzgl. MwSt.
BIM-Sortiment Sanitär: 19mm, 22mm, 29mm, 38mm, 44mm, 57mm, Auswurf Feder, 2xAufnahme mit Zentrierbohrer	D-16938	54,50
BIM-Sortiment Elektriker: 20mm, 25mm, 32mm, 40mm, 51mm, 65mm, Auswurf Feder, 2xAufnahme mit Zentrierbohrer	D-24898	54,50
BIM-Sortiment Elektro: 19mm, 22mm, 29mm, 35mm, 38mm, 51mm, 54mm, 57mm, 68mm, Adapter mit Zentrierbohrer (9,5/11mm), Auswurfstift	D-47282	84,50
BIM-Sortiment Sanitär: 19mm, 22mm, 25mm, 29mm, 35mm, 38mm, 44mm, 51mm, 57mm, 68mm, 75mm, Adapter mit Zentrierbohrer (9,5/11mm), Auswurfstift	D-47298	95,00
BIM-Sortiment Allround/Haustechnik: 16mm, 19mm, 22mm, 25mm, 32mm, 35mm, 37mm, 44mm, 51mm, 57mm, 64mm, 68mm, 76mm, Adapter mit Zentrierbohrer (9,5/11mm), Auswurfstift	D-47307	107,95

## HSS-BI-Metall EZYCHANGE

Sortiment im Alu-Koffer inkl. Adapter und HSS-G Zentrierbohrer.



Inhalt	Best.-Nr.	Preis zzgl. MwSt.
Installateur: 19, 22, 29, 38, 44, 57mm im Alukoffer inkl. Adapter und HSS-G Zentrierbohrer	B-11966	122,50
Elektriker 1: 16, 20, 25, 32, 40, 51mm im Alukoffer inkl. Adapter und HSS-G Zentrierbohrer	B-11972	117,50
Elektriker 2: 20, 25, 32, 40, 51, 65mm im Alukoffer inkl. Adapter und HSS-G Zentrierbohrer	B-11988	131,95
Allround: 25, 32, 40, 51, 65, 68, 76mm im Alukoffer inkl. Adapter und HSS-G Zentrierbohrer	B-18188	151,00

## HM bestückt Zubehör



Benennung	Bemerkung	Best.-Nr.	Preis zzgl. MwSt.
Zentrierbohrer HSS-E 6 mm für Metall, Guss	Bis 55 mm Sägendurchmesser	B-01177	9,50
Zentrierbohrer HM 8 mm für GFK, Kunststoff, Eternit	Ab 60 mm Sägendurchmesser	B-01183	10,50
Zentrierbohrer HSS-E 6 mm für Metall, Guss	Bis 55 mm Sägendurchmesser	B-01199	11,50
Zentrierbohrer HM 8 mm für GFK, Kunststoff, Eternit	Ab 60 mm Sägendurchmesser	B-01208	12,50



## HSS-BI-Metall EZYCHANGE Zubehör



Benennung	Ø mm	Bemerkung	Best.-Nr.	Preis zzgl. MwSt.
Ezychange Adapter incl. Zentrierbohrer	Für Lochsägen Ø14-152mm		B-11536	23,50
HSS-G Zentrierbohrer				
Zentrierbohrer HSS			B-11542	6,00
Übergangsadapter	Übergangsadapter 14-30mm 3 Stk. / 32-152mm 3 Stk.	14-30 mm,3Stk / 32-152 mm.3Stk.	B-16271	25,00
Adapter SDS-PLUS		Ohne Zentrierbohrer	B-31902	27,75



## HSS-BI-Metall Zubehör



Bemerkung	Werkzeugaufnahme	Passend für	Ø mm	Länge mm	Best.-Nr.	Preis zzgl. MwSt.
	Sechskant 9,5 mm	Lochsägen 14 - 30 mm			P-35156	10,50



## HSS-BI-Metall Zubehör



Bemerkung	Werkzeugaufnahme	Passend für	Ø mm	Länge mm	Best.-Nr.	Preis zzgl. MwSt.
	Sechskant 11,5 mm	Lochsägen 32 - 152 mm			P-35162	18,75
	SDS-PLUS	Lochsägen 32 - 152 mm			P-35184	23,50
Zentrierbohrer 85 mm			6,3	85,0	P-35209	6,95
Zentrierbohrer 102mm			6,3	101,0	P-35215	6,95

## Senker

### 1er Pack Metall, Ne-Metall, Holz

Preise auf Anfrage



Abmessung	Best.-Nr.	Preis zzgl. MwSt.
6.3x45x5mm	D-37437	-
8.3x50x6mm	D-37443	-
10.4x50x6mm	D-37459	-
12.4x56x8mm	D-37465	-
16.5x60x10mm	D-37471	-
20.5x63x10mm	D-37487	-

### Sortimente



Metall	Inhalt	Best.-Nr.	Preis zzgl. MwSt.
.	6.3x45x5mm, 8.3x50x6mm, 10.4x50x6mm, 12.4x56x8mm, 16.5x60x10mm, 20.5x63x10mm	D-42204	47,95

# Zubehör

## ▣ Schrauben/Befestigen



Sechskant (H)



TX



Pozidriv PZ



Phillips PH



3/8" Außenvierkant



Vierkant



TX-H



1/2" Außenvierkant



Schlitz (SL)



1" Außenvierkant

## Schrauber-Bits

### Langschlitzersatz, 25mm, nach DIN 3126



Größe	Modell 6822	Modell FS4000	Modell FS2300	Modell FS4300	Modell FS6300	Modell FS2500	Modell 6807	VPE	Best.-Nr.	Preis zzgl. MwSt.
0,6x4,5	•	•	•	•	•	•	•	10	P-06177	10,50
0,8x5,5	•	•	•	•	•	•	•	10	P-06199	10,50
1,0x5,5	•	•				•	•	10	P-06214	10,50
1,2x8,0	•	•				•	•	10	P-06242	11,50

### Phillips Kreuzschlitzersatz, 25mm, nach DIN 3126



Größe	Modell 6822	Modell FS4000	Modell FS2300	Modell FS4300	Modell FS6300	Modell FS2500	Modell 6807	VPE	Best.-Nr.	Preis zzgl. MwSt.
PH1	•	•	•	•	•	•	•	10	P-06030	7,75
PH2	•	•	•	•	•	•	•	10	P-06052	7,75
PH2	•	•	•	•	•	•	•	50	P-06074	7,75
PH3	•	•				•	•	10	P-72263	16,50

### Pozidriv Kreuzschlitzersatz, 25mm, nach DIN 3126



Größe	Modell 6822	Modell FS4000	Modell FS2300	Modell FS4300	Modell FS6300	Modell FS2500	Modell 6807	VPE	Best.-Nr.	Preis zzgl. MwSt.
PZ1	•	•	•	•	•	•	•	10	P-06096	8,60
PZ2	•	•	•	•	•	•	•	10	P-06111	8,60
PZ3	•	•				•	•	10	P-06133	8,60
PZ2	•	•	•	•	•	•	•	50	P-72279	16,50

### Innen-Torx®-Einsatz, 25mm, nach DIN 3126



Größe	Modell 6822	Modell FS4000	Modell FS2300	Modell FS4300	Modell FS6300	Modell FS2500	Modell 6807	VPE	Best.-Nr.	Preis zzgl. MwSt.
TX10	•	•	•	•	•	•	•	10	P-06323	16,50
TX15	•	•	•	•	•	•	•	10	P-06339	16,50
TX20	•	•	•	•	•	•	•	10	P-06345	16,50
TX25	•	•				•	•	10	P-06351	16,50
TX27	•	•				•	•	10	P-06367	16,50
TX30	•	•				•	•	10	P-06373	16,50
TX40	•	•				•	•	10	P-06389	16,50
TX15	•	•	•	•	•	•	•	50	P-72285	26,50
TX20	•	•	•	•	•	•	•	50	P-72291	26,50
TX25	•	•				•	•	50	P-72300	26,50
TX30	•	•				•	•	50	P-72322	36,95

### Sechskanteinsatz, 25mm, nach DIN 3126



Größe	Modell 6822	Modell FS4000	Modell FS2300	Modell FS4300	Modell FS6300	Modell FS2500	Modell 6807	VPE	Best.-Nr.	Preis zzgl. MwSt.
2,5	•	•	•	•	•	•	•	10	P-21369	22,50
3,0	•	•	•	•	•	•	•	10	P-21375	19,95
4,0	•	•	•	•	•	•	•	10	P-21381	22,50
5,0	•	•				•	•	10	P-21397	18,75
6,0						•	•	10	P-21406	18,75
8,0						•	•	10	P-21412	26,50

## Spezial-Bit INKRA, 25mm



Größe	Modell 6822	Modell FS4000	Modell FS2300	Modell FS4300	Modell FS6300	Modell FS2500	Modell 6807	VPE	Best.-Nr.	Preis zzgl. MwSt.
PZ2	•	•	•	•	•	•	•	10	P-20622	11,50
PH2	•	•	•	•	•	•	•	10	P-20638	11,50

## Bithalter mit Dauermagnet



Werkzeug gaufnah	Länge mm	Modell 6822	Modell FS4000	Modell FS2300	Modell FS4300	Modell FS6300	Modell FS2500	Modell 6807	VPE	Best.-Nr.	Preis zzgl. MwSt.
1/4	60	•	•	•	•	•	•	•	1	P-05979	9,50
1/4	75						•		1	P-05985	9,50

## Langschlitzeinsatz, 50mm, nach DIN 3126



Größe	Modell FS2700	VPE	Best.-Nr.	Preis zzgl. MwSt.
0,5x3,0	•	10	P-06155	27,75
0,6x3,5	•	10	P-06161	26,50
0,8x4,0	•	10	P-06183	26,50
1,0x5,5	•	10	P-06208	26,50
1,2x6,5	•	10	P-06220	27,75
1,2x8,0	•	10	P-06236	28,30

## Pozidriv Kreuzschlitzeinsatz, 50mm, nach DIN 3126



Größe	Modell FS2700	VPE	Best.-Nr.	Preis zzgl. MwSt.
PZ1	•	10	P-06105	23,50
PZ2	•	10	P-06127	23,50
PZ3	•	10	P-06149	23,50

## Phillips Kreuzschlitzeinsatz, 50mm, nach DIN 3126



Größe	Modell FS2700	VPE	Best.-Nr.	Preis zzgl. MwSt.
PH1	•	10	P-06046	23,50
PH2	•	10	P-06068	23,50
PH3	•	10	P-06080	23,50

## Innen-Torx®-Einsatz, 50mm, nach DIN 3126



Größe	Modell FS2700	VPE	Best.-Nr.	Preis zzgl. MwSt.
TX10	•	3	P-72590	6,95
TX15	•	3	P-72609	6,95
TX20	•	3	P-72615	6,95
TX25	•	3	P-72621	6,95
TX27	•	3	P-72637	6,95
TX30	•	3	P-72643	6,95
TX40	•	3	P-72659	6,95
TX10	•	10	P-72665	19,95
TX15	•	10	P-72671	19,95
TX20	•	10	P-72687	19,95
TX25	•	10	P-72693	19,95
TX27	•	10	P-72702	19,95
TX30	•	10	P-72718	19,95
TX40	•	10	P-72724	19,95

## Torsions-Doppelbit PH2 85mm



Größe	Länge mm	VPE	Best.-Nr.	Preis zzgl. MwSt.
PH2	85	3	B-12326	12,50

## Schnellwechselfutter



Länge mm	Werkzeugaufnahme	Best.-Nr.	Preis zzgl. MwSt.
60	1/4	P-54075	22,50

## Diamant-Langschlitzeinsatz, 25mm



Größe	Modell 6822	Modell FS4000	Modell FS2300	Modell FS4300	Modell FS6300	Modell FS2500	Modell 6807	VPE	Best.-Nr.	Preis zzgl. MwSt.
4,5	•	•	•	•	•	•	•	3	P-38554	10,50
6,5	•	•	•	•	•	•	•	3	P-38560	10,50

## Diamant-Phillips Kreuzschlitzeinsatz, 25mm



Größe	Modell 6822	Modell FS4000	Modell FS2300	Modell FS4300	Modell FS6300	Modell FS2500	Modell 6807	VPE	Best.-Nr.	Preis zzgl. MwSt.
PH1	•	•	•	•	•	•	•	3	P-38576	8,60
PH2	•	•	•	•	•	•	•	3	P-38582	8,60
PH3	•	•	•	•	•	•	•	3	P-38598	8,60

## Diamant-Phillips Kreuzschlitzeinsatz, 50mm



Größe	Modell FS2700	VPE	Best.-Nr.	Preis zzgl. MwSt.
PH1	•	3	P-38607	11,50
PH2	•	3	P-38613	11,50
PH3	•	3	P-38629	11,50

## Diamant-Pozidriv Kreuzschlitzeinsatz, 25mm



Größe	Modell 6822	Modell FS4000	Modell FS2300	Modell FS4300	Modell FS6300	Modell FS2500	Modell 6807	VPE	Best.-Nr.	Preis zzgl. MwSt.
PZ1	•	•	•	•	•	•	•	3	P-38635	9,50
PZ2	•	•	•	•	•	•	•	3	P-38641	8,60
PZ3	•	•	•	•	•	•	•	3	P-38657	8,60

## Diamant-Pozidriv Kreuzschlitzeinsatz, 50mm



Größe	Modell FS2700	VPE	Best.-Nr.	Preis zzgl. MwSt.
PZ1	•	3	P-38663	12,50
PZ2	•	3	P-38679	12,50
PZ3	•	3	P-38685	11,50

## Diamant-Innen-Torx®-Einsatz, 25mm



Größe	Modell 6822	Modell FS4000	Modell FS2300	Modell FS4300	Modell FS6300	Modell FS2500	Modell 6807	VPE	Best.-Nr.	Preis zzgl. MwSt.
TX10	•	•	•	•	•	•	•	3	P-38691	10,50
TX15	•	•	•	•	•	•	•	3	P-38700	10,50
TX20	•	•	•	•	•	•	•	3	P-38716	10,50



**Diamant-Innen-Torx®-Einsatz, 25mm**

Größe	Modell 6822	Modell FS4000	Modell FS2300	Modell FS4300	Modell FS6300	Modell FS2500	Modell 6807	VPE	Best.-Nr.	Preis zzgl. MwSt.
TX25	•	•	•	•	•	•	•	3	P-38722	10,50
TX30	•	•	•	•	•	•	•	3	P-38738	10,50
TX40	•	•	•	•	•	•	•	3	P-38744	10,50

**Phillips Kreuzschlitzeinsatz, 50mm, Doppelbit**

Größe	Länge mm	VPE	Best.-Nr.	Preis zzgl. MwSt.
2 x PH2	65	10	784203-1	18,75
2 x PH2	50	1	784244-7	1,35
1 x Schlitz / 1 x PH2	45	10	784637-8	15,50
2 x PH2	75	10	P-20781	13,50
2 x PH2	45	3	P-20806	5,20
2 x PH3	45	3	P-20812	4,50

# Zubehör



## Torsion Einsatz

Lieferbar in PH, PZ, TX und Steckschlüssel  
25 mm oder 50 mm  
magnetisch oder nicht magnetisch



**15x**  
Longer Life

**10x**  
Longer Life

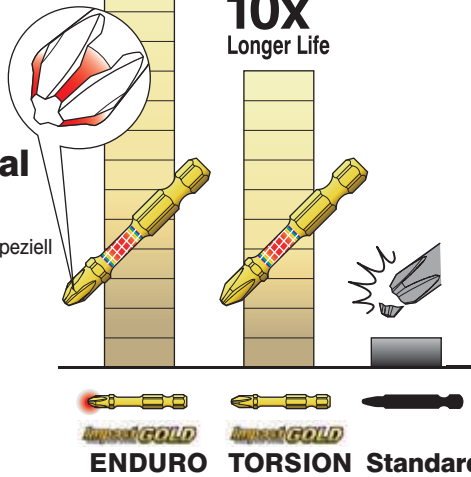

## Torsion Einsatz Spezial Metall

Torsion Bit mit besonders gehärteter Spitze. Speziell entwickelt für den harten Schraubfall.  
Bis zu 15 x längere Lebensdauer

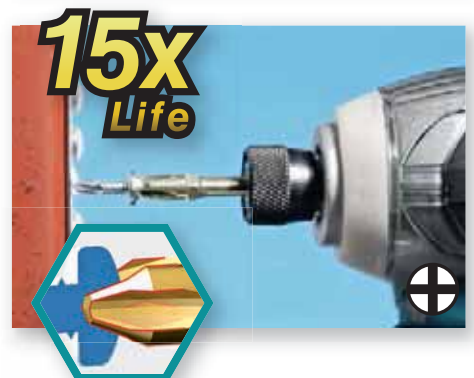

## Torsion Einsatz Spezial Holz

Kein Verwackeln der Schraube auch bei spitzwinkligen Verschraubungen. Bis zu 10 x längere Lebensdauer. Speziell für Verschraubungen in Holz entwickelt

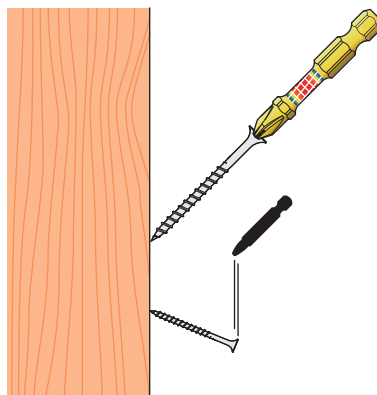

# Zubehör

## Torsion Bit Halter



## Ultra Mag Torsion Bit Halter

Extra starker Magnethalter hält auch sehr lange Schrauben sicher im Bit



**15x**  
Longer Life

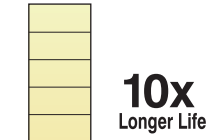

**10x**  
Longer Life

**2x**  
Longer Life

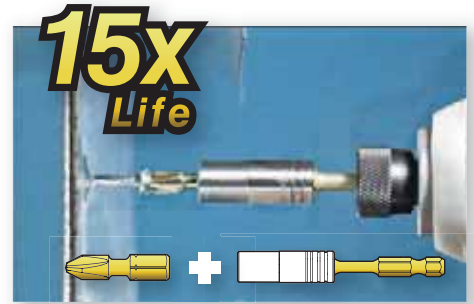
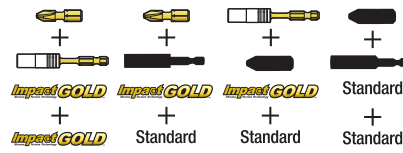

## Steckschlüssel mit Haltering

Statt eines Magneten hält ein Ring den Schraubenkopf fest. Das gibt sicheren Halt und hält den Bit frei von Metallspänen

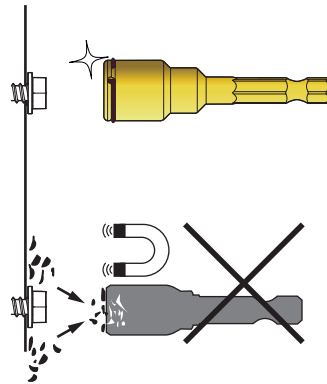

## So finden Sie den richtigen Bit



**Torsion Einsatz Universal**



**Torsion Einsatz Spezial Holz**



**Torsion Einsatz Spezial Metall**

## Schraubeinsätze Schlagschrauber

### Torsion Einsatz nach DIN 3126 Form C



Größe	Länge mm	VPE	Best.-Nr.	Preis zzgl. MwSt.
PH1	25	2	B-28329	3,85
PH2	25	2	B-28335	3,85
PH3	25	2	B-28341	3,85
PH2	25	5	B-28357	6,00
TX10	25	2	B-28391	3,85
TX15	25	2	B-28400	3,85
TX20	25	2	B-28416	3,85
TX25	25	2	B-28422	3,85
TX30	25	2	B-28438	3,85
PZ1	25	2	B-28444	3,85
PZ2	25	2	B-28450	3,85
PZ3	25	2	B-28466	3,85
PZ2	25	5	B-28472	6,00



### Torsion Einsatz nach DIN 3126 Form E

Größe	Länge mm	VPE	Best.-Nr.	Preis zzgl. MwSt.
PH1	50	2	B-28167	6,00
PH2	50	2	B-28173	6,00
PH3	50	2	B-28189	6,00
TX10	50	2	B-28226	6,00
TX15	50	2	B-28232	6,00
TX20	50	2	B-28248	6,00
TX25	50	2	B-28254	6,00
TX30	50	2	B-28260	6,00
PZ1	50	2	B-28276	6,00
PZ2	50	2	B-28282	6,00
PZ3	50	2	B-28298	6,00

### Torsion Einsatz Spezial

Mit extra hoher Passgenauigkeit. Kein Verwackeln der Schraube auch bei spitzwinkligen Verschraubungen.

Größe	Länge mm	Metall	Holz	Magnetisch	VPE	Best.-Nr.	Preis zzgl. MwSt.
-------	----------	--------	------	------------	-----	-----------	-------------------

Torsion Bit mit extra hoher Passgenauigkeit

Kein Verwackeln der Schraube auch bei spitzwinkligen Verschraubungen. Bis zu 10 x längere Lebensdauer. Speziell für Verschraubungen in Holz entwickelt.

PH2	50		•	•	2	B-28307	8,60
-----	----	--	---	---	---	---------	------

Torsion Bit mit besonders gehärteter Spitze. Speziell entwickelt für den harten Schraubfall. Bis zu 15 x längere Lebensdauer.

PH2	50	•		•	2	B-28313	8,60
-----	----	---	--	---	---	---------	------

Torsion Bit mit extra hoher Passgenauigkeit

Kein Verwackeln der Schraube auch bei spitzwinkligen Verschraubungen. Bis zu 10 x längere Lebensdauer. Speziell für Verschraubungen in Holz entwickelt.

PH2	25		•		2	B-28488	5,20
PH2	25		•		5	B-28494	11,50

Torsion Bit mit besonders gehärteter Spitze. Speziell entwickelt für den harten Schraubfall. Bis zu 15 x längere Lebensdauer.

PH2	25	•			2	B-28503	5,20
PH2	25	•			5	B-28519	11,50



### Torsion Bithalter



Länge mm	VPE	Best.-Nr.	Preis zzgl. MwSt.
Torsion Bithalter Ultra Mag für 25mm Bits			
71	1	B-28531	7,75

### Torsion Steckschlüssel mit Haltering



Schlüsselweite SW	Werkzeugaufnahme	Tiefe mm	VPE	Best.-Nr.	Preis zzgl. MwSt.
3/8"	1/4	10	1	B-28575	6,95
10	1/4	10	1	B-28581	6,95

### Torsions-Bit-Sortimente



Inhalt	Best.-Nr.	Preis zzgl. MwSt.
Je 1 Bit PZ1-PZ3, PH1-PH3, TX15, TX20, TX25, TX30 und 1 x Ultra-Mag Bithalter	B-30754	21,20

### Aussenvierkant 1/2"



Schlüsselweite SW	Länge mm	Best.-Nr.	Preis zzgl. MwSt.
13	38	134825-1	10,50
13	52	134827-7	17,50
16	38	B-10506	10,50
17	38	134829-3	10,50
17	52	134830-8	16,50
19	38	134831-6	11,50
19	52	134832-4	19,95
22	52	134834-0	19,95
22	38	134851-0	13,50
24	52	134836-6	16,50
24	45	134841-3	15,50
27	50	134844-7	17,50
27	75	134845-5	27,75
30	50	134846-3	21,20
30	78	134847-1	30,50
32	50	134848-9	22,50
32	78	134849-7	31,75

### Aussenvierkant 3/4"



Schlüsselweite SW	Länge mm	Best.-Nr.	Preis zzgl. MwSt.
17	50	A-85494	19,95
17	95	A-85503	27,75
19	50	A-85519	21,20
19	95	A-85525	29,00
21	52	A-85531	22,50
22	52	A-85553	22,50
22	95	A-85569	31,75
24	52	A-85575	25,00
24	95	A-85581	33,50
26	52	134853-6	21,20



## Aussenvierkant 3/4"



Schlüsselweite SW	Länge mm	Best.-Nr.	Preis zzgl. MwSt.
26	95	134854-4	33,50
27	52	134855-2	22,50
27	95	134856-0	21,20
30	52	134857-8	25,00
30	95	134858-6	45,95
32	95	134859-4	47,95
32	52	134871-4	26,50
35	56	134860-9	27,75
35	95	134861-7	47,95
36	59	134862-5	30,50
36	95	134863-3	50,50

## Aussenvierkant 1"



Werkzeugaufnahme	Schlüsselweite SW	Länge mm	Best.-Nr.	Preis zzgl. MwSt.
1	36	80	134865-9	22,50
1	41	80	134872-2	25,00

## Innensechskantaufnahme 1/4"



VPE	Schlüsselweite SW	Länge mm	Werkzeugaufnahme	Best.-Nr.	Preis zzgl. MwSt.
1	13	55	1/4	P-06317	13,50
	17	55	1/4	P-38548	16,50

## Aussenvierkant 1/2" Zubehör

Benennung	Best.-Nr.	Preis zzgl. MwSt.
O-Ring	213374-2	1,90
Sicherungsstift 4	268057-9	1,35

## Aussenvierkant 3/4" Zubehör

Benennung	Bemerkung	Best.-Nr.	Preis zzgl. MwSt.
Für Steckschlüssel SW17 - SW26			
O-Ring 32	Für SW17 - SW26	213468-3	1,90
Für Steckschlüssel SW26 - SW36			
O-Ring 36	Für SW26 - SW36	213506-1	1,35
Sicherungsstift 4		256282-4	1,95

## Aussenvierkant 1" Zubehör

Benennung	Best.-Nr.	Preis zzgl. MwSt.
O-Ring 44	213570-2	1,95
Sicherungsstift 5	256284-0	1,95

## Sortimente 1/2"



Inhalt	Best.-Nr.	Preis zzgl. MwSt.
Jeweils 1 x 8, 10, 13, 16, 17, 18, 19, 21, 24 x 38mm	D-41517	42,25

## Verlängerungen



Werkzeugaufnahme	Länge mm	Best.-Nr.	Preis zzgl. MwSt.
1	200	134870-6	73,50
1/2	100	134874-8	23,50
3/4	100	134997-2	56,50

## Gelenkstücke



Werkzeugaufnahme	Länge mm	Best.-Nr.	Preis zzgl. MwSt.
1/2	84	134877-2	70,95
3/4	105	134998-0	91,50
	Verbindungsstift für Gelenkstück 3/4"	323836-3	5,20

## Bit-Adapter



Länge mm	Werkzeugaufnahme	Abgangsseite	Best.-Nr.	Preis zzgl. MwSt.
50	1/2	1/4"	134873-0	35,25

Für Maschinen-Schraubendrehereinsätze mit Außensechskant nach DIN 3126, Form C 6,3 mit 1/2" Innenvierkantantrieb nach DIN 3121, Form G 12,5



50	1/2	1/4"	P-05941	33,50
----	-----	------	---------	-------



55	3/8	1/4"	P-05963	35,25
----	-----	------	---------	-------

## Bit-Adapter Zubehör

Benennung	Bemerkung	Best.-Nr.	Preis zzgl. MwSt.
O-Ring 28	zu P-05941	P-21559	2,75
Sicherungsstift 3	zu P-05941	P-21565	1,10

## Schraubhilfen

### Schnellschrauber



Ø mm	Länge mm	Werkzeugaufnahme	Best.-Nr.	Preis zzgl. MwSt.
6,8,10	165	1/4	784827-A	36,95
Passend für alle Makita-Akku-Bohrschrauber				
6	165	1/4	784828-A	17,50
8	165	1/4	784829-A	19,95
10	165	1/4	784830-A	25,00
12	165	1/4	784831-A	25,00
Ersatzbohrer inkl. Feststellschraube (2 Stück)				
2,4	Ersatzbohrer	für 6mm	784845-A	5,20
2,8	Ersatzbohrer	für 8mm	784846-A	5,20
3,2	Ersatzbohrer	für 10mm	784847-A	6,95
6,8,10,12	165	1/4	784859-A	21,20

### Schraubführungshülsen



Länge mm	Werkzeugaufnahme	Best.-Nr.	Preis zzgl. MwSt.
Passend für alle Makita-Akku-Bohrschrauber. Schraubenkopfdurchmesser max. 9mm			
131	1/4	784812-A	15,50
134	1/4	784814-A	12,50

### Biegsame Wellen



Länge mm	Werkzeugaufnahme	Best.-Nr.	Preis zzgl. MwSt.
Biegsame Welle mit Klinge, passend für alle 7,2 und 9,6 Volt Akku-Bohrschrauber.			
180	1/4	A-86963	11,50

Bit-Einsatz

## Schnellbauschrauber

## Steckschlüsseleinsätze



Schlüsselweite SW	Länge mm	Werkzeugaufnahme	VPE	Best.-Nr.	Preis zzgl. MwSt.
8mm	65	1/4	1	784415-6	13,50
3/8"	65	1/4	1	784802-9	21,20
1/4"	65	1/4	1	784803-7	21,20
5/16"	65	1/4	1	784804-5	21,20
10 mm	65	1/4	1	784806-1	21,20
1/4"	65	1/4	1	P-05991	13,50
10 mm	65	1/4	1	P-06002	15,50
3/8"	65	1/4	1	P-06018	13,50
5/16"	65	1/4	1	P-06024	13,50
3/8"	55	1/4	1	P-06264	9,50
5,5 mm	55	1/4	1	P-06270	9,50
7,0 mm	55	1/4	1	P-06286	10,50
8,0 mm	55	1/4	1	P-06292	10,50
10,0 mm	55	1/4	1	P-06301	10,50
13	55	1/4	1	P-06317	13,50

## Gurtschrauben

## Schnellbauschraube Feingewinde



Ø mm	Länge mm	Beschichtung	Schraubenkopf	VPE	Best.-Nr.	Preis zzgl. MwSt.
Schnellbauschraube, phosphatiert, Feingewinde, geölt. Für Gipskartonplatten nach DIN18180 auf Unterkonstruktion aus Holz oder Profilen aus Stahlblech bis 0,7mm Stärke.						
3,9	25	Phosphatiert	PH2	1000	P-04117	17,50
3,9	35	Phosphatiert	PH2	1000	P-04123	18,75
3,9	45	Phosphatiert	PH2	1000	P-31463	25,00
3,9	55	Phosphatiert	PH2	1000	P-31479	26,50
3,9	30	Phosphatiert	PH2	1000	P-31712	17,50

## Schnellbauschraube mit Fräsrippe



Ø mm	Länge mm	Beschichtung	Schraubenkopf	VPE	Best.-Nr.	Preis zzgl. MwSt.
Schnellbauschrauben phosphatiert Grobdewinde, geölt. Für Gipskartonplatten nach DIN18180 auf Unterkonstruktionen aus Holz						
3,9	41	Phosphatiert	PH2	1000	P-04139	19,95
3,9	55	Phosphatiert	PH2	1000	P-13546	26,50
3,9	35	Phosphatiert	PH2	1000	P-24832	18,75
3,9	30	Phosphatiert	PH2	1000	P-35221	16,50

## Faserplattenschraube mit Fräsrippe



Ø mm	Länge mm	Beschichtung	Schraubenkopf	VPE	Best.-Nr.	Preis zzgl. MwSt.
Faserplattenschrauben mit Fräsrippen, phosphatiert, Feingewinde, geölt. Für Faserplatten (Fermacell) auf Unterkonstruktion aus Holz oder Profilen aus Stahlblech bis 0,7mm Stärke.						
3,9	30	Phosphatiert	PH2	1000	P-04145	27,75
3,9	45	Phosphatiert	PH2	1000	P-31382	27,75

### Schnellbauschraube mit Bohrspitze

Schnellbauschrauben mit Bohrspitze, phosphatiert, geölt. Für Gipskartonplatten nach DIN18180 auf Unterkonstruktionen aus Profilen aus Stahlblech 0,7-2,25mm Stärke.



Ø mm	Länge mm	Beschichtung	Schraubenkopf	VPE	Best.-Nr.	Preis zzgl. MwSt.
3,9	35	Phosphatiert	PH2	1000	P-04151	21,20

### Holzbauschraube mit Vierkantnagelspitze

Holzbauschrauben mit Vierkantnagelspitze, gelb verzinkt, Doppelgangteilgewinde. Für Holz auf Holz bzw. Faserplatte auf Holz.



Ø mm	Länge mm	Beschichtung	Schraubenkopf	VPE	Best.-Nr.	Preis zzgl. MwSt.
4,2	40	Gelb verzinkt	PH2	1000	P-04167	29,00
4,2	55	Gelb verzinkt	PH2	1000	P-13530	33,50

### Spanplattenschraube Teilgewinde

Spanplattenschrauben, gelb verzinkt, Teilgewinde. Für Spanplatten auf Holzunterkonstruktion.

Ø mm	Länge mm	Beschichtung	Schraubenkopf	VPE	Best.-Nr.	Preis zzgl. MwSt.
4,0	35	Gelb verzinkt	PZ2	1000	P-31413	25,00
4,0	40	Gelb verzinkt	PZ2	1000	P-31429	27,75

### Spanplattenschraube Senkkopf V2A

Spanplattenschrauben, Edelstahl A2, rostfrei, Vollgewinde mit Senkkopf. Für Spanplatten auf Holzunterkonstruktion.



Ø mm	Länge mm	Beschichtung	Schraubenkopf	VPE	Best.-Nr.	Preis zzgl. MwSt.
4,0	30	Edelstahl	PZ2	1000	P-31435	47,95
4,0	35	Edelstahl	PZ2	1000	P-31441	50,50
4,0	40	Edelstahl	PZ2	1000	P-31457	47,95

### Spanplattenschraube Senkkopf

Spanplattenschrauben, gelb verzinkt mit Senkkopf. Teilgewinde. Für Spanplatten auf Holzunterkonstruktion.

Ø mm	Länge mm	Beschichtung	Schraubenkopf	VPE	Best.-Nr.	Preis zzgl. MwSt.
4,5	75	Gelb verzinkt	PZ2	1000	P-13225	35,25



# Zubehör

## ▣ Sägen



## Zubehör

# Technische Besonderheiten

### Laser geschnittene Schlitze

Lasergeschnittene mit Kunstharz gefüllte Schlitze vermindern Vibrationen und Geräusche

### Beschichtung

PTFE beschichtete Blattoberfläche reduziert die Reibung im Werkstück

### Eingebettete Schneiden

Eingebettete Schneiden verhindern das Ausbrechen der Zähne bei z.B. Nagelrückständen im Werkstück

### Diamantbeschichtete HM-Schneide

Extrem hart und verschleißfest. Dieses HM-Segment ist die beste Wahl für lang anhaltende Leistung beim Scheiden von Faserzementplatten

## Kreissägeblätter

## MFORCE

Für Handkreissägen. Ein revolutionär weiterentwickeltes Design, das neue Maßstäbe setzt. Eine größere Verschleißfläche und mehrere Schneidkanten bedeuten eine Verdoppelung der Lebensdauer. Eine geringe Zahnstärke reduziert die Reibung für leichteren Vorschub und Schonung des Motors. Die Effektivität ist doppel so hoch, wie bei einem herkömmlichen Sägeblatt mit nur der Hälfte an Zähnen. Längere Lebensdauer: Die abgeschrägten Vorder- und Oberseiten des Schneidezahns stellen zusammen 6 Schneidkanten dar. Eine grössere Verschleißfläche bedeutet eine längere Lebensdauer des Sägeblattes. Schneller: Die abgeschrägte Zahnvorderseite hat zwei im Winkel von 10° angeordnete Schneidflächen, um einen dynamischeren Sägevorgang zu ermöglichen. Sauberer: M-Style -Zähne haben mehr Schneidkanten und erzielen dadurch einen sehr sauberen Schnitt. Ein 24-Zahn M-Force-Sägeblatt erzielt einen genauso sauberen Schnitt wie ein herkömmliches Sägeblatt mit 48 Zähnen.



Sägeblatt Ø mm	Bohrung mm	Zähnezahl	Zahnwinkel	ID Nummer	Best.-Nr.	Preis zzgl. MwSt.
165	20	10	15	CSCX16510E	B-31918	13,50
165	30	10	15	CSCX16510G	B-31924	13,50
165	20	16	15	CSCX16516E	B-31930	14,50
165	20	24	15	CSMX16524E	B-32007	15,50
170	30	24	15	CSMX17024G	B-32013	18,75
170	30	16	15	CSCX17016G	B-31946	15,50
180	30	16	15	CSCX18016G	B-31952	26,50
180	30	24	15	CSMX18024G	B-32029	15,50
185	30	24	15	CSMX18524G	B-32035	18,75
185	30	16	15	CSCX18516G	B-31968	16,50
190	30	12	15	CSCX19012G	B-31974	16,50
190	30	24	15	CSMX19024G	B-32041	18,75
210	30	24	15	CSMX21024G	B-32057	23,50
210	30	40	15	CSFX21040G	B-32079	30,50
210	30	16	15	CSCX21016G	B-31980	21,20
235	30	20	15	CSCX23520G	B-31996	25,00
235	30	40	15	CSFX23540G	B-32085	31,75
235	30	24	15	CSMX23524G	B-32063	27,75

## MAKFORCE

Für Handkreissägen. Ein umfangreiches Programm von Handkreissägen für alle Hersteller und Modelle. Eine große Auswahl an verschiedenen Größen von 150mm-355mm Durchmesser und von 10-60 Zähnen. Vom groben Längsschnitt bis zum exakten Querschnitt ist jeder Bereich abgedeckt. Voll gehärtete und exakt ausgerichtete Sägeblätter absorbieren Schläge und sorgen für Spurtreue. HM-Schneiden der Extraklasse mit geringem Verschleiß für lange Lebensdauer. Schmale Sägeblätter sorgen für geringen Verschleiß und ermöglichen gleichmäßigen Vorschub.



Sägeblatt Ø mm	Bohrung mm	Zähnezahl	Zahnwinkel	ID Nummer	Best.-Nr.	Preis zzgl. MwSt.
150	20	24	20	CSM15024E	B-32194	25,00
160	20	24	20	CSM16024E	B-32203	25,00
160	20	16	20	CSC16016E	B-32091	21,20
160	20	40	20	CSM16040E	B-32297	29,00
165	30	40	20	CSM16540G	B-32306	29,00
165	20	10	20	CSC16510E	B-32100	21,20
165	30	10	20	CSC16510G	B-32116	21,20
165	30	24	20	CSM16524G	B-32219	25,00
170	30	24	20	CSM17024G	B-32225	27,75
170	30	16	20	CSC17016G	B-32122	21,20
170	30	40	20	CSM17040G	B-32312	29,00
180	20	40	20	CSM18040E	B-32328	29,00
180	30	40	20	CSM18040G	B-32334	29,00
180	30	16	20	CSC18016G	B-32138	21,20
180	30	24	20	CSM18024G	B-32231	27,75
190	30	24	20	CSM19024G	B-32247	25,00
190	30	12	20	CSC19012G	B-32144	23,50
190	30	40	20	CSM19040G	B-32340	31,75
190	30	60	15	CSXF19060G	B-32390	33,50
210	30	40	20	CSM21040G	B-32356	33,50

## MAKFORCE

Für Handkreissägen. Ein umfangreiches Programm von Handkreissägen für alle Hersteller und Modelle. Eine große Auswahl an verschiedenen Größen von 150mm-355mm Durchmesser und von 10-60 Zähnen. Vom groben Längsschnitt bis zum exakten Querschnitt ist jeder Bereich abgedeckt. Voll gehärtete und exakt ausgerichtete Sägeblätter absorbieren Schläge und sorgen für Spurtreue. HM-Schneiden der Extraklasse mit geringem Verschleiß für lange Lebensdauer. Schmale Sägeblätter sorgen für geringen Verschleiß und ermöglichen gleichmäßigen Vorschub.



Sägeblatt Ø mm	Bohrung mm	Zähnezahl	Zahnwinkel	ID Nummer	Best.-Nr.	Preis zzgl. MwSt.
210	30	16	20	CSC21016G	B-32150	27,75
210	30	24	20	CSM21024G	B-32253	31,75
235	30	20	20	CSM23520G	B-32269	25,00
235	30	24	20	CSM23524G	B-32275	36,95
235	30	18	50	CSC23518G	B-32166	33,50
235	30	40	20	CSM23540G	B-32362	36,95
235	30	60	15	CSXF23560G	B-32415	36,95
270	30	60	15	CSXF27060G	B-32409	54,50
270	30	40	20	CSC27040G	B-32378	52,50
270	30	24	20	CSC27024G	B-32172	40,50
355	30	24	20	CSC35524G	B-32188	61,50
355	30	40	20	CSM35540G	B-32281	70,95
355	30	60	20	CSM35560G	B-32384	78,50
355	30	60	15	CSXF35560G	B-32421	78,50

## MAKBLADE PLUS Kapp- und Gehrungssägen

Für Kapp- und Gehrungssägen. Die Makblade Plus-Sägeblätter für Kapp- und Gehrungssägen basieren auf einer einzigartigen Technologie. Entwickelt um einen gedämpften und leisen Lauf zu gewährleisten. Ein kaum vibrierendes Sägeblatt ermöglicht eine exakte Schnittführung und reduziert ein Verbiegen des Sägeblattes. Die HM bestückten Zähne haben dadurch eine erhebliche längere Lebensdauer. Feine Schnitte: Die Verwendung eines speziellen Grundkörpers ermöglicht ein sehr schmales Sägeblatt und dadurch sehr feine Schnitte. Vibrationsarm: Vibrationsdämpfung durch eine Kunstharzfüllung in einem lasergeschnittenen Schlitz. Reibungsarm: Eine spezielle Beschichtung verringert die Reibung und ermöglicht einen gleichmäßigen Vorschub und schützt vor Korrosion und Hatz.



Sägeblatt Ø mm	Bohrung mm	Zähnezahl	Zahnwinkel	ID Nummer	Best.-Nr.	Preis zzgl. MwSt.
190	20	60	5	MSF19060EL	B-32580	52,50
190	20	24	5	MSC19024EL	B-32437	40,50
216	30	24	5	MSC21624L	B-32443	52,50
216	30	80	5	MSXF21680GL	B-32627	78,50
216	30	48	5	MSM21648GL	B-32465	68,50
216	30	60	5	MSM21660GL	B-32502	70,95
255	30	60	5	MSM25560GL	B-32518	84,50
255	30	40	5	MSM25540GL	B-32471	75,95
255	30	72	5	MSF25572GL	B-32596	87,95
255	30	32	5	MSC25532GL	B-32459	68,50
260	30	100	5	MSXF260100GL	B-32633	99,00
260	30	80	5	MSF26080GL	B-32605	91,50
260	30	40	5	MSM26040GL	B-32487	75,95
260	30	60	5	MSM26060GL	B-32524	84,50
260	30	70	5	MSM26070GL	B-32530	70,95
305	30	60	5	MSM30560GL	B-32546	107,95
305	30	60	5	MSM30560GLA	B-32552	107,95
305	30	70	0	MSM30570GL	B-32568	87,95
305	30	40	5	MSM30540GL	B-32493	91,50
305	30	80	5	MSF30580GL	B-32611	107,95
305	30	100	5	MSXF305100GL	B-32649	112,50
355	30	80	5	MSM35580GL	B-32574	141,50

## MAKBLADE PLUS Tischkreissäge

Für Tischkreissägen. Die Makblade Plus-Sägeblätter für Tischkreissägen basieren auf einer einzigartigen Technologie. Entwickelt um einen gedämpften und leisen Lauf zu gewährleisten. Ein kaum vibrierendes Sägeblatt ermöglicht eine exakte Schnittführung und reduziert ein Verbiegen des Sägeblattes. Die HM bestückten Zähne haben dadurch eine erhebliche längere Lebensdauer. Feine Schnitte: Die Verwendung eines speziellen Grundkörpers ermöglicht ein sehr schmales Sägeblatt und dadurch sehr feine Schnitte. Vibrationsarm: Vibrationsdämpfung durch eine Kunstharzfüllung in einem lasergeschnittenen Schlitz. Reibungsarm: Eine spezielle Beschichtung verringert die Reibung und ermöglicht einen gleichmässigen Vorschub und schützt vor Korrosion und Hatz.



Sägeblatt Ø mm	Bohrung mm	Zähnezahl	Zahnwinkel	ID Nummer	Best.-Nr.	Preis zzgl. MwSt.
200	30	36	20	TSM20036GL	B-33473	81,50
250	30	40	20	TSM25040GL	B-33489	95,00
260	30	48	20	TSM26048GL	B-33495	102,95
260	30	80	15	TSF26080GL	B-32655	112,50
300	30	100	15	TSF300100GL	B-32661	141,50
300	30	48	20	TSM30048GL	B-33504	95,00
350	30	56	20	TSM35056GL	B-33510	107,95
350	30	100	15	TSF350100GL	B-32677	179,95

## MAKBLADE

Für Kapp- und Gehrungssägen. Ein reichhaltiges Sortiment an Sägeblättern für Kapp- und Gehrungssägen aller Marken und Modelle. Auch für Akku-Kapp- und Gehrungssägen geeignet. Eine grosse Auswahl an verschiedenen Grössen von 190-305 mm bis zum exakten Passschnitt ab. Spurtreu: Voll gehärtete und exakt ausgerichtete Sägeblätter absorbieren Schläge und sorgen für Spurtreue. Geringe Maschinenbelastung und gleichmässiger Vorschub: Feingeschliffene, länger haltbare Schneiden reduzieren die Belastung von Sägeblatt und Maschine. Schmale Sägeblätter sorgen für geringen Verschleiss und ermöglichen gleichmässigen Vorschub.

Sägeblatt Ø mm	Bohrung mm	Zähnezahl	Zahnwinkel	ID Nummer	Best.-Nr.	Preis zzgl. MwSt.
190	20	24	5	MSC19024E	B-32708	25,00
190	20	48	5	MSM19048E	B-32758	40,50
190	20	60	5	MSF19060E	B-32823	40,50
190	20	40	10	CMSM19040E	B-33663	43,95
216	30	100	5	MSXF21680G	B-32867	45,95
216	30	60	5	MSF21660G	B-32839	43,95
216	30	40	10	CMSM21640G	B-32683	50,50
216	30	48	5	MSM21648G	B-32764	45,95
216	30	24	5	MSC21624G	B-32714	33,50
255	30	32	5	MSC25532G	B-32720	58,95
255	30	48	10	CMSM25548G	B-32699	54,50
255	30	60	5	MSM25560G	B-32792	45,95
260	30	60	5	MSM26060G	B-32801	43,95
260	30	80	5	MSF26080G	B-32845	47,95
260	30	32	5	MSC26032G	B-32736	43,95
260	30	40	5	MSM26040G	B-32770	33,50
260	30	100	5	MSXF260100G	B-32873	58,95
260	30	24	20	TSC26024G	B-33679	38,75
305	30	100	5	MSXF305100G	B-32889	75,95
305	30	40	5	MSM30540G	B-32786	47,95
305	30	32	5	MSC30532G	B-32742	50,50
305	30	80	5	MSF30580G	B-32851	68,50
305	30	60	5	MSM30560G	B-32817	56,50

## SPECIALIZED AKKU-HANDKREISSÄGE

Für Akku-Handkreissägen. Premium Sägeblätter speziell für Akku-Handkreissägen schonen den Akku und schützen den Motor. Geeignet für alle gängigen Modelle - natürlich in bewährter Makita-Qualität. Exakter Geradeauslauf: Extra dünner, perfekt ausgerichteter Grundkörper aus Stahl für exakten Geradeauslauf. Einfache Schnitte, lange Lebensdauer. Zahndesign für universelle Schnitte in Holz. Präzise feingeschliffene HM-Schneiden für einfache, reibungslose Schnitte und eine lange Lebensdauer



Sägeblatt Ø mm	Bohrung mm	Zähnezahl	Zahnwinkel	ID Nummer	Best.-Nr.	Preis zzgl. MwSt.
85	15	20	10	CCM8520B	B-32932	16,50
136	10	36	18	CCF13636A	B-32948	23,50
136	10	24	20	CCM13624A	B-32895	23,50



## SPECIALIZED AKKU-HANDKREISSÄGE

Für Akku-Handkreissägen. Premium Sägeblätter speziell für Akku-Handkreissägen schonen den Akku und schützen den Motor. Geeignet für alle gängigen Modelle - natürlich in bewährter Makita-Qualität. Exakter Geradeauslauf: Extra dünner, perfekt ausgerichteter Grundkörper aus Stahl für exakten Geradeauslauf. Einfache Schnitte, lange Lebensdauer. Zahn-Design für universelle Schnitte in Holz. Präzise feingeschliffene HM-Schneiden für einfache, reibungslose Schnitte und eine lange Lebensdauer



Sägeblatt Ø mm	Bohrung mm	Zähnezahl	Zahnwinkel	ID Nummer	Best.-Nr.	Preis zzgl. MwSt.
136	20	16	20	CCC13616E	B-33532	23,50
136	20	24	20	CCM13624E	B-33629	23,50
136	20	24	18	CCF13636	B-33635	25,00
165	20	24	20	CCC16524E	B-32904	21,20
165	20	24	20	BBS16524E	B-32910	21,20
165	20	40	18	CCM16540E	B-32954	25,00
165	20	40	18	BSS16540E	B-32960	25,00
190	30	40	10	CCM19040G	B-32976	29,00
190	30	24	20	CCC19024G	B-32926	23,50
190	20	24	10	CMSC19024E	B-33657	25,00
190	20	40	10	CMSM19040E	B-33663	43,95

## SPECIALIZED EINGEBETTETE SCHNEIDEN KREISSÄGE

Für Handkreissägen. Sägeblätter mit eingebetteten Zähnen (Tiefzahnsägeblätter) zeichnen sich durch ausgesprochen lange Lebensdauer aus. Sie sind sehr robust durch eine sehr starke Verbindung zwischen Sägeblattkörper und Schneide.



Sägeblatt Ø mm	Bohrung mm	Zähnezahl	Zahnwinkel	ID Nummer	Best.-Nr.	Preis zzgl. MwSt.
165	20	16	23	CSCE16516E	B-33037	31,75
165	20	24	23	CSME16524E	B-33093	35,25
165	20	40	18	CSME16540E	B-33168	43,95
185	30	40	25	CSME18540G	B-33174	35,25
185	30	20	25	CSME18520G	B-33102	27,75
185	30	16	25	CSCE18516G	B-33043	23,50
190	30	16	23	CSCE19016G	B-33059	25,00
190	30	24	23	CSME19024G	B-33118	29,00
190	30	40	23	CSME19040G	B-33180	35,25
210	30	24	23	CSME21024G	B-33124	47,95
210	30	18	23	CSCE21018G	B-33065	29,00
235	30	20	25	CSCE23520G	B-33071	33,50
235	30	24	23	CSME23524G	B-33130	38,75
235	30	48	18	CSME23548G	B-33196	56,50
270	30	40	18	CSME27040G	B-33205	84,50
270	30	60	18	CSME27060G	B-33211	95,00
270	30	24	23	CSME27024G	B-33146	75,95
355	30	40	23	CSME35540G	B-33152	107,95
355	30	24	23	CSCE35524G	B-33087	95,00
355	30	60	18	CSME35560G	B-33227	126,95

## SPECIALIZED TAUCHSÄGE

Für Tauchsägen. Sägeblätter speziell für Tauchsägen entwickelt. Für Holz und Aluminium lieferbar. Tauchsägeblätter ähneln im Aufbau den Makblade-Sägeblättern inklusive dem innovativen Vibrationsdämpfungssystem. Dadurch laufen sie ruhig und tauchen ohne Mühe ins Material ein. Vibrationsdämpfung mit Kunstharzfüllung in lasergeschnittenem Schlitz. Sehr schmaler Grundkörper ermöglicht ein schmales Sägeblatt für feine Schnitte.

Sägeblatt Ø mm	Bohrung mm	Zähnezahl	Zahnwinkel	ID Nummer	Best.-Nr.	Preis zzgl. MwSt.
160	20	28	23	CSP16028E	B-32982	33,50
160	20	48	8	CSP16048E	B-32998	43,95
165	20	28	23	CSP16528E	B-33009	42,25
165	20	48	8	CSP16548E	B-33015	47,95
165	20	56	-3	CSPX16556E	B-33021	68,50

## SPECIALIZED TAUCHSÄGE

Für Tauchsägen. Sägeblätter speziell für Tauchsägen entwickelt. Für Holz und Aluminium lieferbar. Tauchsägeblätter ähneln im Aufbau den Makblade-Sägeblättern inklusive dem innovativen Vibrationsdämpfungssystem. Dadurch laufen sie ruhig und tauchen ohne Mühe ins Material ein. Vibrationsdämpfung mit Kunstharzfällung in lasergeschnittenem Schlitz. Sehr schmaler Grundkörper ermöglicht ein schmales Sägeblatt für feine Schnitte.

Sägeblatt Ø mm	Bohrung mm	Zähnezahl	Zahnwinkel	ID Nummer	Best.-Nr.	Preis zzgl. MwSt.
190	30	24	20	CSP19024G	B-33613	33,50

## SPECIALIZED BAUSTELLE

Für Handkreissägen. Speziell entwickelt für grobe Einsätze auf Baustellen. Die Schneiden sind eingebettet und die Gesamtkonstruktion des Blattes ist auf Robustheit ausgelegt. Schneidet mühelos alle Arten von Holz inklusive Nägel und Betonrückstände.

Sägeblatt Ø mm	Bohrung mm	Zähnezahl	Zahnwinkel	ID Nummer	Best.-Nr.	Preis zzgl. MwSt.
190	30	12	20	CSCE19012G	B-33554	25,00
235	30	16	20	CSCE23516G	B-33560	30,50

## SPECIALIZED ALUMINIUM

Für Handkreissägen, Tischkreis-, Kapp- und Gehrungssägen. Sägeblätter mit ausgezeichneter Schnittleistung in Aluminium, Kupfer, Blech und anderen NE-Metallen. Auch geeignet Schneiden von Plastik und Laminat. Extra dünner, perfekt ausgerichteter Grundkörper aus Stahl für exakten Geradeauslauf. Exzellentes Schneidverhalten in NE-Metallen durch spezielles Zahnprofil. Ausgezeichnete Schnittleistung auch in Laminatböden.

Sägeblatt Ø mm	Bohrung mm	Zähnezahl	Zahnwinkel	ID Nummer	Best.-Nr.	Preis zzgl. MwSt.
160	20	60	0	CSA16060E	B-33233	35,25
160	30	60	0	CSA16060G	B-33249	38,75
165	20	56	-3	CSPX16556E	B-33021	68,50
180	30	60	0	CSA18060G	B-33255	43,95
190	30	60	0	CSA19060G	B-33261	56,50
190	20	60	-5	MSA19060E	B-33283	47,95
200	30	64	0	TSA20064G	B-33364	70,95
210	30	60	0	CSA21060G	B-33548	61,50
216	30	64	-5	MSA21664G	B-33299	54,50
235	30	80	0	CSA23580G	B-33277	68,50
250	30	80	0	TSA25080G	B-33370	84,50
250	30	80	-5	MSA25080G	B-33308	58,95
250	30	100	-5	MSA250100G	B-33314	63,50
260	30	80	-5	MSA26080G	B-33320	58,95
260	30	100	-5	MSA260100G	B-33336	63,50
260	30	80	0	TSA26080G	B-33386	84,50
300	30	80	0	TSA30080G	B-33392	95,00
305	30	80	-5	MSA30580G	B-33342	81,50
305	30	100	-5	MSA305100G	B-33358	87,95
350	30	100	0	TSA350100G	B-33401	117,50



## SPECIALIZED SANDWICHPANELEE

Für Handkreissägen Kaltschnittsägeblatt speziell entwickelt zum sauberen Auftrennen von Sandwichpaneelen.

Sägeblatt Ø mm	Bohrung mm	Zähnezahl	ID Nummer	Best.-Nr.	Preis zzgl. MwSt.
235	30	50	CSF23550GL	B-33582	78,50
270	30	60	CSF27060GL	B-33598	122,50
355	30	80	CSF35580GL	B-33607	151,00

## SPECIALIZED FASERZEMENTPLATTEN

Für Handkreissägen. Diamant besetzte Sägeblätter zum Sägen von Faserzementplatten.

Sägeblatt Ø mm	Bohrung mm	Zähnezahl	Zahnwinkel	ID Nummer	Best.-Nr.	Preis zzgl. MwSt.
165	20	4	12	MSC1654EPCD	B-33685	54,50
190	30	4	12	MSC1904GPCD	B-33691	54,50



## SPECIALIZED FASERZEMENTPLATTEN



Für Handkreissägen. Diamant besetzte Sägeblätter zum Sägen von Faserzementplatten.

Sägeblatt Ø mm	Bohrung mm	Zähnezahl	Zahnwinkel	ID Nummer	Best.-Nr.	Preis zzgl. MwSt.
260	30	6	8	MSG2606GPCD	B-33700	95,00
260	30	6	8	MSC2606GPCD	B-23014	141,50
305	30	8	8	MSC3058GPCD	B-23020	165,50
305	30	8	8	MSC3058GPCD	B-33716	112,50

## SPECIALIZED LAMINAT

Laminat. Langlebiges Spezialblatt für alle Laminatfußböden. Konstant hohe Schnittqualität in ein-oder zweiseitig beschichteten Plattenwerkstoffen.

Sägeblatt Ø mm	Bohrung mm	Zähnezahl	Zahnwinkel	ID Nummer	Best.-Nr.	Preis zzgl. MwSt.
85	15	24	7	CCXF8524B	B-33819	16,50
136	20	48	10	CCXF13648E	B-33825	33,50
165	20	52	5	CCXF16552EL	B-33831	54,50
190	30	60	5	MSXF19060GL	B-33847	63,50
216	30	72	5	MSXF21672GL	B-33853	84,50
250	30	84	5	MSXF25084GL	B-33869	112,50
260	30	84	5	MSXF26084GL	B-33875	112,50
305	30	96	5	MSXF30596GL	B-33881	126,95

## SPECIALIZED METALL



Sägeblatt Ø mm	Bohrung mm	Zähnezahl	Zahnwinkel	ID Nummer	Best.-Nr.	Preis zzgl. MwSt.
136	20	30	0	MCCS13630E	B-33526	45,95
136	20	50	-15	MCCS13650E	B-33641	50,50

## Sonstige



Zähnezahl	ID Nummer	Material	Sägeblatt Ø mm	Bohrung mm	Zähnezahl	Zahnwinkel	Best.-Nr.	Preis zzgl. MwSt.
		Holz/Alu	185	15,88	24	20	B-09313	52,50
		Holz	185	30/20/16	20	20	D-09634	14,50
		Holz	185	30	24	5	P-13471	40,50
24	MSC19024 E	Holz	190	20		5	B-32708	25,00
		Holz	210	30	14	20	B-33766	27,75
40	MSM25540 GL	Holz	255	30		5	B-32471	75,95
		Holz	255	30/15,88	32	5	A-80961	56,50
		Holz	260	30/15,88	40	5	B-03545	33,50
		Holz	260	30	70	5	B-04597	75,95
		Corean	260	30/15,88	60	5	B-11019	63,50
24	TSC26024 G	Holz	260	30		20	B-33679	38,75
60	MSM26060 G	Holz	260	30		5	B-32801	43,95
		Aluminium	260	30/15,88	70	5	D-03969	50,50
		Aluminium	260	30/15,88	100	5	D-03975	61,50
80	MSF30580 G	Holz	305	30		5	B-32851	68,50

## Reduzierringe

Aussen Ø mm	Innen Ø mm	Stärke mm	Best.-Nr.	Preis zzgl. MwSt.
25,4	20	4,0	257054-0	2,75
22,23	20	2,0	A-85248	1,35

## Reduzierringe

Aussen Ø mm	Innen Ø mm	Stärke mm	Best.-Nr.	Preis zzgl. MwSt.
20	15,88	1,2	B-20987	3,25
20	15,88	1,8	B-20993	3,25
30	15,88	1,2	B-21004	3,25
30	15,88	1,8	B-21010	3,25
30	20	1,2	B-21026	3,25
30	20	1,4	B-21032	3,25
30	20	1,8	B-21048	3,25
30	25	1,6	B-21054	3,25
30	25,4	1,4	B-21060	3,25
30	25,4	2,2	B-21076	3,25

# Zubehör

## ▣ Stichsägen/Reciprosägen

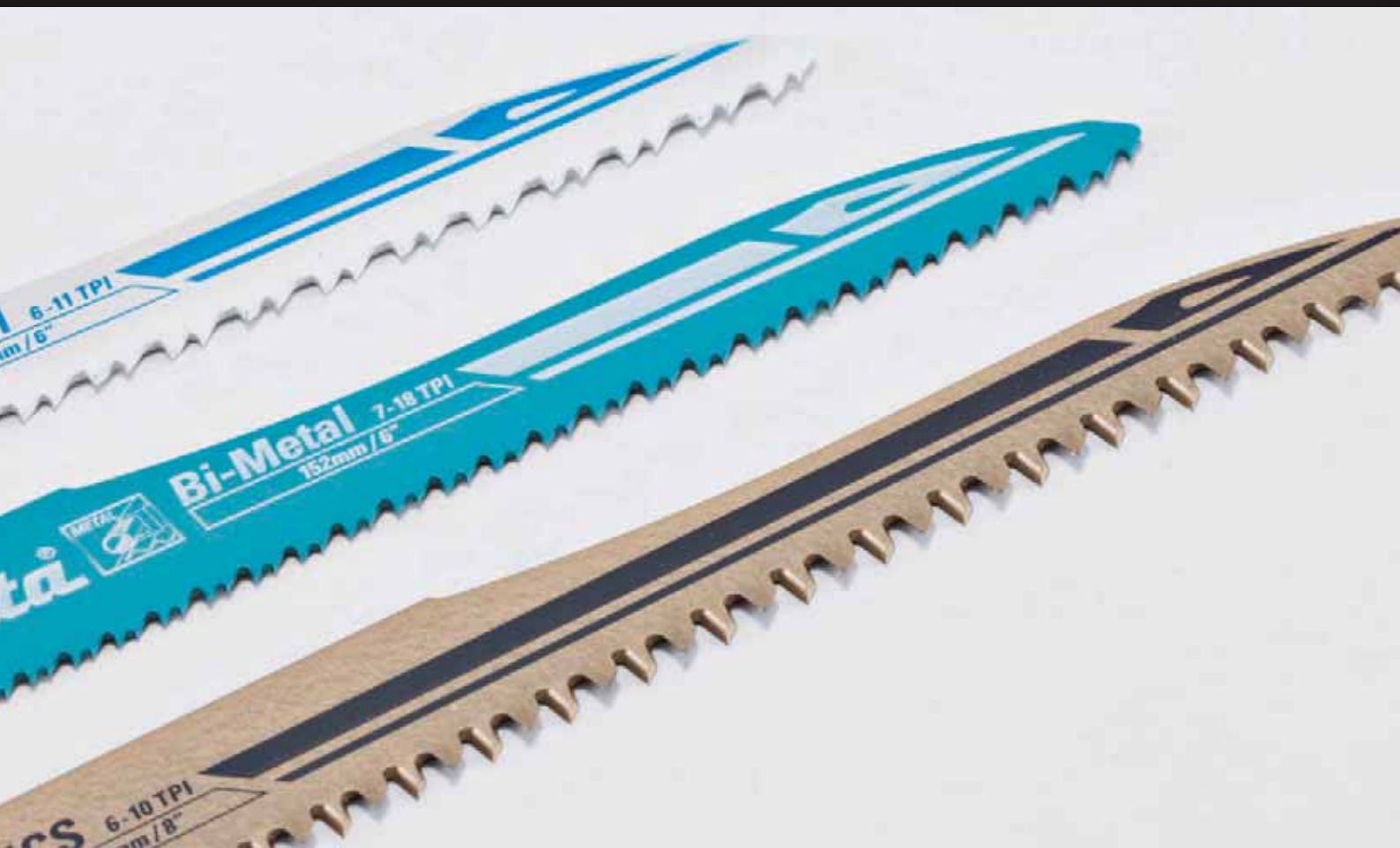



## Stichsägeblätter/Reciprosägeblätter

### Zahnformen

**Geschränkte Zahnung**

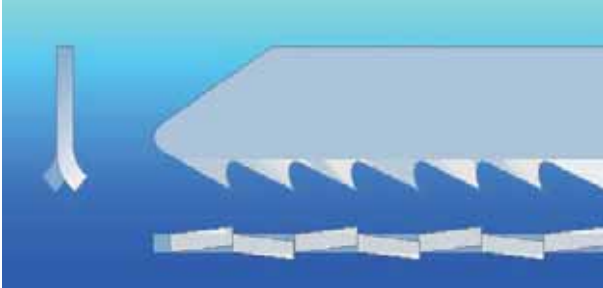

**Schräg geschärfte, geschränkte Zahnung**



**Gewellte Zahnung**

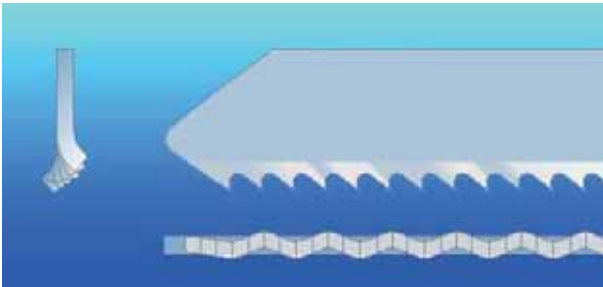

**Konisch geschliffen, schräg geschärfte Zahnung**

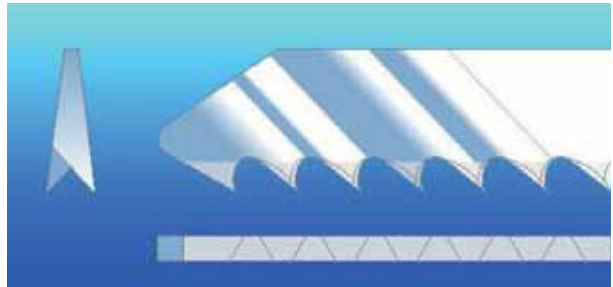

### Schleifarten

**Gefräste Zähne**

- Preiswerte Variante
- Für allgemeine Schnitte
- Weiches bis hartes Material
- Lange Lebensdauer



**Geschliffene Zähne**

- Hochwertige Schliffform
- Sehr scharf
- Präziser, sauberer Schnitt
- Weiche mit mittelharte Materialien

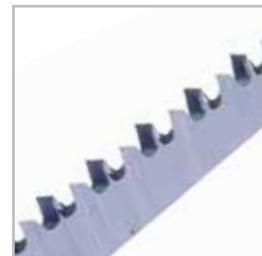

### Blattarten

- **Geschränkte Zahnung:** Abwechselnd nach rechts, links und nicht geneigte Zähne  
Im Beispiel: rechts, links, gerade
- **Wellenschliff:** Zähne sind wellenförmig angeordnet
- **Konischer Schliff:** Blattkörper ist konisch geschliffen







### Sägeblattmaterial

- **HCS (High Carbon Steel)** zum Schneiden von weicheren Materialien wie Holz und Kunststoff
- **HSS (High Speed Steel)** zum Schneiden von hartem Material wie Metall.
- **BiM (Bi-metal, HCS base and HSS teeth)**  
Zum Schneiden von weichem bis hartem Material wie Holz, Kunststoff, Metall
- **TC (Tungsten Carbide)** Zum Schneiden von Fiberglas, glasfaserverstärktem Kunststoff, Faserzementplatten

## Stichsägeblätter

## Qualität HCS

HCS (High Carbon Steel) Verwendung: Für Holz oder Kunststoff

Typ	Holz mm	PVC mm	Länge mm	Arbeitslänge mm	Zähne pro Zoll	VPE	Best.-Nr.	Preis zzgl. MwSt.
Schräg geschärfte Zahnung. Blattkörper konisch geschliffen; präzise saubere Schnitte, speziell für Sperrholz.								
 B-10	3-65	3-65		75	9	5	A-85628	6,95
B-10	3-65	3-65		75	9	25	A-85628-25	22,50
Schräg geschärfte Zahnung. Blattkörper konisch geschliffen; präzise saubere Schnitte.								
 B-11	3-60	3-60	100	75	9	5	A-85634	6,00
B-11	3-60	3-60	100	75	9	25	A-85634-25	19,95
 B-12	5-65	5-65	105	75	6	5	A-85640	6,00
B-12	5-65	5-65	105	75	6	25	A-85640-25	19,95
Geschränkte Zahnung, schnelle Schnitte								
 B-13	4-65	4-65	105	70	8	5	A-85656	3,85
B-13	4-65	4-65	105	70	8	25	A-85656-25	15,50
Geschränkte Zahnung, grobe Schnitte. Ideal zum Schneiden von dünnem Material.								
 B-14	2-35	2-35	80	50	18	5	A-85662	3,85
 B-15	3-35	3-35	76	50	12	5	A-85678	3,85
Geschränkte, schräg geschärfte Zahnung; grobe schnelle Schnitte.								
 B-16	5-65	5-65	105	75	6	5	A-85684	4,50
B-16	5-65	5-65	105	75	6	25	A-85684-25	16,50
Geschränkte, schräg geschärfte Zahnung, grobe schnelle Schnitte. Für Kurvenschnitte.								
 B-17	5-60	5-60	101	70	6	5	A-85690	5,20
 B-18	2-35	2-35	75	45	14	5	A-85709	3,85
Sehr sauberer splitterfreier Schnitt								
 BR-13	5-65		105	70	9	5	A-85793	4,50
BR-13	5-65		105	70	9	25	A-85793-25	16,50
Schräg geschärfte Zahnung, Blattkörper konisch geschliffen, präzise, saubere Schnitte in dickem Material.								
 L-1	5-90	5-90	131	100	6	5	A-86290	10,50
 L-2	5-90	5-90	132	101	6	5	A-86309	7,75
Geschränkte, schräg geschärfte Zahnung, grobe schnelle Schnitte in dickem Material.								
 L-10	5-135	5-135	181	151	6	5	A-86315	13,50
Spezialblatt für Holz- und Holzwerkstoffe. Für schnelle und saubere Schnitte in dickem wie dünnem Material.								
 B-50	5-50	5-50	100	77	8,5-10,6	5	B-06460	6,00
Schräg geschärfte Zahnung; Blattkörper konisch geschliffen; präzise, saubere Schnitte, speziell f. Sperrholz								
 B-10	3-65	3-65	105	75	9	100	B-07674	141,50
Schräg geschärfte Zahnung. Blattkörper konisch geschliffen; präzise saubere Schnitte.								
 B-11	3-60	3-60	100	75	9	100	B-07680	75,95
 B-12	5-65	5-65	105	75	6	100	B-07696	78,50

### Qualität HCS

HCS (High Carbon Steel) Verwendung: Für Holz oder Kunststoff

Typ	Holz mm	PVC mm	Länge mm	Arbeitslänge mm	Zähne pro Zoll	VPE	Best.-Nr.	Preis zzgl. MwSt.
Geschraenkte Zahnung, grobe Schnitte								
B-13	4-65	3-65	105	70	8	100	B-07705	73,50
Geschraenkte,schraeg geschaerfte Zahnung;grobe,schnelle Schnitte								
B-16	5-65	5-65	105	80	6	100	B-07711	87,95
HC-123	3-60	3-60	116	91	14	25	P-71308-25	27,75

### Qualität HSS















HSS (High Speed Steel) Verwendung: Für Aluminium, Metalle und NE-Metalle

Typ	Holz mm	PVC mm	Alu/MS mm	Stahl mm	Länge mm	Arbeitslänge mm	Zähne pro Zoll	VPE	Best.-Nr.	Preis zzgl. MwSt.
Schräg geschärfte Zahnung, Blattkörper konisch geschliffen, präziser sauberer und splitterfreier Schnitt in Kunststoff und Furnier										
B-19	3-50	3-50		-	90	65	12	5	A-85715	6,95
Schräg geschärfte Zahnung, präzise saubere Schnitte in hartem Kunststoff und Aluminium.										
B-21		3-60	1-10		100	73	12	5	A-85721	8,60
Gewellte Zahnung, feine saubere Schnitte. Kühlmittel benutzen! Für Weichstahl und Kunststoff										
B-22	-	1-6	1-3	1-3	76	52	24	5	A-85737	5,20
Gewellte Zahnung, feine saubere Schnitte. Kühlmittel benutzen!										
B-22		1-6	1-3	1-3	76	52	24	25	A-85737-25	18,75
Schräg geschärfte Zahnung, präzise, saubere Schnitte in funierten Hölzern.										
B-23	3-35	3-35	2-6	2-6	76	51	14	5	A-85743	5,20
B-23	3-35	3-35	2-6	2-6	76	51	14	25	A-85743-25	18,75
Gewellte Zahnung, feine, saubere Schnitte. Kühlmittel benutzen! Für dünne Weichbleche und Kunststoff										
B-24		1-3	1-2	0,5-2	76	52	32	5	A-85759	5,20
Geschränkte Zahnung, grobe Schnitte. Kühlmittel benutzen!										
B-25	3-60	3-60	3-6	3-6	100	74	9	5	A-85765	6,00
Geschränkte Zahnung, grobe Schnitte, Kurvenschnitte in Hartholz und dickem Kunststoff.										
B-26	3-60	3-60	3-10	3-10	100	71	9	5	A-85771	6,95
Gewellte Zahnung, feine, saubere Schnitte. Kurvenschnitte in Weichstahl. Kühlmittel benutzen!										
B-27		1-6	1-3	1-3	76	52	24	5	A-85787	6,00
Profiblatt für schnelle Schnitte in Metall- oder Buntmetallwerkstoffen, Aluminiumblechen, Rohren, Profilen										
B-51		-	1-8	1-3	100	77	9,8-18,1	5	B-06476	6,95
Universeller Einsatz in unterschiedlichsten Werkstoffen und Mischmaterialien. Auch für Aluminium und Messing. Grobe schnelle Schnitte.										
B-52	5-50	5-50	3-35	3-8	100	77	5,5-9,8	5	B-06482	7,75
B-22		1-6	1-3	1-3	76	52	24	100	B-07733	95,00







## Qualität BIM

BIM (Bi-Metall) Verwendung: Für Aluminium, Metalle und NE-Metalle

Typ	Holz mm	PVC mm	Alu/MS mm	Stahl mm	Länge mm	Arbeitslänge mm	Zähne pro Zoll	VPE	Best.-Nr.	Preis zzgl. MwSt.
Schräg geschärfte Zahnung, Blattkörper konisch geschliffen, präzise, saubere und splitterfreie Schnitte in Laminat.										
 B-53	1,5-15				82	59	15	5	B-10970	12,50
 B-54	1,5-15				82	59	18	5	B-10986	14,50
 Sp. Laminat	5-20				90	60	12	5	P-31566	8,60
Geschränkte, schräg geschärfte Zahnung; grobe Schnitte für alle Hölzer, hohe Standzeit.										
 -	8-65				100	75	6	5	P-31588	8,60
 -	8-65				100	75	6	25	P-31588-25	33,50
Schräg geschärfte Zahnung, Blattkörper konisch geschliffen; präzise, saubere Schnitte.										
 -	5-65	5-65			100	75	10	5	P-31594	8,60
Geschränkte Zahnung, grobe Schnitte für Holz mit Nagelrückständen; M-Force-Zahn-Geometrie										
 -	3-65			1,5-3	100	75	14	2	P-45733	6,00
 -	2-95			1,5-3	130	105	10	2	P-45749	6,00
Gewellte Zahnung; feine saubere Schnitte. Für Sandwichplatten bis 80mm. Kühlmittel benutzen!										
 -				1-1,8	130	105	25	5	P-47204	8,60
Gewellte Zahnung; feine saubere Schnitte. Speziell für Buntmetall. Kühlmittel benutzen!										
 -			2-8	3-6	130	105	13	1	P-47210	8,60
Geschränkte Zahnung, grobe Schnitte. Kühlmittel benutzen.										
 P-47225				1,2-2	80	55	21	1	P-47226	6,00
 P-47232			2-3	2-3	80	55	14	1	P-47232	6,00
Geschränkte Zahnung, grobe Schnitte. Für Weichstahl und Holz mit Nagelrückständen. Verzahnung: 1,8-2,5mm										
 -	5-65			2-5	100	75	10-14	5	P-49622	8,60
 -	5-95			2-5	130	105	10-14	5	P-49638	10,50

## Qualität CV-HM

CV-HM (Hartmetall) Verwendung: Für Edelstahl, NE-Metalle, Gasbeton, Glas, Keramik und GFK Produkte.

Typ	Holz mm	Länge mm	Arbeitslänge mm	Zähne pro Zoll	VPE	Best.-Nr.	Preis zzgl. MwSt.
Geschränkte Zahnung, grobe Schnitte in GFK Produkten, Hartholz und Gasbeton.							
 -	10-90	130	100	6	3	P-38766	33,50
 -	10-95	130	105	6	1	P-38772	35,25
Hartmetall beschichtet (grobkörnig). Beschichtete Länge 54mm für Glas, Keramik und GFK-Produkte.							
 P-38788		79	54	HM beschichtet	3	P-38788	11,50
Hartmetall beschichtet (feinkörnig). Beschichtete Länge 54mm für Glas, Keramik und GFK-Produkte.							
 P-38794		79	54	HM beschichtet	3	P-38794	11,50

## Qualität CV / HM / HCS

CV (legierter Werkzeugstahl) Verwendung: Für Holz oder Kunststoff

Typ	Holz mm	PVC mm	Alu/MS mm	Stahl mm	INOX mm	Länge mm	Arbeitslänge mm	Zähne pro Zoll	VPE	Best.-Nr.	Preis zzgl. MwSt.
Spezialblatt für Holz- und Holzwerkstoffe. Für schnelle und saubere Schnitte in dickem wie dünnem Material.											
 B-50	5-50	5-50				100	77	8,5-10,6	5	B-06460	6,00

### Qualität CV / HM / HCS

CV (legierter Werkzeugstahl) Verwendung: Für Holz oder Kunststoff

Typ	Holz mm	PVC mm	Alu/MS mm	Stahl mm	INOX mm	Länge mm	Arbeitslänge mm	Zähne pro Zoll	VPE	Best.-Nr.	Preis zzgl. MwSt.
Kühlmittel benutzen.											
-			1,2-2,5	1-5	1,2-2,5	80	50	24	1	P-05929	12,50
Geschränkte schräg geschärfte Zahnung; grobe, schnelle Schnitte. Mit Rückenverzahnung für schnelle Kurvenschnitte.											
Kurven	8-65					100	75	6	5	P-31572	8,60

### Sägeblätter-Sets

Inhalt	VPE	Best.-Nr.	Preis zzgl. MwSt.
Je 1 Sägeblatt B-10S, B-16, B-13, B-23, B-22	5-teilig	A-86898	6,00
Je 1 Sägeblatt B-50, B-51, B-52	3-teilig	B-06292	6,95









## Reciprosägeblätter

### Qualität CV / HM / CV-HM













Holz mm	Porenbeton, Leichtbaustoffe	Arbeitslänge mm	Blattstärke mm	Zähne pro Zoll	VPE	Best.-Nr.	Preis zzgl. MwSt.
Spezialblatt für Poroton							
		305	1,5	2	1	B-10394	30,50
		457	1,5	2	1	B-10403	45,95
Geschränkte Zahnung, grobe Schnitte. Universalblatt für alle Holzarten.							
8-100		130	0,9	4	5	P-04999	6,95
Geschränkte Zahnung, grobe Schnitte. Für alle Holzarten und Gipskarton.							
5-100		130	0,9	10	5	P-05000	6,95
Geschränkte Zahnung, grobe Schnitte. Auch für Gipskarton.							
6-250		280	0,9	6	5	P-05016	16,50
Geschränkte, schräg geschärfte Zahnung. Schnelle grobe Schnitte. Auch für Kurvenschnitte.							
6-100		130	0,9	6	5	P-05022	8,60
Geschränkte Zahnung, grobe Schnitte. Für Hartholz, Gasbeton und GFK-Werkstoffe.							
6-40		70	1,3	6	5	P-05038	17,50
6-100		130	1,3	6	1	P-05044	19,95
6-250		280	1,3	6	1	P-05050	45,95
0-350	0-350	400	1,3	3	1	P-05066	40,50
Geschränkte, schräg geschärfte Zahnung. Für schnelle, grobe Schnitte. Für Grünholz.							
8-270		280	0,9	5-6,5	5	P-05072	17,50





















## Qualität CV / HM / CV-HM

Holz mm	Porenbeton, Leichtbaustoffe	Arbeitslänge mm	Blattstärke mm	Zähne pro Zoll	VPE	Best.-Nr.	Preis zzgl. MwSt.
Für Ytong, Poroton und Leichtbaustoffe.							
		265	1,05	4	1	P-46648	50,50
		400	1,05	4	1	P-46654	95,00
Schräg geschärfte Zahnung; Blattkörper konisch geschliffen. Präzise, saubere Schnitte. Für Kurvenschnitte.							
	6-100	130	1,8	6	5	P-47101	15,50
Geschränkte, schräg geschärfte Zahnung; schnelle, grobe Schnitte. Für Grünholz.							
	10-190	220	1,27	4-5	5	P-47117	12,50
	12-190	220	1,27	3	5	P-47123	13,50
Geschränkte Zahnung, grobe Schnitte. Für Gasbeton und GFK-Werkstoffe.							
	20-175	205	1,3	3	1	P-47151	23,50
	20-250	280	1,3	3	1	P-47167	27,75
HM-Granulat für Gusseisen, Keramik und GFK-Produkte.							
		180	1,05		2	P-47173	13,50

## Qualität BIM

Holz mm	Stahl mm	Arbeitslänge mm	Zähne pro Zoll	Blattstärke mm	VPE	Best.-Nr.	Preis zzgl. MwSt.
Profi-Blatt für schnelle Schnitte in Metall- oder Buntmetallwerkstoffen, Aluminiumblechen, Rohren und Profilen.							
	1,5-8	152	7-18	0,9	5	B-05038	14,50
Universeller Einsatz in unterschiedlichen Werkstoffen und Mischmaterialien- auch Aluminium und Messing. Grobe, schnelle Schnitte.							
	8-100	3,5-5	130	6-11	5	B-05044	14,50
	5-100		152	6	5	B-05175	12,50
		0,7-3	100	24	5	B-20395	12,50
		1,5-4	100	18	5	B-20404	12,50
		3-8	100	14	5	B-20410	12,50
			100	10	5	B-20426	12,50
Grobes Blatt für den schnellen Schitt in Hölzern mit Nagelrückständen.							
	5-80		80	6	5	B-20432	15,50
	5-50		100	6	5	B-20448	15,50
Für Holz mit Nagelrückständen							
	10-50	3-12	100	14-18	5	B-20454	15,50
	5-100		130	10	5	B-31843	8,60
		3-12	210	10	5	B-31859	12,50

## Qualität BIM

	Holz mm	Stahl mm	Arbeitslänge mm	Zähne pro Zoll	Blattstärke mm	VPE	Best.-Nr.	Preis zzgl. MwSt.
		3-8	205		1,1	5	B-31865	13,50
Gewellte Zahnung, feine, saubere Schnitte. Universalblatt für Stahl und Edelstähle								
		1,5-2,5	80	18	0,9	5	P-04874	9,50
		1,5-2,5	130	18	0,9	5	P-04880	10,50
Gewellte Zahnung, feine, saubere Schnitte								
		1,2-2	80	24	0,9	5	P-04896	9,50
Gewellte Zahnung. Feine, saubere Schnitte								
		1,2-3	130	24	0,9	5	P-04905	11,50
Gewellte Zahnung, feine, saubere Schnitte. Universalblatt für Stähle und Buntmetalle.								
		2,5-3,5	130	14	0,9	5	P-04911	12,50
Gewellte Zahnung, feine, saubere Schnitte. Universalblatt für Stahl und Buntmetall.								
		2,5-3,5	180	14	0,9	5	P-04927	14,50
Gewellte Zahnung. Feine, saubere Schnitte								
		1,5-2,5	180	18	0,9	5	P-04933	14,50
		1,2-3	180	24	0,9	5	P-04949	14,50
Gewellte Zahnung, feine, saubere Schnitte; sehr fein gezahntes Blatt für Bleche.								
		1,2	130	32	0,9	5	P-04955	11,50
Gewellte Zahnung, feine, saubere Schnitte.								
		1,5-2,5	55	18	0,9	5	P-04961	11,50
Gewellte Zahnung, feine, saubere Schnitte. Kurvenblatt für Metalle.								
		1,5-3	70	18	0,9	5	P-04977	11,50
Geschränkte Zahnung, grobe Schnitte. Universalblatt für Stähle und Buntmetalle.								
		3,5-5	260	10	0,9	5	P-04983	16,50
Geschränkte Zahnung, grobe Schnitte								
	6-100		130	6	1,27	5	P-05088	14,50
M-Force Zahngeometrie. Für Holz mit Nagelrückständen und Buntmetall. Kühlmittel benutzen.								
		1,5	130	16	0,9	5	P-45680	16,50
		1,5	180	16	0,9	5	P-45696	19,95
		2	130	10	0,9	5	P-45705	16,50
		2	180	11	0,9	5	P-45711	19,95
		2	260	11	0,9	5	P-45727	25,00

## Qualität BIM

	Holz mm	Stahl mm	Arbeitslänge mm	Zähne pro Zoll	Blattstärke mm	VPE	Best.-Nr.	Preis zzgl. MwSt.
	Gewellte Zahnung, feine, saubere Schnitte. Für Holz mit Nagelrückständen.							
	3-100	3-6	130	10	1,57	3	P-46969	9,50
	3-175	3-6	205	10	1,57	3	P-46975	11,50
	3-250	3-6	280	10	1,57	3	P-46981	13,50
	Geschränkte Zahnung, grobe Schnitte. Auch für Buntmetall.							
		3,5-5	130	10	0,9	5	P-46997	11,50
		3,5-5	180	10	0,9	5	P-47008	13,50
	Geschränkte Zahnung, grobe Schnitte. Für Holz mit Nagelrückständen.							
	2,5-100	2,5-5	130	10-14	0,9	5	P-47014	11,50
	2,5-150	2,5-5	180	10-14	0,9	5	P-47020	13,50
	Geschränkte Zahnung, grobe Schnitte. Extra starkes Blatt für gerade Schnitte.							
	6-100		130	6	1,57	3	P-47036	9,50
	6-175		205	6	1,57	3	P-47042	12,50
	6-250		280	6	1,57	3	P-47058	14,50
	Geschränkte Zahnung, grobe Schnitte. Für Holz mit Nagelrückständen. Speziell für die Demontage von Fensterrahmen.							
	3-100	3-6	130	8-10	1,27	5	P-47064	14,50
	Geschränkte Zahnung, grobe Schnitte. Für Holz mit Nagelrückständen.							
	3-175	3-6	205	8-10	0,9	5	P-47070	14,50
	Geschränkte Zahnung, grobe Schnitte auch für Gipskarton							
	6-100		130	6	1,27	5	P-47086	9,50
	Geschränkte Zahnung, grobe Schnitte. Auch Gipskarton							
	6-175		205	6	1,27	5	P-47092	10,50
	Geschränkte Zahnung, grobe Schnitte. Für Holz mit geringen Nagelrückständen.							
	8-100		130	5-8	1,27	5	P-47139	12,50
	8-175		205	5-8	1,27	5	P-47145	15,50
	Geschränkte Zahnung, grobe Schnitte. Für Holz mit Nagelrückständen.							
	4-100	2,5-5	130	10-14	0,9	5	P-47189	11,50
	4-175	2,5-5	205	10-14	0,9	5	P-47195	14,50
	Gewellte Zahnung, feine, saubere Schnitte. Universalblatt für Stahl und Buntmetall.							
		2,5-3,5	130	14	0,9	20	P-71308	42,25
		2,5-3,5	180	14	0,9	20	P-71314	45,95
	Geschränkte Zahnung, grobe Schnitte. Universalblatt für Stähle und Buntmetalle.							
		3,5-5	260	10	0,9	20	P-71320	75,95
	Gewellte Zahnung. Feine, saubere Schnitte							
		1,2-3	180	24	0,9	20	P-71342	47,95
	Gewellte Zahnung, feine, saubere Schnitte. Universalblatt für Stahl und Edelstähle							
		1,5-2,5	130	18	0,9	20	P-71358	36,95
	Gewellte Zahnung. Feine, saubere Schnitte							
		1,5-2,5	180	18	0,9	20	P-71364	47,95
		1,2-3	130	24	0,9	20	P-71386	42,25
	Geschränkte Zahnung, grobe Schnitte							
	6-100		130	6	1,27	20	P-71392	52,50

## Qualität HCS

Arbeitslänge mm	Zähne pro Zoll	Holz mm	Blattstärke mm	VPE	Best.-Nr.	Preis zzgl. MwSt.
Spezialblatt für Holz und Holzwerkstoffe. Für schnelle und saubere Schnitte in dicken wie dünnem Material.						
185	6-10	8-150	1,0	5	B-05153	15,50
Spezialblatt für Mineralwolle, Schäumen (EPS/PUR), Styrodur, Styropor, Leder, Gummi, Teppich Schnelle saubere Schnitte						
205	Wellenmesser		1,27	3	P-80438	21,20
Spezialblatt für Mineralwolle, Schäumen (EPS/PUR), Styrodur, Styropor, Leder, Gummi, Teppich Schnelle saubere Schnitte						
280	Wellenmesser		1,27	3	P-80444	27,75

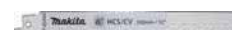

## Qualität HSS

Blattstärke mm	Holz mm	Weichholz / Hartholz mm	PVC mm	Arbeitslänge mm	Zähne pro Zoll	VPE	Best.-Nr.	Preis zzgl. MwSt.
		5-250	135-280	300	6	5	B-03030	36,95
Geschränkte Zahnung, grobe Schnitte. Universalblatt für alle Holzarten.								
0,9	8-100			130	4	20	P-71336	27,75
Geschränkte Zahnung, grobe Schnitte. Auch für Gipskarton.								
0,9	6-250		6-250	280	4	20	P-71370	42,25



## Sägebänder

## Stahl / Guss / Holz

Modelle	Holz	Guss	Metall	Länge mm	Breite mm	Höhe mm	Zähne pro Zoll	VPE	Best.-Nr.	Preis zzgl. MwSt.
2106/ 2107/ BPB180		•	•	1140	13	0,5	14	1	194691-8	18,75
2106/ 2107/ BPB180		•	•	1140	13	0,5	24	1	194692-6	18,75
2107FK/ BPB180		•	•	1140	13	0,5	24	3	792558-0	47,95
2107FK/ BPB180		•	•	1140	13	0,5	18	3	792559-8	47,95
2107FK/ BPB180		•	•	1140	13	0,5	14	3	792560-3	47,95
Für senkrechte Schnitte in Holz.										
LB1200F	•			2240	16	0,5	4	3	B-16667	58,95
Universal Holz Band										
LB1200F	•			2240	13	0,5	4	3	B-16673	50,50
Für Kurvenschnitte in Holz.										
LB1200F	•			2240	8	0,5	6	3	B-16689	50,50
LB1200f				2240	16	0,5	14	3	B-16695	95,00
DPB181		•	•	835	13	0,5	14	5	B-40543	47,95
DPB181		•	•	835	13	0,5	18	5	B-40559	47,95
LB1200F	•			2240	8	0,6	6	1	JM21080294	17,50
LB1200F	•			2240	13	0,5	5	1	JM21080295	33,50
LB1200F	•			2240	13	0,6	4	1	JM21080296	33,50



# Zubehör

## ▣ Bürsten





## Bürsten

**Rundbürsten mit Sechskantantrieb**

Rundbürste für das Entrosten und Reinigen von Stahl geeignet.



Ø mm	Drahtstärke	Schaft	Maximale Drehzahl min <sup>-1</sup>	Best.-Nr.	Preis zzgl. MwSt.
50	0,3 mm	1/4" / 6,35 mm	4500	P-66868	5,20
75	0,3 mm	1/4" / 6,35 mm	4500	P-66874	5,20
100	0,3 mm	1/4" / 6,35 mm	4500	P-66880	5,20

**Pinselfürsten mit Rundschaft**

Ø mm	Schaft	Draht Ø mm	Maximale Drehzahl min <sup>-1</sup>	Best.-Nr.	Preis zzgl. MwSt.
12	6 mm		4500	D-40004	2,75
19	6 mm		4500	D-40010	2,75
25	6 mm		4500	D-40026	3,85
30	6 mm		4500	D-40032	3,85
17	6 mm		4500	P-66911	5,20
30	6 mm		4500	P-66927	6,95
40	6 mm	0,2	18000	P-66977	7,75

**Topfbürsten mit Rundschaft**

Ø mm	Schaft	Maximale Drehzahl min <sup>-1</sup>	Best.-Nr.	Preis zzgl. MwSt.
38	6 mm	4500	D-39908	2,75
50	6 mm	4500	D-39914	2,75
63	6 mm	4500	D-39920	2,75
75	6 mm	4500	D-39936	2,75
80	6 mm	4500	D-39942	7,75
50	6 mm	4500	P-66896	5,20
75	6 mm	4500	P-66905	6,95

**Rundbürsten mit Rundschaft**

Rundbürste für das Entrosten und Reinigen von Stahl geeignet.



Ø mm	Drahtstärke	Schaft	Maximale Drehzahl min <sup>-1</sup>	Best.-Nr.	Preis zzgl. MwSt.
38	0,3 mm	6 mm	4500	D-39958	10,50
50	0,3 mm	6 mm	4500	D-39964	6,95
63	0,3 mm	6 mm	4500	D-39970	7,75
75	0,3 mm	6 mm	4500	D-39986	6,95
100	0,3 mm	6 mm	4500	D-39992	7,75

**Stahldrahtbürsten für Winkelschleifer 115/125/150mm****Messing-Stahldrahttopfbürsten**

Ø mm	Anschlußgewinde	VPE	Best.-Nr.	Preis zzgl. MwSt.
60	M14	1	D-39746	3,85
75	M14	1	D-39768	4,50
90	M14	1	D-39780	6,00
100	M14	1	D-39805	7,75

**Stahldraht-Kegelbürsten**



Ø mm	Anschlußgewinde	VPE	Best.-Nr.	Preis zzgl. MwSt.
100	M14	1	D-39827	6,00
115	M14	1	D-39849	6,00

**Stahldraht-Rundbürste gezopft**



Ø mm	Werkzeugaufnahme	Anschlußgewinde	Maximale Drehzahl	VPE	9227CB	SA7000C	PV7000C / GV7000C	Best.-Nr.	Preis zzgl. MwSt.
100		M14		1				D-39861	6,00
115		M14		1				D-39883	6,95
65	M14		12500	1	•	•	•	P-04488	12,50

**Stahldrahtbürsten für Winkelschleifer 180/230mm**

**Stahldraht-Topfbürsten**



Modelle	Ø mm	Werkzeugaufnahme	Draht Ø mm	VPE	Best.-Nr.	Preis zzgl. MwSt.
Stahldrahttopfbürste mit Anschluss M14 x 2, 18 Zöpfe, Durchmesser 100mm						
180/230mm	100	M14	0,5	1	P-04472	21,20

**Stahldraht-Kegelbürsten**



Modelle	Ø mm	Werkzeugaufnahme	Draht Ø mm	VPE	Best.-Nr.	Preis zzgl. MwSt.
Stahldrahtkegelbürste mit Anschluss M14 x 2, 18 Zöpfe, Durchmesser 100mm						
180/230mm	100	M14	0,5	1	P-04494	16,50

**quasar**



**comet**



**neutron**



**diamak**



Universal Premium 3D Diamantgitter-Scheibe für den professionellen Einsatz. Dank „Stealth-Technologie“ weniger Vibration und niedrigere Geräuschemission.

Semi-professionelle Diamant-scheibe. 3D Diamantgitter-Technologie. Optional mit „Stealth-Technologie“ lieferbar. Zusätzliche Kühllöcher.

Mit 3D-Diamantgitter-Segment. Erhältlich als Rapid- oder Enduro-Segment. Für schnellen Schnitt und lange Lebensdauer.

„Economy“ Klasse mit Laser-geschweißten Segmenten. Für allgemeine Leichtbaustoffe. Auch für Benzin-Trennschleifer geeignet.

## STEALTH-Technik

Eine neuartige Technik der Laminierung reduziert deutlich unerwünschte Schwingungen und sorgt für einen ruhigeren Lauf. Geräuschemissionen werden erheblich reduziert.



## 3D Diamantgitter-Technologie für unvergleichliche Performance

Eine geordnete, dreidimensionale Anordnung der Diamanten im Segment steigert Standzeit und Geschwindigkeit um mindestens 30 %!

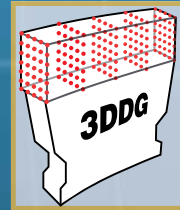

## Schnellere Schnitte und längere Lebensdauer

Für alle Fälle gut gerüstet. Aggressive Segmente in „M“-Form mit bis zu 12 mm Höhe, für besonders schnelle Schnitte, bieten z. B.: Quasar und Comet-Scheiben in der „Rapid“-Ausführung.

Neuartige, lasergeschweißte Segmente sorgen für weniger Staubentwicklung und verlängern die Standzeiten der Diamanten im Segment beträchtlich. Die Lebensdauer des Werkzeugs wird erheblich verlängert.



**diamak**

**comet**

**quasar**

**neutron**



# Zubehör

## COSMOS Diamantscheiben



### Segment Design:

Für alle Fälle gut gerüstet. Aggressive Segmente in „M“-Form mit bis zu 12 mm Höhe, für besonders schnelle Schnitte, bieten z. B.: Quasar und Comet-Scheiben in der „Rapide“-Ausführung. Neuartige, lasergeschweißte Segmente sorgen für weniger Staubentwicklung und verlängern die Standzeiten der Diamanten im Segment beträchtlich. Die Lebensdauer des Werkzeugs wird erheblich verlängert.



### Kühllöcher:

Durch Kühlungslöcher wird eine dauerhafte und gleichmäßige Kühlung der Diamantscheibe gewährleistet. Selbst bei hoher Belastung werden Anwender und Werkzeug ausreichend geschützt und entlastet. Durch die einzigartige Geometrie und Anordnung der Kühlungsschlitze bleibt zudem der Schneidbereich zwischen Diamantscheibe und Material frei von Scheifstaub.



### Verstärktes Blattzentrum:

Das verstärkte Blattzentrum und zusätzliche Kühlungslöcher ermöglichen einen schnelleren und komfortablen Schnitt.

### Enduro Rapide Die Cosmos-Serie:

Makita bietet für jedes Material und jede Anwendung eine breite Range an verschiedenen Diamantscheiben in unterschiedlichen Qualitäten



### 3D Diamond Grid:

Moderne und fortschrittliche Produktion im Bereich des Diamant-Segments. Durch eine dreidimensionale Anordnung sind die Diamanten gleichmäßig in ein Raster eingearbeitet.



### Stealth:

Stealth-Technologie: Schwingungen und Geräusche werden stark reduziert.

## QUASAR

## QUASAR STEALTH

Quasar Stealth - Ruhiger Lauf durch Vibrationskontrolle, hohe Standzeit, geringe Schnittgeräusche. Für den universellen Einsatz, schneidet nahezu jedes Material.



Ø mm	Bohrung mm	Segmenthöhe mm	Maximale Drehzahl min <sup>-1</sup>	Best.-Nr.	Preis zzgl. MwSt.
3DDG, Stealth, sehr leise, für alle Materialien					
230	22,23	12	6650	B-12712	199,00
300	20	12	6360	B-13459	209,00
300	25,4	12	6360	B-17588	209,00
350	25,4	12	5460	B-13465	235,00
400	25,4	12	4770	B-13471	289,00

## QUASAR COOL

Quasar Cool - Reduzierte Vibration, hohe Standzeit für sehr saubere Schnitte. Für den universellen Einsatz, schneidet nahezu jedes Material.



Ø mm	Bohrung mm	Segmenthöhe mm	Maximale Drehzahl min <sup>-1</sup>	Best.-Nr.	Preis zzgl. MwSt.
Kühlungsschlitz, für alle Materialien					
115	22,23	12	13000	B-12681	56,50
125	22,23	12	12400	B-12697	58,95
3DDG, Kühlungsschlitz, für alle Materialien					
230	22,23	12	6860	B-12706	131,95
3DDG,m Kühlungsschlitz für alle Materialien					
300	20	12	6360	B-13421	179,95
300	25,4	12	6360	B-17572	184,95
350	25,4	12	5460	B-13437	208,67
400	25,4	12	4770	B-13443	265,00

## NEUTRON

## NEUTRON ENDURO

Neutron Enduro - mit langer Lebensdauer Beton, weicher Ziegel, Dachziegel, Zementziegel, Kalksandstein



Ø mm	Bohrung mm	Segmenthöhe mm	Maximale Drehzahl min <sup>-1</sup>	Best.-Nr.	Preis zzgl. MwSt.
Enduro, Standardkern, abrasive Materialien					
115	22,23	10	13000	B-12902	33,50
125	22,23	10	12400	B-12918	35,25
3DDG, Enduro, Standardkern, abrasive Materialien					
230	22,23	10	6860	B-12930	61,50
300	20	10	6360	B-13605	95,00
300	25,4	10	6360	B-17631	95,00
350	25,4	10	5460	B-13611	122,50
400	25,4	10	4770	B-13627	151,00

## NEUTRON RAPIDE

Neutron Rapide - sehr schnelle Schnitte Beton, weicher Ziegel, Dachziegel, Zementziegel, Kalksandstein



Ø mm	Bohrung mm	Segmenthöhe mm	Maximale Drehzahl min <sup>-1</sup>	Best.-Nr.	Preis zzgl. MwSt.
3DDG, Rapide, Standardkern, abrasive Materialien					
300	25,4	10	6360	B-17647	95,00



## COMET

### COMET STEALTH ENDURO

Comet Stealth Enduro - Geräuschreduziert mit langer Lebensdauer Beton, mittel und harter Ziegel, Dachziegel, Tonrohr



Ø mm	Bohrung mm	Segmenthöhe mm	Maximale Drehzahl min <sup>-1</sup>	Best.-Nr.	Preis zzgl. MwSt.
3DDG, Stealth, abrasive Materialien					
230	22,23	10	6860	B-12756	126,95
300	20	10	6360	B-13518	155,95
3DDG, Stealth abrasive Materialien					
300	25,4	10	6360	B-17603	155,95
3DDG, Stealth, abrasive Materialien					
350	25,4	10	5460	B-13524	189,95
400	25,4	10	4770	B-13530	245,00

### COMET COOL ENDURO

Comet Cool Enduro - Mit langer Lebensdauer Beton, weicher Ziegel, Schiefer, Zementziegel, Kalksandstein



Ø mm	Bohrung mm	Segmenthöhe mm	Maximale Drehzahl min <sup>-1</sup>	Best.-Nr.	Preis zzgl. MwSt.
Kühlungsschlitze, abrasive Materialien					
115	22,2	10	13000	B-12728	45,95
125	22,23	10	12400	B-12734	47,95
3DDG, Kühlungsschlitze, abrasive Materialien					
230	22,23	10	6860	B-12740	122,50
300	20	10	6360	B-13487	199,00
300	25,4	10	6360	B-17594	199,00
350	25,4	10	5460	B-13493	175,00
400	25,4	10	4770	B-13502	225,00

### COMET STEALTH RAPIDE

Comet Stealth Rapide - Sehr schnelle Schnitte Beton, mittlerer und harter Ziegel, Marmor, Zementziegel, Schiefer, Zementrohre



Ø mm	Bohrung mm	Segmenthöhe mm	Maximale Drehzahl min <sup>-1</sup>	Best.-Nr.	Preis zzgl. MwSt.
3DDG, Stealth, harte Materialien					
230	22,23	10	6860	B-12893	126,95
300	20	10	6360	B-13574	155,95
300	25,4	10	6360	B-17625	155,95
350	25,4	10	5460	B-13580	189,95
400	25,4	10	4770	B-13596	245,00

### COMET COOL RAPIDE

Comet Cool Rapide - Sehr schnelle Schnitte Beton, weicher Ziegel, Schiefer, Zementziegel, Kalksandstein



Ø mm	Bohrung mm	Segmenthöhe mm	Maximale Drehzahl min <sup>-1</sup>	Best.-Nr.	Preis zzgl. MwSt.
Kühlungsschlitze, harte Materialien					
115	22,23	10	13000	B-12762	45,95
125	22,23	10	12400	B-12778	47,95
3DDG, Kühlungsschlitze, harte Materialien					
230	22,23	10	6860	B-12784	122,50
300	20	10	6360	B-13546	199,00
300	25,4	10	6360	B-17619	199,00
350	25,4	10	5460	B-13552	170,50
400	25,4	10	4770	B-13568	225,00

**COMET TURBO RIM**

Comet Turbo Rim - Sehr schnelle Schnitte für harte Materialien Beton, Granit, Kalksandstein, Zementziegel, Schiefer, Marmor, Pflasterstein, Naturstein



Ø mm	Bohrung mm	Segmenthöhe mm	Maximale Drehzahl min <sup>-1</sup>	Best.-Nr.	Preis zzgl. MwSt.
geschlossener Rand, saubere Schnitte					
115	22,23	7	13000	B-12980	40,50
125	22,23/20	7	12400	B-12996	45,95
150	22,23/20	7	10180	B-13007	54,50
180	22,23	7	8500	B-13013	68,50
230	22,23	8	6860	B-13035	84,50

**COMET CONTINUOS RIM**

Comet Continuos Rim - Sehr schnelle und präzise Schnitte für harte Materialien Keramik, Porzellan, Wand- und Bodenfliesen aus Marmor oder Schiefer



Ø mm	Bohrung mm	Segmenthöhe mm	Maximale Drehzahl min <sup>-1</sup>	Best.-Nr.	Preis zzgl. MwSt.
geschlossener Rand, saubere Schnitte					
80	15	5	19100	B-13063	68,50
115	22,23	5	13000	B-13085	26,50
125	22,23	5	12400	B-13091	27,75

**COMET MÖRTELFUGE**

Comet Mörtelfuge Mörtel, weicher Ziegel, allgemeines Baustellenmaterial

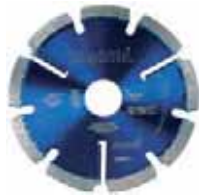

Ø mm	Bohrung mm	Segmenthöhe mm	Stärke mm	Maximale Drehzahl min <sup>-1</sup>	Best.-Nr.	Preis zzgl. MwSt.
zum Auskratzen von Mörtelfugen						
100	22,23	6,5	6,4	16000	B-13231	78,50
115	22,23	6,5	6,4	13000	B-13247	84,50
125	22,23	6,5	6,4	12400	B-13253	95,00

**COMET ASPHALT**

Comet Asphalt Asphalt, Kalksandstein, Bodenfliesen, Frischbeton, allgemeine Baustellenmaterialien



Ø mm	Bohrung mm	Segmenthöhe mm	Maximale Drehzahl min <sup>-1</sup>	Best.-Nr.	Preis zzgl. MwSt.
300	20	10	6360	B-13269	170,50
350	25,4/20	10	5460	B-13275	184,95
400	22,23/20	10	4770	B-42905	285,00

**Diamantscheiben****DIAMAK**

Diamak segmentiert Beton, weicher Ziegel, Marmor, Schiefer, Zementziegel, allgemeines Baustellenmaterial

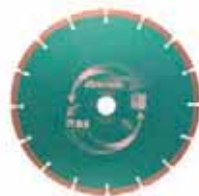

Ø mm	Bohrung mm	Segmenthöhe mm	Maximale Drehzahl min <sup>-1</sup>	Best.-Nr.	Preis zzgl. MwSt.
Standardkern, allgemeines Baustellenmaterial					
115	22,23	7	13000	P-34665	8,60
125	22,23/20	7	12400	P-45761	10,50
230	22,23	7	6860	P-44155	22,50

# Diamantscheiben

## Anwendungshinweise:

Material	RAPIDE		ENDURO		RAPIDE		ENDURO	
	QUASAR	COMET	COMET	NEUTRON	NEUTRON	DIAMAK	DIAMAK	
Granit	••	••	•	•	-	-	-	
Feuerfester Ziegel	••	••	•	•	-	-	-	
Tonziegel	•••	•••	•	•	-	-	-	
Pflasterstein	•••	•••	•	•	-	-	-	
Tonrohr	••••	••••	•	•	-	-	-	
Harter Brandstein	••••	••••	•	•	•	•	-	
Dachziegel	•••••	••••	•	•	•	•	-	
Mittlharter Ziegel	•••••	••••	••	••	•	•	•	
Schiefer	•••••	••••	••	••	•	•	•	
Terrazzo-Platten	•••••	••••	••	••	••	••	•	
Armierter Beton	•••••	••••	••••	•••	••	••	•	
Randsteine	•••••	••••	••••	•••	••	••	•	
Waschbetonplatte	•••••	•••	••••	•••	•••	•••	••	
Frischbeton	•••••	•••	••••	•••	•••	•••	••	
Weicher Ziegel	••••	••	••••	••	•••	•••	••	
Marmor	•••••	••••	•••	•••	••	••	•	
Weicher Schiefer	••••	••	••••	••	•••	•••	••	
Beton Dachziegel	•••	••	••••	••	•••	•••	••	
Harter Sandstein	•••	•	•••	•	••	••	•	
Weicher Sandstein	••	•	•••	•	••	••	•	
Estrich	••	•	••	•	•	•	-	
Asphalt	••	•	•	•	•	•	-	
- nicht geeignet • nicht empfehlenswert •• geeignet ••• gut geeignet •••• sehr gut geeignet ••••• hervorragend								

## Die Verpackungskodierung:

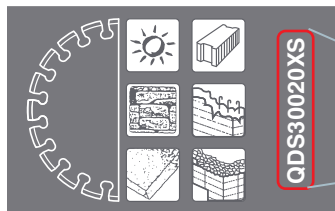

### SegmentTyp:

DS: Diamant-Segment  
 DT: Diamant Turbo  
 DC: Diamant Continuous  
 DE: Diamant Elektro Mortar  
 DM: Diamant Mortar  
 DA: Diamant Asphalt

### Bohrung:

Durchmesser in mm  
 20: 20 mm  
 22: 22,23  
 25: 25,4



# QDS30020XS

### Blatt-Typ:

Q: Quasar  
 C: Comet  
 N: Neutron  
 L: Laser  
 D: DiaMak

### Diamantblatt

Durchmesser in mm

### Besonderheiten

E: Enduro  
 R: Rapide  
 C: Kühlluftschlitze  
 V: verstärkter Blattkern  
 X: 3D-Diamant-Struktur  
 S: Stealth Technologie

## Diamantschleifscheiben Nass

Ø mm	Körnung	Farbe Klett	Best.-Nr.	Preis zzgl. MwSt.
Schleifteller Klett für Diamantschleifscheiben max. 6000 min <sup>-1</sup>				
100	Schleifteller - Klett		743080-0	25,00
100	50	Blau	D-15584	38,75
100	100	Gelb	D-15590	38,75
100	200	Orange	D-15609	38,75
100	400	Rot	D-15615	38,75
100	800	Dunkelgrün	D-15621	38,75
100	1500	Hellgrün	D-15637	38,75
100	3000	Braun	D-15643	38,75
100	Polieren	Grün	D-15659	61,50



## Diamantschleiftöpfe

Makita Diamantschleifscheiben für Trockenschliff

Modelle	Ø mm	Bohrung mm	Segmenthöhe mm	Segmentbreite mm	Maximale Drehzahl min <sup>-1</sup>	Best.-Nr.	Preis zzgl. MwSt.
Spezialdiamantschleifscheibe für Betonschleifer PC1100. Zum Entgraten, Säubern und Planschleifen von Unebenheiten auf Sichtbetonflächen. Auch zum Schleifen von Naturstein geeignet. Geschlossener Schleifrand							
PC1100	110	15	5,4	13	13900	792289-1	275,00
Spezialdiamantschleifscheibe für Betonschleifer PC1100. Mit unterbrochenem Schleifrand für grobe Schleifarbeiten.							
PC1100	110	15	4,0	13	13900	A-07369	255,00
PC1100	110	15	4,0	13	13900	A-86321	225,00
Spezialdiamantschleifscheibe für Betonschleifer PC5001C. Zum Entgraten, Säubern und Planschleifen von Unebenheiten auf Sichtbetonflächen. Auch zum Schleifen von Naturstein geeignet. Geschlossener Schleifrand							
PC5001C	125	22,23	4,0	13	12200	B-12289	235,00
Spezialdiamantschleifscheibe für Betonschleifer PC5001C. Mit unterbrochenem Schleifrand für grobe Schleifarbeiten.							
PC5001C	125	22,23	4,0	9	12200	B-12295	146,50



## Akku-Glas- und Fliesenscheider



## Diamantscheiben

Ø mm	Bohrung mm	Segmentbreite mm	Segmenthöhe mm	Maximale Drehzahl min <sup>-1</sup>	Best.-Nr.	Preis zzgl. MwSt.
80	15	0,8	4,5	2380	792296-4	63,50
85	15	1,8	4,5	4500	B-21098	54,50



# Zubehör

## ▣ Trenn- und Schruppscheiben



## Trennscheiben 115 / 125 / 150 mm

## Stahl



Ø mm	Stärke mm	VPE	Best.-Nr.	Preis zzgl. MwSt.
115	2,5	5	P-05739	6,00
125	2,5	5	P-05745	6,95
150	3,0	5	P-05751	8,60
125	1,0	5	P-53023	12,50

## Stein



Ø mm	Stärke mm	VPE	Best.-Nr.	Preis zzgl. MwSt.
115	3,0	5	P-05789	7,75
125	3,0	5	P-05795	8,60
150	3,0	5	P-05804	9,50

## Trennscheibe Ultra-Dünn

## Stahl



Ø mm	Stärke mm	VPE	Best.-Nr.	Preis zzgl. MwSt.
115	1,0	10	P-35461-10	14,50
125	1,0	10	P-35477-10	17,50

## Edelstahl



Ø mm	Stärke mm	VPE	Best.-Nr.	Preis zzgl. MwSt.
115	1,0	10	P-40032-10	16,50
125	1,0	10	P-40048-10	17,50

## Aluminium



Ø mm	Stärke mm	VPE	Best.-Nr.	Preis zzgl. MwSt.
115	1,0	10	P-40010-10	15,50
125	1,5	10	P-40026-10	17,50

## Stein



Ø mm	Stärke mm	VPE	Best.-Nr.	Preis zzgl. MwSt.
115	1,5	10	P-40054-10	16,50
125	1,5	10	P-40060-10	17,50

# Trenn- und Schrupscheiben

## Trennscheiben 180/230 mm

### Stahl



Ø mm	Stärke mm	Metall	Edelstahl	VPE	Best.-Nr.	Preis zzgl. MwSt.
230	1,9		•	10	B-12273	21,20
180	2,5	•		5	P-05767	9,50
230	2,5	•		5	P-05773	11,50

### Stein



Ø mm	Stärke mm	VPE	Best.-Nr.	Preis zzgl. MwSt.
180	3,0	5	P-05810	9,50
230	3,0	5	P-05826	12,50

## Schrupscheiben 115 / 125 / 150 mm

### Stahl



Ø mm	Stärke mm	VPE	Best.-Nr.	Preis zzgl. MwSt.
115	6	100	A-80927	156,80
125	6	100	A-80933	131,95
115	6	5	P-05832	10,50
125	6	5	P-05848	11,50
150	6	5	P-05854	15,50

### Edelstahl

Ø mm	Stärke mm	VPE	Best.-Nr.	Preis zzgl. MwSt.
125	6	100	A-80656	189,95

## Schrupscheiben 180 / 230 mm

### Stahl



Ø mm	Stärke mm	VPE	Best.-Nr.	Preis zzgl. MwSt.
180	6,0	5	P-05860	19,95
230	6,0	5	P-05876	33,50

# Zubehör

## ▣ Fräsen/Hobeln



## Fräser für Oberfräsen

## Rundkantenfräser

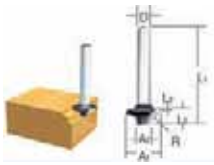

D mm	A1 mm	A2 mm	L1 mm	L2 mm	L3 mm	R mm	RP1800 K /	RP1110 C /	RT070 0	3708F C	Best.-Nr.	Preis zzgl. MwSt.
6	20	8	45	10	4	4	•	•	•	•	D-09357	29,00
6	25	9	48	13	5	8	•	•	•	•	D-09363	35,25

## Nutfräser

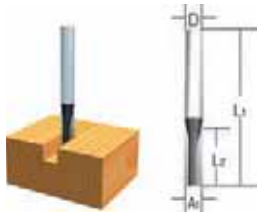

D mm	A1 mm	L1 mm	L2 mm	RP1800K / RP2300CK	RP1110C / RP0910 /	3708FC	Best.-Nr.	Preis zzgl. MwSt.
12	12	60	30	•			D-07892	31,75
6	6	50	18	•	•	•	D-09167	12,50
6	8	50	18	•	•	•	D-09260	26,50
8	3	40	8	•	•		D-10001	7,75
8	4	42	10	•	•		D-10017	8,60
8	5	50,7	12,7	•	•		D-10023	8,60
8	6	51	19	•	•		D-10039	8,60
8	5	50	12	•	•		D-10045	10,50
8	6	51	19	•	•		D-10051	10,50
8	8	52	20	•	•		D-10067	11,50
8	10	52	20	•	•		D-10073	11,50
8	12	52	20	•	•		D-10089	11,50
8	14	52	20	•	•		D-10095	13,50
8	15	52	20	•	•		D-10104	13,50
8	16	52	20	•	•		D-10110	15,50
8	18	52	20	•	•		D-10126	15,50
8	20	52	20	•	•		D-10132	15,50
8	22	52	20	•	•		D-10148	16,50
8	24	52	20	•	•		D-10154	17,50
8	25	52	20	•	•		D-10160	17,50
12	10	60	25	•			D-10182	30,50

## U-Nutfräser

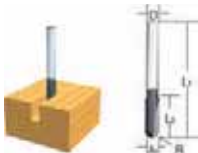

D mm	A1 mm	L1 mm	L2 mm	R mm	RP1800K /	RP1110C / RP0910	RT0700	3708FC	Best.-Nr.	Preis zzgl. MwSt.
6	6	50	18	3	•	•	•	•	D-09329	15,50

## Doppelbündigfräser 4-Schneiden



D mm	A1 mm	L1 mm	L2 mm	L3 mm	L4 mm	RP1800K /	RP1110 C /	RT0700	3708FC	Best.-Nr.	Preis zzgl. MwSt.
6	6	70	40	12	14	•	•	•	•	D-09341	36,95

## Bündigfräser



D mm	A1 mm	L1 mm	L2 mm	L3 mm	RP1800K /	RP1110C / RP0910	RT0700	3708FC	Best.-Nr.	Preis zzgl. MwSt.
6	6	60	18	28	•	•	•	•	D-09335	19,95
8	8	60	20	35	•	•	•		D-10578	16,50
12	12	60	20	35	•				D-10584	17,50



**Zapfenfräser**

D mm	A1 mm	A2 mm	L1 mm	L2 mm	L3 mm	RP1800K / RP2300CK	Best.-Nr.	Preis zzgl. MwSt.
12	38	27	61	4	20	•	D-12027	73,50

**Bündigfräser**

D mm	A1 mm	L1 mm	L2 mm	RP1800K / RP2300CK	RP1110C / RP0910 /	RT0700	3708FC	Best.-Nr.	Preis zzgl. MwSt.
6	10	50	20	•	•	•	•	D-09472	31,75

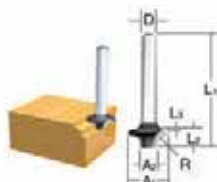
**Abrundfräser**

D mm	A1 mm	A2 mm	L1 mm	L2 mm	L3 mm	R mm	RP1800K /	RP1110C /	3708FC	RT0700	Best.-Nr.	Preis zzgl. MwSt.
6	15	8	37	7	3,5	3	•	•	•	•	D-09422	25,00
6	21	8	40	10	3,5	6	•	•	•	•	D-09444	30,50

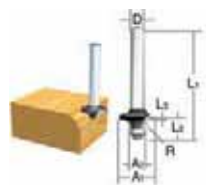
**Stabfräser**

D mm	A1 mm	A2 mm	A3 mm	L1 mm	L2 mm	L3 mm	R mm	RP1110C /	RP1800K /	RT0700	3708FC	Best.-Nr.	Preis zzgl. MwSt.
6	20	12	8	40	10	5,5	4	•	•	•	•	D-09525	27,75
6	26	12	8	42	12	4,5	7	•	•	•	•	D-09547	35,25

**Winkelkantenfräser**

D mm	A1 mm	A2 mm	L1 mm	L2 mm	WINKEL °	RP1800K /	RP1110C /	RT0700	3708FC	Best.-Nr.	Preis zzgl. MwSt.
6	26	8	42	12	42	•	•	•	•	D-09488	30,50
6	20	8	41	11	60	•	•	•	•	D-09494	29,00

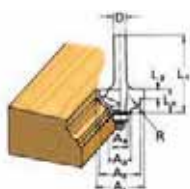
**Profilfräser Konkav**

D mm	A1 mm	A2 mm	A3 mm	A4 mm	L1 mm	L2 mm	L3 mm	R mm	RP1800K /	RP1110C /	RT0700	3708FC	Best.-Nr.	Preis zzgl. MwSt.
6	20	18	12	8	40	10	5,5	3	•	•	•	•	793157-1	91,50
6	26	22	12	8	42	12	5	5	•	•	•	•	D-09569	45,95

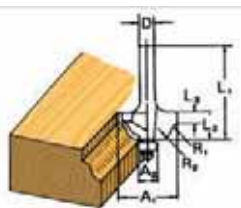
**Profilfräser Konvex**













D mm	A1 mm	A2 mm	L1 mm	L2 mm	L3 mm	R1 mm	R2 mm	RP1800K /	RP1110C /	RT0700	3708FC	Best.-Nr.	Preis zzgl. MwSt.
												D-09553	30,50
6	20	8	40	10	4,5	2,5	4,5	•	•	•	•	D-09575	27,75
6	26	8	42	12	4,5	3	6	•	•	•	•	D-09581	40,50

**Fräserkassette**

Inhalt	Best.-Nr.	Preis zzgl. MwSt.
Fräserkassette 12-teilig. Schaftdurchmesser 8mm	A-88054	155,95
Fräserkassette 3-teilig. Schaftdurchmesser 8mm	D-30209	13,50

## Hobelmesser

## Hobelmesser

	Breite mm	Benennung	1100	1806B	1911B	N1923B	KP0800 /	KP312S	2012NB	BKP180	Best.-Nr.	Preis zzgl. MwSt.
	82	Druckplatten für	•			•	•			•	193540-6	9,50
	82	Druckplatten für	•			•					342647-7	4,50
	82	Hobelmesser HSS	•			•	•				793004-6	22,50
	82	Wendemeser HM	•			•	•				D-07945	9,50
	82	Wendemeser mit Druckplatten	•			•					D-07951	12,50
	82	Hobelmesser HM	•			•	•				D-07967	45,95
	82	Wendemeser								•	A-82921	15,50
	82	Wendemeser					•				P-04282	13,50
	110	Hobelmesser HM			•						D-08822	122,50
	110	Hobelmesser HSS			•						793008-8	26,50
	170	Hobelmesser HSS		•							793186-4	47,95
	170	Hobelmesser HM		•							P-04254	175,00
	306	Wendemeser HSS							•		793346-8	47,95
	306	Hobelmesser HSS							•		793350-7	99,00
	312	Wendemeser						•			B-02870	40,50

# Zubehör

## ▣ Multifunktions-Werkzeug



## Multifunktionswerkzeuge

## Sägeblätter



Ø mm	Länge mm	Breite mm	Form	Zähne pro Zoll	VPE	Werkstoff	Typ	Best.-Nr.	Preis zzgl. MwSt.
Long Life + 30% längere Lebensdauer dank Titanium-Beschichtung Geeignet für Arbeiten in Ecken Aussparungen in Epoxy/GFK schneiden Schneiden von Blech bis ca. 1 mm Entfernen von altem Fensterkitt									
65			flach	21	1	BIM-TIN	TMA002	B-21288	23,50



Long Life + 30% längere Lebensdauer dank Titanium-Beschichtung Schneiden von Holz mit Nägeln Aussparungen in Epoxy/GFK schneiden Ablängen kleinerer Profileleisten									
65			flach	21	1	BIM-TIN	TMA004	B-21303	19,95



Türstock am Boden ablängen Laminat/Parkett ausschneiden Ablängen kleinerer Profileleisten									
85			gekröpft	15	1	BIM	TMA006	B-21325	21,20



Tauchschnitt in Massivholz Holz flächenbündig schneiden Kunststoff Rohr (PVC) ablängen									
85			gekröpft	15	1	HCS	TMA007	B-21331	16,50



BIM-TiN Segmentsägeblatt Multi Material, flach Schneiden von Holz mit Nägeln Aussparungen in Epoxy/GFK schneiden Ablängen kleinerer Profileleisten									
85			flach	21	1	BIM-TIN	TMA001	B-21272	27,75











BIM Segmentmesser Zuschneiden von Linoleum-Bodenbelägen Schneiden von Teppich Schneiden von Gummimatten									
100			gekröpft		1	BIM	TMA029	B-34827	19,95



Türstock am Boden ablängen Laminat/Parkett ausschneiden Ablängen kleinerer Profileleisten									
100			gekröpft	15	1	BIM	TMA005	B-21319	26,50

Long Life + 30% längere Lebensdauer dank Titanium-Beschichtung Schneiden von Holz mit Nägeln Aussparungen in Epoxy/GFK schneiden Ablängen kleinerer Profileleisten									
100			flach	21	1	BIM-TIN	TMA003	B-21294	23,50

## Sägeblätter

Ø mm	Länge mm	Breite mm	Form	Zähne pro Zoll	VPE	Werkstoff	Typ	Best.-Nr.	Preis zzgl. MwSt.
									
Nägel flächenbündig trennen Kupferrohr flächenbündig trennen Tauchschnitte in Gipskartonplatten									
	20	20	gekröpft	20	1	BIM	TMA016	B-21428	9,50
									
Nägel flächenbündig trennen Filigrane Anpassarbeiten an Nichteisenprofilen Tauchschnitte in Gipskartonplatten									
	20	10	gekröpft	20	1	BIM	TMA017	B-21434	9,50
									
Tauchschnitt in Weichholz Aussparung in Möbelemente schneiden Holzbauteile (z. B. Dübel, Zapfen) flächenbündig ablängen									
	30	20	gekröpft	18	1	HCS	TMA013	B-21397	9,50
									
Tauchschnitt in Weichholz Aussparung in Möbelemente schneiden Filigrane Anpassarbeiten in Holz (z. B. Aussparungen für Schlösser und Beschläge nachsägen)									
	30	10	gekröpft	18	1	HCS	TMA014	B-21406	8,60
									
Nägel flächenbündig trennen Kupferrohr flächenbündig trennen Tauchschnitte in Gipskartonplatten									
	30	32	gekröpft	20	1	BIM	TMA015	B-21412	16,50
									
Tauchschnitt in beschichtete Platten oder Hartholz Aussparung in Möbelemente schneiden Holzbauteile (z. B. Dübel, Zapfen aus Hartholz) flächenbündig ablängen									
	40	32	gekröpft	14	1	BIM	TMA010	B-21369	16,50
									
Tauchschnitt in Weichholz Aussparung in Möbelemente schneiden Holzbauteile (z. B. Dübel, Zapfen) flächenbündig ablängen									
	40	32	gekröpft	18	1	HCS	TMA012	B-21381	11,50
									
VPE = 20 x B-21381									
	40	32	gekröpft	18	20	HCS	TMA012	B-34643	160,50
VPE = 20 x B-21369									
	40	32	gekröpft	14	20	BIM	TMA010	B-34659	215,00
BIM Tauchsägeblatt Wood and Nails Schneiden von Holz mit Nägeln Türstock am Boden ablängen (Weichholz, Hartholz, furnierte Platten, kunststoffbelegte Platten) Tauchschnitte in beschichtete Platten									
									
	40	65	gekröpft	14	1	BIM	TMA008	B-21347	19,95
	40	65	gekröpft	14	1	BIM	TMA035	B-40397	15,50
	50	28	gekröpft		1	HCS	TMA036	B-40406	12,50



## Sägeblätter



Ø mm	Länge mm	Breite mm	Form	Zähne pro Zoll	VPE	Werkstoff	Typ	Best.-Nr.	Preis zzgl. MwSt.
Tiefer Tauchschnitt in Holz, abrasiven Holzwerkstoffen, Kunststoffen. Trennen von Nichteisenrohren und Profilen kleinerer Abmessungen Trennen von nicht gehärteten Nägeln, Schrauben und Stahlprofilen kleinerer Abmessungen									
	50	28	gekröpft	18	1	BIM	TMA009	B-21353	16,50
VPE = 20 x B-21353									
	50	28	gekröpft	18	20	BIM	TMA009	B-34665	215,00
VPE = 20 x B-21440									
	52	26	gekröpft		20	HCS	TMA016	B-34671	112,50





## Hartmetall Raspel / Segmentblätter



Ø mm	Länge mm	Breite mm	Blattstärke mm	Form	Körnung	Werkstoff	Typ	Best.-Nr.	Preis zzgl. MwSt.
Fugen an Wand- und Fußbodenfliesen ausfräsen Mörtel oder Fliesenkleber entfernen (z. B. beim Austausch beschädigter Fliesen) Fugen in den kleinsten Ecken entfernen mit Hartmetallspitze (Schleif- und Raspelzunge)									
70				gekröpft	40	HM	TMA022	B-21484	43,95
Fugen an Wand- und Fußbodenfliesen ausfräsen Kleinere Ausschnitte in weichen Wandfliesen Nuten in Porenbeton fräsen, zum Verlegen von Kabeln und Rohren unter Putz									
85			2,5	gekröpft	30	HM	TMA023	B-21490	29,00
Extradünne 1,6 mm Fugen an Wandfliesen ausfräsen Aussparungen in Epoxy/GFK fräsen Nuten in Porenbeton fräsen, zum Verlegen von Kabeln und Rohren unter Putz									
65			1,6	gekröpft	50	HM	TMA024	B-21509	25,00
Mörtel oder Fliesenkleber entfernen (z. B. bei Austausch beschädigter Fliesen) Teppichkleberreste von mineralischem Untergrund entfernen Holz raspeln, für grobe Anpassarbeiten.									
78				gekröpft	30	HM	TMA025	B-21515	25,00
Kleinere Ausschnitte in weiche Wandfliesen fräsen Aussparungen in Epoxy/GFK fräsen Fugen an Wandfliesen ausfräsen									
85			2,0	gekröpft	40	DIAMANT	TMA026	B-21521	50,50
HM-Tauchsägeblatt Tauchschnitte in stark abrasive Werkstoffe (z. B. Fiberglas) Raspeln/Feilen Funktionalität (z. B. Entgraten von Tauchschnitten in Fiberglas) Auch hervorragend geeignet, um Mörtel bis in die hintersten Ecken zu entfernen.									
	30	32	2,0	gekröpft	50	HM	TMA027	B-34805	22,50
	20	20	1,6	gekröpft	50	HM	TMA028	B-34811	18,75



## Schaber

Ø mm	Länge mm	Breite mm	Form	Werkstoff	Typ	Best.-Nr.	Preis zzgl. MwSt.
Mörtel oder Fliesenkleber entfernen, z. B. bei Austausch beschädigter Fliesen Mörtel- und Betonreste entfernen Harte, spröde Teppichkleberreste entfernen.							
	26	52	gekröpft	HCS	TMA018	B-21440	9,50
Weiche Teppichkleberreste entfernen Farbreste entfernen Silikonfugen entfernen							
	45	45	gekröpft	HCS	TMA019	B-21456	9,50
Flächenbündiges Ablängen von überstehendem Isolationsmaterial, im Speziellen Styropor Zuschneiden von Dämmplatten Schneiden von weichen Materialien (z. B. Karton, Teppich, Gummi, Leder...)							
	100		gekröpft	BIM	TMA020	B-21462	29,00
Schneiden von weichen Dehnfugen Schneiden von Fensterkitt (Dichtmasse) Schneiden von Dämmstoffen							
	50	15	gekröpft	HCS	TMA021	B-21478	17,50

## Schleifpapier

### Schleifpapier Longlife

Zum Vorschleifen z. B. von rauen, ungehobelten Balken und Brettern Zum Planschleifen und Verschleifen von kleinen Unebenheiten Zum Fertig- und Feinschleifen von Holz. Mit KLETT-Verschluß

Papiergröße mm	Holz	Körnung	VPE	Best.-Nr.	Preis zzgl. MwSt.
	•	60/80/100/120/180	10	B-21559	3,25
	•	60	10	B-21565	3,25
	•	80	10	B-21571	3,25
	•	100	10	B-21587	3,25
	•	120	10	B-21593	3,85
	•	180	10	B-21602	3,85
	•	240	10	B-22931	3,85

### Schleifpapier Holz

Zum Vorschleifen z. B. von rauen, ungehobelten Balken und Brettern Zum Planschleifen und Verschleifen von kleineren Unebenheiten Zum Fertig- und Feinschleifen von Holz. Mit KLETT-Verschluß.

Papiergröße mm	Holz	Körnung	VPE	Best.-Nr.	Preis zzgl. MwSt.
	•	60/80/100/180/240	10	B-21618	3,85
	•	60	10	B-21624	3,85
	•	80	10	B-21630	3,25
	•	120	10	B-21646	3,25
	•	180	10	B-21652	3,25
	•	240	10	B-21668	3,25
	•	100	10	B-22947	3,25
	•	150	10	B-22953	3,25

### Schleifpapier Farbe

Zum Abschleifen von Farbe Zum Schleifen von Vorstreifarbe Zum Endschliff von Grundierungen vor der Lackierung. Mit KLETT-Verschluss.



Papiergröße mm	Farbe	Körnung	VPE	Best.-Nr.	Preis zzgl. MwSt.
93	•	60/80/100/240/320	10	B-21674	3,85
93	•	60	10	B-21680	3,85
93	•	80	10	B-21696	3,85
93	•	100	10	B-21705	3,85
93	•	240	10	B-21711	3,85
93	•	320	10	B-21727	3,85
93	•	120	10	B-22969	3,85

### Schleifpapier Stein

Zum Formschliff und Kantenbrechen Zum Feinschliff bei Formgebung Zum Glanzschliff und zur Kantenrundung Für Stein, Glas und Keramik



Papiergröße mm	Schleifpapierbefestigung	Stein	Körnung	VPE	Best.-Nr.	Preis zzgl. MwSt.
93	Klett	•	120/240/400/600/1200	10	B-21733	3,85
93	Klett	•	120	10	B-21749	3,85
93	Klett	•	240	10	B-21755	3,85
93	Klett	•	400	10	B-21761	3,85
93	Klett	•	600	10	B-21777	3,85
93	Klett	•	1200	10	B-21783	3,85

### Sonstige

Benennung	Ø mm	VPE	Best.-Nr.	Preis zzgl. MwSt.
Schleifplatte mit Mikroklebhaftung Schneller, einfacher Wechsel der Schleifblätter				
Delta-Schleifplatte	93	1	B-21537	9,50
Delta-Fleece Medium 100	93	1	B-21799	2,75
Delta-Fleece Grob 280	93	1	B-21808	2,75
Geeignet für das Entfernen von Schmutz und Ablagerungen ohne Veränderung der Werkstückoberfläche. Arbeitet ohne Schleifmittel – kann in weichem Material leichte Kratzer hinterlassen				
Delta-Reinigungsfleece	93	1	B-21814	2,75
Geeignet für das Vorpulieren von stark verschmutzten oder verkratzten Oberflächen – unter Verwendung von Politur oder Schleifpaste auf ebenen Flächen				
Delta-Polierfilz hart	93	1	B-21820	4,50



## Sortimente



Benennung	Bemerkung	Best.-Nr.	Preis zzgl. MwSt.
1x Tauchsägeblatt B-21428 1x Segmentsägeblatt B-21490 1x Delta Schleifplatte B-21515			
Fliesen-Set 1	incl. B-21428, B-21490, B-21515	B-30586	54,50
1x Tauchsägeblatt B-21428 1x Schaber B-21440 1x Segmentsägeblatt B-21490 1x Delta Schleifplatte B-21515			
Fliesen-Set 2	incl. B-21428, B-21440, B-21490, B-21515	B-30592	58,95
1x Segmentsägeblatt B-21319 1x Segmentsägeblatt B-21325 1x Schaber Flexibel B-21456			
Fussboden-Set 1	incl. B-21319, B-21325, B-21456	B-30601	45,95
1x Segmentsägeblatt B-21325 1x Segmentsägeblatt B-21347 1x Tauchsägeblatt B-21381 1x Schaber Flexibel B-21456			
Fussboden-Set 2	incl. B-21325, B-21347, B-21381, B-21456	B-30617	47,95
1x Tauchsägeblatt B-21353 1x Tauchsägeblatt B-21369 1x Tauchsägeblatt B-21428 1x Segmentsägeblatt B-21325			
Tauchschnitt-Set	incl. B-21353, B-21369, B-21428, B-21325	B-30623	50,50
1x Segmentsägeblatt B-21325 1x Tauchsägeblatt B-21353 1x Tauchsägeblatt B-21369 2x Schleifplatte B-21537			
Schreiner-Set	incl. B-21325, B-21353, B-21369, B-21537	B-30639	56,50

# Zubehör

## ▣ Schleifmittel







# Zubehör

## Schleifmittel

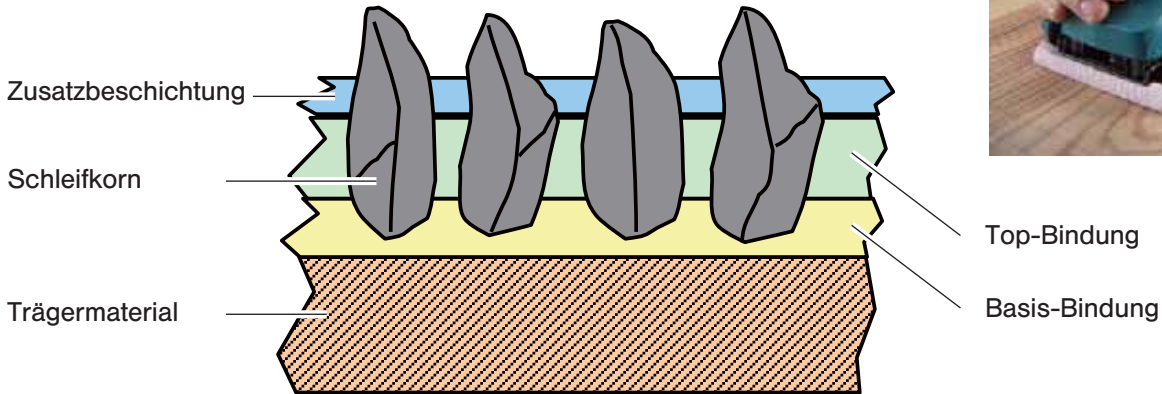
### Aufbau



### Schleifkornarten

Material	Aluminum Oxid	Silicon Carbid	Zirconia Aluminium
			
Verwendung	Holz, Metall	Stein, Gusseisen, Glas	Stahl, Fiberglas

**Rote Schleifpapiere:** Für eine hohe Abtragleistung auf Holz und Metall wird eine Körnung von 40 - 180 verwendet. Diese Schleifpapiere haben eine rötlichbraune Färbung. Das Trägermaterial ist Papier 250g/m<sup>2</sup>. Das verwendete Schleifkorn besteht aus Korund.

**Weißer Schleifpapiere:** Für Feinstschliffarbeiten und Schleifen von Lacken und Spachtel wird eine Körnung ab 220 verwendet. Diese Schleifpapiere haben eine weißgraue Farbe. Das Trägermaterial ist Papier 120 g/m<sup>2</sup>. Das verwendete Schleifkorn besteht aus Korund und ist mit einer Zink-Stearat-Beschichtung gegen vorzeitiges Zusetzen versehen.

### Körnungen

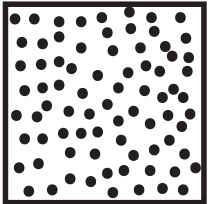
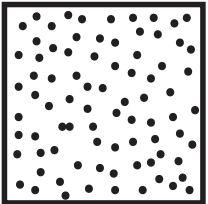
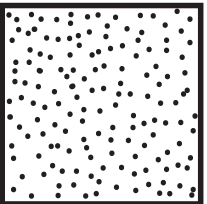
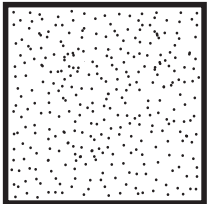
	Grob	Mittel	Fein	Sehr fein
Körnung	- 80	80 - 120	120 - 400	400 -
				

## Schleifpapier

## Schleifpapier 115 X 140 mm



Modelle	Anwendung	Körnung	Farbe	VPE	Best.-Nr.	Preis zzgl. MwSt.
BO4555/BO4558	Holz/Metall	60	Rot	10	P-32904	2,75
BO4555/BO4558	Holz/Metall	80	Rot	10	P-36407	2,25
BO4555/BO4558	Holz/Metall	100	Rot	10	P-32910	2,25
BO4555/BO4558	Holz/Metall	120	Rot	10	P-32926	3,25
BO4555/BO4558	Holz/Metall	150	Rot	10	P-32932	2,25
BO4555/BO4558	Holz/Metall	180	Rot	10	P-36413	2,25
BO4555/BO4558	Lack/Spachtel	240	Weiß	10	P-36429	2,25

## Schleifpapier 115 x 102 mm KLETT-Verschluß



Modelle	Anwendung	Körnung	Farbe	VPE	Best.-Nr.	Preis zzgl. MwSt.
BO4555/BO4558		Klettplatte (E-Teil)		1	158323-1	11,00
BO4555/BO4558	Sortiment	2x K60, K100, K150, K180, K240	Rot/Weiß	10	P-15883	3,85
BO4555/BO4558	Holz/Metall	40	Rot	10	P-33087	4,50
BO4555/BO4558	Holz/Metall	60	Rot	10	P-33093	4,50
BO4555/BO4558	Holz/Metall	80	Rot	10	P-33102	4,50
BO4555/BO4558	Holz/Metall	100	Rot	10	P-33118	3,85
BO4555/BO4558	Holz/Metall	120	Rot	10	P-33124	3,85
BO4555/BO4558	Holz/Metall	150	Rot	10	P-33130	3,85
BO4555/BO4558	Holz/Metall	180	Rot	10	P-33146	3,85
BO4555/BO4558	Lack/Spachtel	240	Weiß	10	P-35879	3,85
BO4555/BO4558	Lack/Spachtel	320	Weiß	10	P-35885	3,85

## Schleifpapier DELTA 95 mm KLETT-Verschluß



Modelle	Anwendung	Körnung	Farbe	VPE	Best.-Nr.	Preis zzgl. MwSt.
BO4565	Holz/Metall	2x K40, K60, K100, K150, K240	Rot/Weiß	10	P-15877	2,75
BO4565	Holz/Metall	40	Rot	10	P-33255	5,20
BO4565	Holz/Metall	60	Rot	10	P-33261	5,20
BO4565	Holz/Metall	80	Rot	10	P-33277	4,50
BO4565	Holz/Metall	100	Rot	10	P-33283	4,50
BO4565	Holz/Metall	120	Rot	10	P-33299	4,50
BO4565	Holz/Metall	150	Rot	10	P-33308	4,50
BO4565	Holz/Metall	180	Rot	10	P-33314	4,50
BO4565	Lack/Spachtel	80	Weiß	10	P-42709	4,50
BO4565	Lack/Spachtel	100	Weiß	10	P-42715	4,50
BO4565	Lack/Spachtel	120	Weiß	10	P-42721	4,50
BO4565	Lack/Spachtel	150	Weiß	10	P-42737	4,50
BO4565	Lack/Spachtel	180	Weiß	10	P-42743	4,50
BO4565	Lack/Spachtel	240	Weiß	10	P-42759	4,50
BO4565	Lack/Spachtel	320	Weiß	10	P-42765	6,95

## Schleifpapier 100 x 240 mm KLETT-Verschluß



Modelle	Anwendung	Körnung	Farbe	VPE	Best.-Nr.	Preis zzgl. MwSt.
BO4566	Holz/Metall	40	Rot	10	P-42868	6,95

**Schleifpapier 100 x 240 mm KLETT-Verschluß**

Modelle	Anwendung	Körnung	Farbe	VPE	Best.-Nr.	Preis zzgl. MwSt.
BO4566	Holz/Metall	60	Rot	10	P-42874	6,95
BO4566	Holz/Metall	80	Rot	10	P-42880	6,95
BO4566	Holz/Metall	100	Rot	10	P-42896	6,00
BO4566	Holz/Metall	120	Rot	10	P-42905	6,00
BO4566	Holz/Metall	150	Rot	10	P-42911	8,60
BO4566	Holz/Metall	180	Rot	10	P-42927	6,00
BO4566	Lack/Spachtel	240	Weiß	10	P-42933	6,00

**Schleifpapier 93 x 230 mm**

Modelle	Anwendung	Körnung	Farbe	VPE	Best.-Nr.	Preis zzgl. MwSt.
BO3711	Holz/Metall	40	Rot	10	P-31837	2,75
BO3711	Holz/Metall	60	Rot	10	P-31843	2,75
BO3711	Holz/Metall	80	Rot	10	P-31859	2,25
BO3711	Holz/Metall	100	Rot	10	P-31865	2,25
BO3711	Holz/Metall	120	Rot	10	P-36011	3,25
BO3711	Holz/Metall	150	Rot	10	P-36027	3,25
BO3711	Holz/Metall	180	Rot	10	P-36033	2,75
BO3711	Holz/Metall	240	Rot	10	P-36049	2,75

**Schleifpapier 93 x 230 mm, ungelocht**

Modelle	Anwendung	Körnung	Schleifpapierfestigung	Farbe	VPE	Best.-Nr.	Preis zzgl. MwSt.
9036	Holz/Metall	40	Spannen	Rot	10	P-36136	2,75
9036	Holz/Metall	60	Spannen	Rot	10	P-32948	2,75
9036	Holz/Metall	80	Spannen	Rot	10	P-36142	2,25
9036	Holz/Metall	100	Spannen	Rot	10	P-32954	2,25

**Schleifpapier 93 x 184 mm KLETT-Verschluß**

Modelle	Anwendung	Körnung	Farbe	VPE	Best.-Nr.	Preis zzgl. MwSt.
BO3711		Klettplatte		1	194930-6	13,50
BO3711	Holz/Metall	40	Rot	10	P-31871	4,50
BO3711	Holz/Metall	60	Rot	10	P-31887	4,50
BO3711	Holz/Metall	80	Rot	10	P-31893	4,50
BO3711	Holz/Metall	100	Rot	10	P-31902	3,85
BO3711	Holz/Metall	120	Rot	10	P-35891	6,00
BO3711	Holz/Metall	180	Rot	10	P-35916	6,00

**Schleifpapier 115 x 280 mm**

Modelle	Anwendung	Körnung	Farbe	VPE	Best.-Nr.	Preis zzgl. MwSt.
9046/BO4900V/ BO4901	Holz/Metall	40	Rot	10	P-33009	5,20
9046/BO4900V/ BO4901	Holz/Metall	60	Rot	10	P-33015	5,20
9046/BO4900V/ BO4901	Holz/Metall	80	Rot	10	P-33021	4,50
9046/BO4900V/ BO4901	Holz/Metall	100	Rot	10	P-33037	4,50
9046/BO4900V/ BO4901	Holz/Metall	120	Rot	10	P-33043	4,50
9046/BO4900V/ BO4901	Holz/Metall	150	Rot	10	P-33059	4,50

### Schleifpapier 115 x 280 mm



Modelle	Anwendung	Körnung	Farbe	VPE	Best.-Nr.	Preis zzgl. MwSt.
9046/BO4900V/ BO4901	Holz/Metall	180	Rot	10	P-33065	4,50
9046/BO4900V/ BO4901	Holz/Metall	240	Rot	10	P-33071	4,50

### Schleifpapier 115 x 232 mm KLETT-Verschuß



Modelle	Anwendung	Körnung	Farbe	VPE	Best.-Nr.	Preis zzgl. MwSt.
9046/BO4900V/ BO4901	Holz/Metall	40	Rot	10	P-33174	6,95
9046/BO4900V/ BO4901	Holz/Metall	60	Rot	10	P-33180	6,95
9046/BO4900V/ BO4901	Holz/Metall	80	Rot	10	P-33196	6,00
9046/BO4900V/ BO4901	Holz/Metall	100	Rot	10	P-33205	6,00
9046/BO4900V/ BO4901	Holz/Metall	120	Rot	10	P-33211	6,00
9046/BO4900V/ BO4901	Holz/Metall	150	Rot	10	P-33227	6,00
9046/BO4900V/ BO4901	Holz/Metall	180	Rot	10	P-33233	6,00
9046/BO4900V/ BO4901	Holz/Metall	240	Rot	10	P-33249	6,00

### Schleifpapier Ø125 mm KLETT-Verschuß



Modelle	Anwendung	Körnung	Farbe	VPE	Best.-Nr.	Preis zzgl. MwSt.
BO5031/BO5041	Holz/Metall	40	Rot	10	P-43533	5,20
BO5031/BO5041	Holz/Metall	60	Rot	10	P-43549	4,50
BO5031/BO5041	Holz/Metall	80	Rot	10	P-43555	4,50
BO5031/BO5041	Holz/Metall	100	Rot	10	P-43561	3,85
BO5031/BO5041	Holz/Metall	120	Rot	10	P-43577	3,85
BO5031/BO5041	Holz/Metall	180	Rot	10	P-43583	3,85
BO5031/BO5041	Holz/Metall	240	Rot	10	P-43599	3,85
BO5031/BO5041	Holz/Metall	400	Rot	10	P-43614	4,50

### Schleifpapier Ø150 mm KLETT-Verschuß



Modelle	Anwendung	Körnung	Farbe	VPE	Best.-Nr.	Preis zzgl. MwSt.
BO6040/BO6030	Holz/Metall	40	Rot	10	P-37839	6,95
BO6040/BO6030	Holz/Metall	60	Rot	10	P-31924	6,95
BO6040/BO6030	Lack/Spachtel	60	Weiß	10	P-37845	6,95
BO6040/BO6030	Holz/Metall	80	Rot	10	P-31930	6,00
BO6040/BO6030	Lack/Spachtel	80	Weiß	10	P-37851	6,95
BO6040/BO6030	Holz/Metall	100	Rot	10	P-31946	6,00
BO6040/BO6030	Lack/Spachtel	100	Weiß	10	P-37867	6,95
BO6040/BO6030	Holz/Metall	120	Rot	10	P-31952	6,00
BO6040/BO6030	Lack/Spachtel	120	Weiß	10	P-37873	6,00
BO6040/BO6030	Holz/Metall	150	Rot	10	P-31968	6,00
BO6040/BO6030	Lack/Spachtel	150	Weiß	10	P-37889	6,00
BO6040/BO6030	Holz/Metall	180	Rot	10	P-31974	6,00
BO6040/BO6030	Lack/Spachtel	180	Weiß	10	P-37895	6,00
BO6040/BO6030	Holz/Metall	220	Rot	10	P-31980	6,00
BO6040/BO6030	Lack/Spachtel	220	Weiß	10	P-37904	6,00
BO6040/BO6030	Holz/Metall	240	Rot	10	P-31996	6,00

### Schleifpapier Ø150 mm KLETT-Verschluß



Modelle	Anwendung	Körnung	Farbe	VPE	Best.-Nr.	Preis zzgl. MwSt.
BO6040/BO6030	Lack/Spachtel	240	Weiß	10	P-37910	6,95
BO6040/BO6030	Holz/Metall	320	Rot	10	P-32007	6,00
BO6040/BO6030	Lack/Spachtel	320	Weiß	10	P-37926	6,95
BO6040/BO6030	Holz/Metall	400	Rot	10	P-32013	6,00
BO6040/BO6030	Lack/Spachtel	400	Weiß	10	P-37932	6,95
BO6040/BO6030	Lack/Spachtel	600	Weiß	10	P-31706	6,95

## Schleifbänder

### Schleifbänder 6 x 533 mm



Modelle	Anwendung	Körnung	Farbe	VPE	Best.-Nr.	Preis zzgl. MwSt.
9032	Holz, Keramik, Glas	40	Blau	25	P-39388	21,20
9032	Holz, Keramik, Glas	60	Blau	25	P-39394	21,20
9032	Holz, Keramik, Glas	80	Blau	25	P-39403	21,20
9032	Holz, Keramik, Glas	100	Blau	25	P-39419	22,50
9032	Holz, Keramik, Glas	120	Blau	25	P-39425	22,50

### Schleifbänder 9 x 533 mm



Modelle	Anwendung	Körnung	Farbe	VPE	Best.-Nr.	Preis zzgl. MwSt.
9032	Holz, Keramik, Glas	40	Blau	25	P-39431	25,00
9032	Holz, Keramik, Glas	60	Blau	25	P-39447	23,50
9032	Holz, Keramik, Glas	80	Blau	25	P-39453	23,50
9032	Holz, Keramik, Glas	100	Blau	25	P-39469	22,50
9032	Holz, Keramik, Glas	120	Blau	25	P-39475	22,50

### Schleifbänder 13 x 533 mm



Modelle	Anwendung	Körnung	Farbe	VPE	Best.-Nr.	Preis zzgl. MwSt.
9032	Holz, Keramik, Glas	40	Blau	25	P-39481	27,75



## Schleifbänder 13 x 533 mm



Modelle	Anwendung	Körnung	Farbe	VPE	Best.-Nr.	Preis zzgl. MwSt.
9032	Holz, Keramik, Glas	60	Blau	25	P-39497	26,50
9032	Holz, Keramik, Glas	80	Blau	25	P-39506	26,50
9032	Holz, Keramik, Glas	100	Blau	25	P-39512	26,50
9032	Holz, Keramik, Glas	120	Blau	25	P-39528	26,50

## Schleifbänder 30 x 533 mm



Modelle	Anwendung	Körnung	Farbe	VPE	Best.-Nr.	Preis zzgl. MwSt.
9031	Holz/Metall	40	Rot	5	P-00088	5,20
9031	Holz/Metall	60	Rot	5	P-00094	5,20
9031	Holz/Metall	80	Rot	5	P-00103	4,50
9031	Holz/Metall	100	Rot	5	P-00119	4,50
9031	Holz/Metall	120	Rot	5	P-00125	4,50
9031	Holz/Metall	150	Rot	5	P-00131	4,50
9031	Holz/Metall	180	Rot	5	P-00147	4,50
9031	Keramik, Glas	40	Blau	5	P-01395	6,95
9031	Keramik, Glas	60	Blau	5	P-01404	6,95
9031	Keramik, Glas	80	Blau	5	P-01199	7,75
9031	Keramik, Glas	100	Blau	5	P-01208	6,95
9031	Keramik, Glas	120	Blau	5	P-01214	6,95
9031	Keramik, Glas	150	Blau	5	P-01220	6,95
9031	Keramik, Glas	180	Blau	5	P-01236	6,95
9031	Lack/Spachtel	240	Weiß	5	P-00153	4,50

## Schleifbänder 76 x 457 mm



Modelle	Anwendung	Körnung	Farbe	VPE	Best.-Nr.	Preis zzgl. MwSt.
9910/9911	Holz/Metall	Set 40/ 80/ 120	Rot	5	P-37166	8,60
9910/9911	Holz/Metall	40	Rot	5	P-37091	8,60
9910/9911	Holz/Metall	60	Rot	5	P-37100	7,75
9910/9911	Holz/Metall	80	Rot	5	P-37116	6,95
9910/9911	Holz/Metall	100	Rot	5	P-37122	6,95
9910/9911	Holz/Metall	120	Rot	5	P-37138	6,95
9910/9911	Holz/Metall	150	Rot	5	P-37144	6,95
9910/9911	Holz/Metall	180	Rot	5	P-20133	7,75
9910/9911	Lack/Spachtel	240	Weiß	5	P-37150	6,95

## Schleifbänder 76 x 533 mm



Modelle	Anwendung	Körnung	Farbe	VPE	Best.-Nr.	Preis zzgl. MwSt.
9902/9903	Holz/Metall	40	Rot	5	P-37172	8,60
9902/9903	Holz/Metall	60	Rot	5	P-37188	7,75
9902/9903	Holz/Metall	80	Rot	5	P-37194	6,95
9902/9903	Holz/Metall	100	Rot	5	P-37203	6,95
9902/9903	Holz/Metall	120	Rot	5	P-37219	6,95
9902/9903	Holz/Metall	150	Rot	5	P-37225	6,95
9902/9903	Lack/Spachtel	240	Weiß	5	P-37231	6,95

### Schleifbänder 76 x 610 mm



Modelle	Anwendung	Körnung	Farbe	VPE	Best.-Nr.	Preis zzgl. MwSt.
9920	Holz/Metall	40	Rot	5	P-37312	9,50
9920	Holz/Metall	60	Rot	5	P-37328	8,60
9920	Holz/Metall	80	Rot	5	P-37334	8,60
9920	Holz/Metall	100	Rot	5	P-37340	8,60
9920	Holz/Metall	120	Rot	5	P-37356	8,60
9920	Holz/Metall	150	Rot	5	P-37362	8,60
9920	Lack/Spachtel	240	Weiß	5	P-37378	8,60

### Schleifbänder 100 x 610 mm



Modelle	Anwendung	Körnung	Farbe	VPE	Best.-Nr.	Preis zzgl. MwSt.
9403/9404	Holz/Metall	40	Rot	5	P-36887	11,50
9403/9404	Holz/Metall	60	Rot	5	P-36893	10,50
9403/9404	Holz/Metall	80	Rot	5	P-36902	9,50
9403/9404	Holz/Metall	100	Rot	5	P-36918	9,50
9403/9404	Holz/Metall	120	Rot	5	P-36924	9,50
9403/9404	Holz/Metall	150	Rot	5	P-36930	9,50
9403/9404	Lack/Spachtel	240	Weiß	5	P-36946	9,50

## Schleifringe

### Schleifring Polieren

Ø mm	Anwendung	Markierung	Best.-Nr.	Preis zzgl. MwSt.
100	Granit	C	P-52146	16,50
100	Marmor	PM	P-52358	16,50

### Schleifring Nassschleifen

Schleifring Magnesit



Ø mm	Körnung	Anwendung	Markierung	Best.-Nr.	Preis zzgl. MwSt.
100	120	Granit	grün, weich	P-50083	5,20
100	220	Granit	grün, weich	P-50099	6,00
100	400	Granit	grün, weich	P-50108	6,95
100	600	Granit	grün, weich	P-50114	7,75
100	800	Granit	grün, weich	P-52130	7,75
100	60	Granit	grün, weich	P-52825	5,20

### Schleifring Trockenschleifen

Schleifring Bakelit



Ø mm	Körnung	Anwendung	Markierung	Best.-Nr.	Preis zzgl. MwSt.
100	36	Granit, Marmor	rot, hart	P-50136	10,50
100	60	Granit, Marmor	rot, hart	P-50142	10,50
100	120	Granit, Marmor	rot, hart	P-50158	10,50
100	220	Granit, Marmor	rot, hart	P-52152	11,50
100	320	Granit, Marmor	rot, hart	P-52168	13,50

## Schleifring Zubehör



Benennung	Ø mm	Anschlußgewinde	Maximale Drehzahl min <sup>-1</sup>	Best.-Nr.	Preis zzgl. MwSt.
Schleifringaufnahme	100	M14	4000	P-50077	50,50

## Schleifstifte

## Zylindrisch



Modelle	Ø mm	Schaft	Körnung	Maximale Drehzahl min <sup>-1</sup>	VPE	Best.-Nr.	Preis zzgl. MwSt.
BGD800/906/ GD0600/ GD0602/ GD0800C/	19	6	60	42000	1	741614-3	2,75

## Konisch



Modelle	Ø mm	Schaft	Körnung	Maximale Drehzahl min <sup>-1</sup>	VPE	Best.-Nr.	Preis zzgl. MwSt.
BGD800/906/ GD0600/ GD0602/ GD0800C/ GD0810C	19	6	60	30000	1	741615-1	3,85

## Schleifmittel

## Fiberscheiben



Ø mm	Körnung	VPE	Best.-Nr.	Preis zzgl. MwSt.
115	K24	5	P-00860	6,00
115	K40	5	P-00882	5,20
115	K60	5	P-00907	7,75
115	K80	5	P-00913	6,00
125	K24	5	P-00957	5,20
125	K40	5	P-00979	5,20
125	K60	5	P-00985	5,20
125	K80	5	P-00991	5,20
150	K24	5	P-21515	6,95
150	K40	5	P-21521	5,20
150	K60	5	P-21537	5,20
150	K80	5	P-21543	5,20
180	K24	5	P-01030	8,60
180	K40	5	P-01052	6,00
180	K60	5	P-01074	10,50
180	K80	5	P-01080	9,50

## Vliesscheiben

Ø mm	Stärke mm	Körnung	VPE	Best.-Nr.	Preis zzgl. MwSt.
125	12	K180	1	A-81072	12,50
Zum Entfernen von Farbe und Rost.					
100	15	Reinigungsvlies	1	A-88799	8,60

## Fächerscheiben Aluminium-Oxid

## Abgewinkelte Scheibe



Ø mm	Körnung	VPE	Best.-Nr.	Preis zzgl. MwSt.
115	A40	1	D-27034	3,85
115	A60	1	D-27040	3,85
115	A80	1	D-27056	3,85
115	A120	1	D-27062	3,85
125	A40	1	D-27084	4,50
125	A60	1	D-27090	4,50
125	A80	1	D-27109	4,50
125	A120	1	D-27115	4,50
180	A40	1	D-27137	8,60
180	A60	1	D-27143	8,60
180	A80	1	D-27159	8,60
180	A120	1	D-27165	8,60

## Fächerscheiben Zirkonia-Aluminium

## Abgewinkelte Scheibe



Ø mm	Körnung	VPE	Best.-Nr.	Preis zzgl. MwSt.
115	Z40	1	D-27436	4,50
115	Z60	1	D-27442	4,50
115	Z80	1	D-27458	4,50
115	Z120	1	D-27464	4,50
125	Z40	1	D-27486	6,00
125	Z60	1	D-27492	4,50
125	Z80	1	D-27501	4,50
125	Z120	1	D-27517	4,50
180	Z40	1	D-27539	11,50
180	Z60	1	D-27545	10,50
180	Z80	1	D-27551	10,50
180	Z120	1	D-27567	10,50

## Fächerscheiben Keramik-Aluminium-Oxid

## Flache Scheibe



Ø mm	Körnung	VPE	Best.-Nr.	Preis zzgl. MwSt.
115	CE40	1	D-28450	10,50
115	CE60	1	D-28466	8,60
115	CE80	1	D-28472	8,60
115	CE120	1	D-28488	8,60
125	CE40	1	D-28494	11,50
125	CE60	1	D-28503	8,60
125	CE80	1	D-28519	8,60
125	CE120	1	D-28525	8,60
180	CE40F	1	D-28531	23,50
180	CE60F	1	D-28547	18,75
180	CE80F	1	D-28553	18,75
180	CE120F	1	D-28569	18,75

## Abgewinkelte Scheibe



Ø mm	Körnung	VPE	Best.-Nr.	Preis zzgl. MwSt.
115	CE40	1	D-28298	10,50
115	CE60	1	D-28307	8,60
115	CE80	1	D-28313	8,60
115	CE120	1	D-28329	8,60
125	CE40	1	D-28335	11,50
125	CE60	1	D-28341	8,60
125	CE80	1	D-28357	8,60
125	CE120	1	D-28363	8,60
180	CE40	1	D-28379	23,50
180	CE60	1	D-28385	18,75
180	CE80	1	D-28391	18,75
180	CE120	1	D-28400	18,75

## Fächerscheiben Silikon-Carbid

## Flache Scheibe



Ø mm	Körnung	VPE	Best.-Nr.	Preis zzgl. MwSt.
115	C40	1	D-28036	4,50
115	C60	1	D-28042	4,50
115	C80	1	D-28058	4,50
115	C120	1	D-28064	4,50
125	C40	1	D-28086	6,00
125	C60	1	D-28092	6,00
125	C80	1	D-28101	6,00
125	C120	1	D-28117	6,00
180	C40	1	D-28139	11,50
180	C60	1	D-28145	11,50
180	C80	1	D-28151	11,50
180	C120	1	D-28167	11,50



# Zubehör

## ▣ Werkzeug- und Bit-Sortimente



# MACCESS



	Best.-Nr.	Preis zzgl. MwSt.
200-teilig	D-37194	95,00
104-teilig	D-31778	56,50

	Best.-Nr.	Preis zzgl. MwSt.
71-teilig	D-33691	54,50
34-teilig	D-36980	33,50

## Bit, Bohrer und Werkzeugsortimente

### Bit-Boxen

	Benennung	Inhalt	Best.-Nr.	Preis zzgl. MwSt.
	Bohrer-Bit-Set 37-teilig	1xPh0, 1xPh1, 2xPh2, 1xPh3, 1xPz0, 1xPz1, 2xPz2, 1xPz3, 1xT10, 2xT15, 2xT20, 2xT25, 1xT27, 2xT30, 1xT40, 1xT10H, 1xT15H, 1xT20H, 1xT25H, 1xT27H, 1xT30H, 1xT40H, 1xSI0.5x4.0, 1xSI0.6x4.5, 1xSI1.0x5.5,	B-28606	21,20
	Bit-Box	2xPH2 25mm, 1xPZ1 25mm, 2xPZ2 25mm, 1xPZ3 25mm, 1xTX15 25mm, 1xTX25 25mm, 1xSchlitz 4,5mm 25mm, 1xSchlitz 5,5mm	P-16782	21,20
	Bit-Set 36-teilig	Bit-Sortiment 25mm: 4 x PH1; 6 x PH2; 2 x PH3; 4 x PZ1; 6 x PZ2; 2 x PZ3; 1 x TX10, TX15, TX20, TX25, TX30, TX40; je 1 x Sechskant 2,5; 3,0; 4,0; 5,0; 6,0; 8,0; 1 x	P-20183	75,95
	Ersatzhandgriff zu P-20183	1 x Ersatzhandgriff	P-30318	8,60
	Bit-Set 17-teilig	1 x Bithalter, 1 x PZ1; 2 x PZ2; 1 x PZ3; 1 x PH0; 1 x PH1; 1 x PH2 - 25mm; je 1 x TX10, TX18, TX20, TX25, TX30; je 1 x Sechskant 4, 5, 6mm	P-382117	7,75
	Diamant-Bit-Box PH/PZ/TX	2 x PH2; 1 x PZ1; 2 x PZ2; 1 x PZ3; 1 x TX15; 1 x TX25; 1 x Schlitz 4,5mm; 1 x Schlitz 5,5mm - 25mm	P-38750	50,50
	Bit-Set 28-teilig 50mm	2 x PZ0, 3 x PZ1, 3 x PZ2, 2 x PZ2, 50mm	P-51976	19,95
	Bit-Set 49-teilig + Schnellschrauber	2 x PZ0, 2 x PZ1, 4 x PZ2, 2 x PZ3, 2 x PH0, 2 x PH1, 4 x PH2, 2 x PH3, Schlitz 2 x 3 mm, 2 x 4 mm, 2 x 5 mm, 2 x 6 mm, Sechskant 2 x 3 mm, 2 x 4 mm, 2 x 5 mm, 2 x 6 mm, TX10, 15, 20, 25, Magnethalter,	P-52043	23,50
	Bit-Set Torx 11-teilig	1 x TX7; 1 x TX8; 1 x TX9; 1 x TX10; 1 x TX15; 1 x TX20; 1 x TX25; 1 x TX27; 1 x TX30; 1 x TX40 25mm; 1 x Universalhalter mit Schnellwechselfutter	P-53768	35,25
	Bit-Set 1/4" 6-Kant 9-teilig	1 x 1,5mm, 1 x 2,0mm, 1 x 2,5mm, 1 x 3,0mm, 1 x 4,0mm, 1 x 5,0mm, 1 x 6,0mm, 1 x 8,0mm, 25mm; 1 Bithalter	P-53774	38,75
	Bit-Selector 11-teilig	1 x PH1; 1 x PH2; 1 x PH3; 1 x PZ1; 1 x PZ2; 1 x PZ3; 1 x TX10; 1 x TX15; 1 x TX20; 1 x TX25 25mm; 1 x Bithalter magnetisch	P-54053	22,50
	Bit-Tasche 14-teilig	1 x PH1; 1 x PH2; 1 x PH3; 1 x PZ1; 1 x PZ2; 1 x PZ3; 1 x TX10; 1 x TX15; 1 x TX20; 1 x TX25; 1 x TX30; 1 x TX40 25mm; 1 x Universalhalter mit Schnellwechselfutter	P-54069	36,95
	Bit-Set 61-teilig	2 x Schlitz 5,5mm; 2 x Schlitz 6,5mm; 6 x PH1 25mm, 12 x PH2, 4 x PH3, 2 x PZ0, 6 x PZ1, 12 x PZ2, 2 x PZ3 - 25mm	P-70144	43,95
	Bit-Box 10-teilig PH/PZ	1 x PH1; 1 x PH2; 1 x PH3; 1 x PZ1; 1 x PZ2; 1 x PZ3; 1 x TX10; 1 x TX15; 1 x TX20; 1 x TX25 25mm	P-70166	11,50



## Bit-Boxen









Benennung	Inhalt	Best.-Nr.	Preis zzgl. MwSt.
Torx 50mm Bit-Set 13-teilig	1 x TX10; 2 x TX15; 3 x TX20; 3 x TX25; 2 x TX30; 1 x TX40 - 50mm; 1 x Universalhalter mit Schnellwechselfutter	P-72584	61,50
Bit-Set Torx 31-teilig	1 x TX7; 1 x TX7; 1 x TX8; 1 x TX9; 5 x TX10; 5 x TX15; 5 x TX20; 5 x TX25; 1 x TX27; 4 x TX30; 2 x TX40 x 25mm; 1 x Universalhalter mit Schnellwechselfutt	P-73352	19,95
Bit-Set 31-teilig	2 x PZ1, 4 x PZ2, 2 x PZ3x25mm, 2x PH1, 4 x PH2, 2 x PH3x25mm, 1x TX8, 2 x TX10, 2 x TX15, 2 x TX20, 3 x TX25, 1 x TX27, 2 x TX30, 1 x TX40x25mm, 1 x Bithalter 60mm	P-73374	21,20
Bit-Set Torsion 13-teilig	1 x PH1, 1 x PH2, 1 x PH3, 1 x PZ1, 1 x PZ2, 1 x PZ3, 1 x TX10, 1 x TX15, 1 x TX20, 1 x TX25, 1 x TX30, 1 x TX40 - 50mm; 1 Bithalter	P-74837	63,50

## Sortimente



Benennung	Inhalt	Best.-Nr.	Preis zzgl. MwSt.
Bohrer-Bit-Set 66-teilig	Bit-Bohrer-Sortiment: Jeweils 1 x HSS Metall Bohrer 4, 5, 6, 8, 10mm; Holzbohrer 4, 5, 6, 8, 10mm; 1 Bithalter, 1 Magnethalter, 5 x PH2x50mm, 5 x PZ2x50mm, Stecklüssel magnetisch 6, 8, 10, 12, 13mm; 1 x	B-43044	73,50
Bohrer-Bit-Set 104-teilig	Bit-Sortiment 25/50mm: PH1-PH3, PZ1-PZ3, TX, Schlitz, 6-kant; Bohrer-Sortiment: Metall 1,5-13mm; Holz 4-10mm; Stein 3-8mm; Steckschlüssel 8-13mm; Holzflachbohrer, Cutter-Messer, Wasserwaage, Maßband,	D-31778	56,50
Bohrer-Bit-Set 71-teilig	Bit-Sortiment 25mm: PH1-PH3, PZ1-PZ3, TX, 6-kant, Schlitz; Bit-Sortiment 50mm: PH1-PH3, PZ1-PZ3, Schlitz, TX; Bohrer-Sortiment: Metall 2-5mm; Stein 4-8mm; Holz 4-8mm Steckschlüssel: 8-13mm; Senker,	D-33691	54,50
Bohrer-Bit-Set 34-teilig	PH1-PH3-25mm; PZ1-PZ3-25mm; TX20-30-25mm; Schlitz 1,0-1,6-25mm; Bohrer-Sortiment: Metall 2-5mm; Stein 4-8mm; Holz 4-8mm; Steckschlüssel: 7, 8, 10mm; 1 x Senker; 1 x Bithalter	D-36980	33,50
Bohrer-Bit-Set 200-teilig	PH1-PH3, PZ1-PZ3, TX, Schlitz, 6-kant; Bohrer-Sortiment: Metall 1-10mm; Holz 3-10mm; Stein 3-10mm; Steckschlüssel: 5-13mm; Zangen, Holzflachbohrer, Rollgabelschlüssel, LED-Lampe, Lochsägen,	D-37194	95,00
Bohrer-Bit-Set 50-teilig	Bit-Sortiment 25mm: PH1-PH3, PZ1-PZ3, TX15-TX25, 6-kant HEX3-HEX6, Schlitz SL4-SL7, Bithalter Bohrer-Sortiment: Metall 1,5-6,5mm; Stein 4-10mm; Holz 4-10mm, Steckschlüssel: 7,8,10	D-42014	42,25
Bohrer-Bit-Set 103-teilig	Bit-Sortiment 25mm: 2xPH0, 2xPH1, 3xPH2, 3xPH3, 2xPZ0, 2xPZ1, 3xPZ2, 3xPZ3, 2xTX10, 2xTX15, 2xTX20, 2xTX25, 1xTX30, 1xTX40, Sechskant3,4,5,6, Schlitz SL4.5-SL7. Bit-Sortiment 50mm: 1xPH0, 2xPH1, 3xPH2,	D-42042	73,50
Bohrer-Bit-Set 71-teilig	Metallbohrer 1-7 mm, Steinbohrer 3-10 mm, Holzbohrer 3-10 mm, PZ-Bit 25 und 50 mm, PH-Bit 25 und 50 mm, TX-Bit 25 und 50 mm, 6-knt-Bit 25 mm Steckschlüsselbits, Bithalter, Tiefenanschläge, Kegelsenker,	D-47145	52,50
Bohrer-Bit-Set 100-teilig	Bit-Sortiment 25mm: PH0-PH3, PZ0-PZ3, TX10-TX40, Sechskant3-6, Schlitz SL4-SL6,5. Bit-Sortiment 50mm: PH1-PH3, PZ1-PZ3, TX20-TX40, Sechskant3-6, Schlitz SL5.5-SL6.5 Bohrer-Sortiment: Metall	D-47248	52,50













## Sortimente

	Benennung	Inhalt	Best.-Nr.	Preis zzgl. MwSt.
	Bohrer-Bit-Set 201-teilig	Bit-Sortiment 25mm: 1xPH0, 2xPH1, 6xPH2, 4xPH3, 1xPH4, 1xPZ0, 2xPZ1, 8xPZ2, 4xPZ3, 1xPZ4, 2xTX10, 2xTX15, 2xTX20, 2xTX25, 3xTX30, 2xTX40, je 2x Sechskant3,4,5,6, 1x Sechskant8mm, Schlitz SL4.5-SL8. Bit-	D-47260	95,00
	Bohrer-Bit-Set 99-teilig	10 Steinbohrer 3-10mm, 13 Metallbohrer 1-7mm, 5 Holzbohrer 3-10mm; 30 Bits 25mm in PH, PZ, TX, Sechskant, Schlitz; 20 Bits 50mm in PH, PZ, TX, Sechskant, Schlitz; 14 Steckschlüssel; 1 x Senker; 2 Schraubhilfen;	P-30835	31,75
	Bohrer-Bit-Set 216-teilig	HSS-Bohrer 1, 1.5, 2, 2.5, 3, 3.2, 3.5, 4, 4.5, 5, 5.5, 6, 6.5, 7, 7.5, 8, 9, 10mm; Steinbohrer 3, 4, 4.5, 5, 5.5, 6, 6.5, 7, 8, 9, 10mm;	P-44046	49,90
	Bitset 29-teilig +Bohrer	Je 1 x PZ0, PZ1, PZ2, PZ3, PH0, PH1, PH2, PH3-25mm	P-46523	22,50
	Schnellschrauber-Bit-Set	2 x PZ0, 2 x PZ1, 2 x PZ2, 2 x PZ3, 1 x PH0, 1 x PH1, 1 x PH2, 1 x PH3, 25mm; je 1 x TX10, TX15, TX20, TX25, TX27, TX30, 2 x TX40; je 1 x Sechskant 3, 4, 5, 6mm; 1 Schnellschrauber 8mm	P-64783	16,50
	Bohrer-Bit-Set 252-teilig		P-67692	84,50
	Ratsche und Bitset 23-teilig	1 x Ratsche; 1 x PH0, 1 x PH1, 1 x PH2, 1 x PH3, 1 x PZ1, 2 x PZ2, 25mm; 1 x PZ2, 1 x Schlitz 50mm; je 1 x TX10, 15, 20; je 1 x Sechskant 3, 4, 5; je 1 x Steckschlüssel 7, 8, 9, 10, 11, 13; 1 x Universal Bithalter	P-71613	14,50
	Bohrer-Bit-Set 22-teilig	Je 1x Metallbohrer 1,5, 2, 2,5, 3, 4, 5, 6mm Sechskantaufnahme; 1x PZ0, PZ1, PZ2, PZ3x25mm, 1x PH1, PH2x25mm, 1x PZ0, PZ1, PZ2, PZ3x50mm, 1xPH1, PH2x25mm, 1Bit Viekant 3/8" 50mm, 1x	P-71629	17,50
	Bohrer-Bit-Set 40-teilig	Metallbohrer 6-kant-Schaft, Titan 1,5-6mm; 1 x PZ0, 1 x PZ1, 1 x PZ2, 1 x PZ3, 1 x PH1, 1 x PH2 - 25mm; 1 x PZ0, 1 x PZ1, 1 x PZ2, 1 x PZ3, 1 x PH1, 1 x PH2 - 50mm; 1 x Schnellwechsel-Adapter; 1 x Bithalter	P-71635	26,50
	Bohrer-Bit-Set 32-teilig	2 x PH1, 3 x PH2, 1 x PH3, 2 x PZ1, 3 x PZ2, 1 x PZ3 25mm; 1 x TX10, 2 x TX15, 3 x TX20, 3 x TX25, 3 x TX27, 3 x TX30, 1 x TX40; je 1 x Sechskant 3, 4, 5, 6 25mm; 1 x Universal Bithalter, 1 x Ratsche 1/4" mit Sprengring	P-79790	37,90
	Ratsche und Bitset 83-teilig		P-90093	107,95



## Makita Gear

## Taschen und Gürtel

	Benennung	Best.-Nr.	Preis zzgl. MwSt.
	Schrauber-Holster	168435-2	2,75
	Schrauber-Holster	168467-9	3,85
	Handy-Tasche	P-46246	29,60
	Schrauber-Holster mit Gürteltasche	P-71722	78,50
	Werkzeugtasche Elektriker	P-71738	50,50
	Universal-Gürtel-Tasche	P-71744	78,50
	2-Fächer-Tasche	P-71750	56,50
	3-Fächer-Tasche	P-71766	73,50
	3-Taschen-Gürtel	P-71772	165,50
	Werkzeugtasche Dachdecker	P-71788	84,50
	Schrauber-Holster	P-71794	40,50
	Leder-Koppel	P-71803	35,25
	Schwerlast-Koppel	P-71819	65,95

## Taschen und Gürtel



Benennung	Best.-Nr.	Preis zzgl. MwSt.
Schnellverschluß-Koppel	P-71825	22,50
Maßband-Halter	P-71831	15,50
Handy-Tasche	P-71847	19,95
Handy-Tasche	P-71853	13,50
Hammer-Halter	P-71869	19,95
Werkzeug-Halter	P-71875	13,50
Elektriker Holster	P-71881	33,50
Super-Schwerlast-Gürteltasche	P-71897	194,95
Messer und Werkzeughalter	P-71928	13,50
Hammer und Werkzeughalter	P-71934	21,20
Akku-Schrauber Halter	P-71940	18,75
Kordelzug-Tasche	P-71956	21,20
Kleinteile-Tasche	P-71962	31,75
Werkzeug-Tasche	P-71990	87,95

## Taschen und Gürtel



Benennung	Best.-Nr.	Preis zzgl. MwSt.
Werkzeugtasche Offen	P-72001	63,50
Lunch-Tasche	P-72023	25,00
Werkzeugwickel-Tasche	P-72039	30,50
Universal-Tragetasche	P-72045	43,95
Werkzeugkiste	P-72051	56,50
Werkzeug-Koffer	P-72073	136,50
Arbeitsweste	P-72089	61,50
Eimertasche	P-72095	19,95
Scheren-und Sägenhalter	P-72104	11,50
Mehrzweck-Garten-Tasche	P-72110	18,75
Axthalter	P-72126	13,50
Werkzeughalter	P-72132	19,95
Universal Garten- und Forsttasche	P-72154	43,95
Werkzeughalter	P-72160	35,25

## Taschen und Gürtel



Benennung	Best.-Nr.	Preis zzgl. MwSt.
Hosenträger	P-72176	18,75
Profi-Scheren-Halter	P-72182	35,25
Thermobecher mit Halter	P-72198	16,50
Ledergürtel, schwarz Gr.M	P-72207	21,20
Ledergürtel, schwarz Gr.L	P-72213	29,00
Werkzeugtasche LXT, Super Heavy	P-74550	45,95
Werkzeugtasche LXT	P-74594	63,50

## Schutzausrüstung

### Handschuhe



Größe	Best.-Nr.	Preis zzgl. MwSt.
L	P-49080	30,50
XL	P-49096	30,50
XXL	P-49105	30,50

### Schutzbrillen



Anwendung	Tönung	VPE	Best.-Nr.	Preis zzgl. MwSt.
Vollsichtbrille belüftet	Klar	1	192219-6	4,50
Bügelbrille	Klar	1	195246-2	2,75
Bügelbrille	Klar	1	DA00000036	4,50
Inclusive Brillenputztuch, Gehörschutzstopfen, Brillenband und Aufbewahrungstasche.				
Bügelbrille rahmenlos, aussen Sonnenlicht	Blau	1	P-66307	15,50



## Schutzbrillen



Anwendung	Tönung	VPE	Best.-Nr.	Preis zzgl. MwSt.
Inclusive Brillenputztuch, Gehörschutzstopfen, Brillenband und Aufbewahrungstasche.				
Bügelbrille rahmenlos, innen normale Lichtverhältnisse	Klar	1	P-66329	15,50
Bügelbrille rahmenlos, aussen Sonnenlicht	Grau	1	P-66341	15,50
Bügelbrille rahmenlos, aussen Schatten	Orange	1	P-66363	15,50
Bügelbrille rundum gerahmt, aussen Sonnenlicht	Silberblau	1	P-66385	15,50

## Aufbewahrung

## Transportkoffer



Modelle	Art.-Nr. Kofferverschluss	Metall	Kunststoff	Softtasche	Kleinteilefach	Best.-Nr.	Preis zzgl. MwSt.
BTD132/ BTD144/ BTD136/ BTD146	417724-5		•			140058-8	56,50
PC5001C		•				140073-2	73,50
BDF441/ BHP444/ BHP441/ BDF451/ BHP454	417724-5		•		•	140354-4	30,50
HR2610	162302-3		•			140402-9	21,20
HR2611FT	162302-3		•			140403-7	25,00
HM1111C	162271-8		•			140561-9	136,50
HR4010C/ HR4011C	163467-4		•			140762-9	91,50
BHR162/ BST220/ BST221/ BPT350/ BPT351	417724-8		•		•	141074-3	65,95
BTD140/ BTD130	417724-5		•		•	141205-4	61,50
BGA452	163455-1		•			141257-5	18,75
BFR540/ BFR550/ BFR750	163455-1		•			141352-1	35,25
BSS610	163455-1		•			141353-9	21,20
BJR181	163455-1		•			141354-7	29,00
BDA340/ BDA341/ BDA350/ BDA351	163455-1		•			141358-9	33,50
BHR243	162271-8		•			141402-2	35,25
BHR262/ BHR262T	162271-8		•			141407-2	56,50
BSS50/ BCS550/ BSS500	163455-1		•			141485-2	19,95



## Transportkoffer

Modelle	Art.-Nr. Kofferverschluss	Metall	Kunststoff	Softtasche	Kleinteilefach	Best.-Nr.	Preis zzgl. MwSt.
BTW150	417075-6		•			141487-8	22,50
BUC122	163455-1		•			141494-1	50,50
BPB180	163467-4		•			141496-7	78,50
BTM40/ BTM50	162302-3		•		•	141562-0	35,25
BHR240	163455-1		•			141643-0	25,00
TD091D			•			141740-2	12,50
BDF456/ BHP456/ BDF446/ BHP446/ BDF459/ BHP459/ BTD129	162302-3		•			141856-3	19,95
BJN161	162315-4		•			142004-7	38,75
HR3850, HR5000	416401-6		•			150582-3	61,50
HR5000	416401-6		•			150589-9	61,50
HM0810T	416401-6		•			150595-4	58,95
HR3520	416401-6		•			150597-0	61,50
HM0810B	162202-7		•			150878-2	91,50
HM1130C	416401-6		•			151531-3	73,50
BTW151	417075-6		•			153859-5	33,50
HM0830T	162202-7		•			154828-9	43,95
BJV140/ BJV180	450909-0		•			158310-0	45,95
DF010	417724-5		•			158775-6	11,50
BDF343/ BHP453	163455-1		•			158777-2	18,75
1100		•				181790-5	81,50
DA6301		•				181791-3	70,95
JS3200		•				181797-1	56,50
6906		•				182604-1	68,50
HM1317C/ HM1303		•				182851-4	155,95
HM1304/ HM1304B		•				183567-4	131,95
BO5021/ BO5031K	416661-0		•			183782-0	35,25
9557NB/ 9558NB/ GA4530/ GA5030		•				188627-7	25,00
5903R	183336-3		•			193196-5	45,95
LCT303X						194884-7	45,95
HR4510C	163467-4		•			196187-5	84,50
HR4511C	163467-4		•			196188-3	84,50
1806B						821134-4	122,50
JV100D	162315-4		•			821508-9	22,50
PJ7000	163455-1		•			821509-7	25,00
GN420CLSE	163455-1		•			821512-8	50,50
BDF448/ BDF458/ BHP448/ BHP458	162302-3		•			821524-1	31,75
BCG180	162315-4	•				821568-1	65,95
DJR145/ DJR185	162315-4		•			821586-9	19,95
TM3000C	162315-4		•			821596-6	17,50
9555NB/ GA5030		•				823294-8	40,50



## Transportkoffer

Modelle	Art.-Nr. Kofferverschluss	Metall	Kunststoff	Softtasche	Kleinteilefach	Best.-Nr.	Preis zzgl. MwSt.
UC3530A/ UC4030A		•				823333-4	45,95
6830/6832/ 6833/6834/ 6836	182935-8		•			824421-0	54,50
6807/6827	182935-8		•			824449-8	35,25
6096D	182935-8		•			824517-7	23,50
HK0500	416401-6		•			824523-2	35,25
JR3000V/ JR3000VT/ JR3020/ JR3030/ JR3030T	417075-6		•			824539-7	47,95
3901	417059-4		•			824540-2	61,50
6835D	417075-6		•			824551-7	47,95
5703R/5705R	183336-3		•			824554-1	40,50
5603R	183336-3		•			824555-9	40,50
4604D	416401-6		•			824556-7	75,95
4327/4329	186347-7		•			824572-9	11,50
6227D/6270D /6280D/ 6271D/6281D	417059-4		•			824581-8	19,95
BO6040	417059-4		•			824591-5	35,25
DP3003/ DP4001/ DP4003	4170759-4		•			824595-7	25,00
MD28JN	183336-3		•			824605-0	40,50
6952/6953	182935-8		•			824630-1	12,50
DA4000LR	416401-6		•			824646-6	45,95
DA4031	416401-6		•			824647-4	50,50
5704R	183336-3		•			824651-3	30,50
6227D/6228D /6261D/ 6271D/6281D /8271D/ 8281D	182935-8		•			824652-1	26,50
4340CT/ 4341CT/ 4341FCT/ 4350CT/ 4350FCT/ 4351CT/ 4351FCT	182935-8		•			824662-8	26,50
HP1641/ HP1641F	417496-2		•			824674-1	27,75
HP2051/ HP2051F/ HP2071/ HP2071F/ HR2020/ HR2440/ HR2450/ HR2450F/ HR2450FT	417724-5		•			824695-3	19,95
4112HS	416401-6		•			824697-9	47,95
TW0350	182935-8		•			824702-2	30,50
TW0200	182935-8		•			824703-0	30,50
HM0860C	162202-7		•			824708-0	43,95
SG1250	417059-6		•			824709-8	30,50
BTD123F/ BDF430F	417724-5		•		•	824710-3	30,50
2107FK	163455-1		•			824728-4	65,95
HR2432	163455-1		•			824729-2	35,25
JR3050T/ JR3060T/ JR3070CT	417724-5		•			824734-9	47,95



## Transportkoffer

Modelle	Art.-Nr. Kofferverschluss	Metall	Kunststoff	Softtasche	Kleinteilefach	Best.-Nr.	Preis zzgl. MwSt.
9554NB/ 9555NB/ 9557NB/ 9558NB	182935-8		•			824736-5	12,50
TW1000	416401-6		•			824737-3	42,25
BFS450/ BFR440	417059-4		•			824756-9	21,20
BVR450	417383-5		•			824768-2	42,25
BDF442/ BHP442/ BDF452/ BHP452	417724-5		•			824774-7	15,50
BTW450	163467-4		•			824777-1	43,95
KP0810/ KP0810C	163455-1		•			824786-0	35,25
HR2800/ HR2810/ HR2811F/ HR2811FT	417724-5		•			824789-4	22,50
6842/6843/ 6844	163455-1		•			824808-6	31,75
BTL060/ BTL061	163455-1		•			824816-7	47,95
BUC122	163455-1		•			824820-6	43,95
HR3210C/ HR3210FCT/ HR3541FC	163467-4		•			824825-6	50,50
DF030D/ DF330D/ TD090D	417724-5		•			824842-6	13,50
BDA340/ BDA341/ BDA350/ BDA351	163455-1		•			824851-5	30,50
BHR202	163455-1		•			824861-2	25,00
BHR261/ BHR261T	162271-8		•			824874-3	45,95
GN900	163455-1		•			824875-1	47,95
RP0900K	163455-1		•			824880-8	15,50
HM1214C	162271-8		•			824882-4	146,50
FS2300/ FS2500K/ FS2700K/ FS4000/ FS4300/ FS6300	163455-1		•			824890-5	11,50
KP0800	163455-1		•			824892-1	11,50
HM1317CB		•				824897-1	146,50
BJS101/ BJS161	163455-1		•			824899-7	35,25
HM0871C	162271-8		•			824904-0	68,50
HM1213C	162271-8		•			824908-2	112,50
HR2601	162302-3		•			824913-9	21,20
HR2300	162302-3		•			824914-7	21,20
1923B/ N1923B	417059-4		•			824944-8	17,50
GA7020RF/ GA7030RF/ GA7040RF/ GA9020RF/ GA9030RF/ GA9040RF	163455-1		•			824958-7	35,25
HS300D	163455-1		•			824961-8	22,50
BGD800	162315-4		•			824975-7	23,50



## Transportkoffer



Modelle	Art.-Nr. Kofferverschluss	Metall	Kunststoff	Softtasche	Kleinteilefach	Best.-Nr.	Preis zzgl. MwSt.
BTD134/ BTD136/ BTD146/ BTD147	162302-3		•			824979-9	26,50
BKP180	162271-8		•			824982-0	38,75
BHR243	162271-8		•			824988-8	36,95
GF600	162315-4		•			824990-1	45,95
JR102D	162315-4		•			824993-5	17,50
BHS630	162315-4		•			824995-1	50,50
JV0600	162315-4		•			824998-5	15,50
DK1879			•			824999-3	170,50
TD021DSE				•		831276-6	11,50
DF330DWE				•		831294-4	16,50
RT0700CX2				•		831327-5	38,75
DK1490				•		831366-5	40,50
DK1202W				•		831368-1	17,50
EA3200S/ EA3201S/ EA3500S/ EA3501S/ EA4300F/ DCS460/ DCS4630		•				988959634	38,75
SG180		•				B06337	99,00
SG150		•				B50856	40,50
HG5012/ HG551V/ HG651C			•			HG130442	13,50
SK102				•		LE00785636	23,50
Universalkoffer		•				P-04101	30,50
DBM080		•				P-45135	50,50
DBM130/ DBM131		•				P-45141	40,50

# MAKPAC

## Gutes Werkzeug - bestens aufgehoben

Jede Werkzeugausrüstung wächst. Und das geht mit dem MAKPAC-System voll in Ordnung. Wer sein Netz- und Akkuwerkzeugsortiment inklusive Zubehör ordentlich im Griff haben will, bekommt mit den neuen System-Koffern von Makita dafür die besten Voraussetzungen.

- Wertvolle Werkzeuge plus Zubehör werden griffbereit und sicher gelagert.
- Eine wachsende Ausrüstung kann ohne zusätzlichen Aufwand übersichtlich und mit System in der Werkstatt aufbewahrt werden.
- Werkzeuge können gleich im passenden Koffer und für jeden Auftrag, jede Baustelle bedarfsgerecht kombiniert werden.
- Für den einfachen und flexiblen Transport ganzer Werkzeug-Sets. Koffer stapeln, klicken und los geht's.

### 4 Größen, sonst ist alles gleich

MAKPAC-Systemkoffer sind in 4 Größen erhältlich. Das System wird fortlaufend für eine Vielzahl von Maschinen aufgebaut. Maßangaben L x H x T

#### Größe 1

39,5 cm x 10,5 cm x 29,5 cm

Art.-Nr. P-02369

**39,00 € / 46,41 €**

#### Größe 2

39,5 cm x 15,5 cm x 29,5 cm

Art.-Nr. P-02375

**42,25 € / 50,28 €**

#### Größe 3

39,5 cm x 21,5 cm x 29,5 cm

Art.-Nr. P-02381

**49,00 € / 58,31 €**

#### Größe 4

39,5 cm x 31,5 cm x 29,5 cm

Art.-Nr. P-02397

**59,00 € / 70,21 €**

### Tragende Argumente



Wichtiges Detail: Handgriff mit abgerundeten Kanten, der auch bei hoher Last angenehm in der Hand liegt.



Griffig konstruiertes Gehäuse-Design mit Mulde am Deckelrand.

### Innovation plus volle Integration

MAKPAC-Systemkoffer sind mit den meisten am Markt befindlichen Systemen kompatibel und können mit den meisten bereits am Markt befindlichen Systemen problemlos auf- und abwärts kombiniert werden.

Kompatibel mit  
Standard-Systemen



Standard-System...



MAKPAC



**MAKPAC**

Alle MAKPAC werden mit Boden- und Deckelpolster aus Schaumstoff ausgeliefert



Höhe mm	Tiefe mm	Breite mm	Art.-Nr. Kofferverschluss (*=Set)	Best.-Nr.	Preis zzgl. MwSt.
105	295	395	453974-8	P-02369	39,00
155	295	395	453974-8	P-02375	42,25
215	295	395	453974-8	P-02381	49,00
315	295	395	453974-8	P-02397	59,00

**Systemverschluss MAKPAC**

Passend für	Best.-Nr.	Preis zzgl. MwSt.
Für alle Makpac	453974-8	1,10

**Bohrfutter****Schnellspanbohrfutter**

Modelle	Werkzeugaufnahme	Spannweite mm	Metall	Kunststoff	Verriegelung	Einhülsig	Best.-Nr.	Preis zzgl. MwSt.
ISO-Aufnahme	1/4" ISO	0,8-10		•			192075-4	47,95
6211D/ 6201D/ 6510LVR	3/8"x24 UNF	0,8-10		•			192282-9	35,25
HP2031/ HP2051/ HP2051F/ HP2071/ HP2071F/ DP4011	1/2"x20 UNF	1,5-13	•				192664-5	68,50
HP1641/ HP1641F	1/2"x20 UNF	1,5-13		•			192692-0	54,50
6313D/ 6333D	3/8"x24 UNF	2-13		•	•		192891-4	47,95
6314D	3/8"x24 UNF	1,5-13		•	•		192893-0	45,95
DP4001/ DP4003	1/2"x20 UNF	1,5-13	•	•	•		192956-2	56,50
6501X	3/8"x24 UNF	0,5-6,5		•			193203-4	35,25
6503D/ DP3003	3/8"x24 UNF	0,5-6,5		•			193211-5	31,75
DP3003	1/2"x20 UNF	0,8-10	•	•			193226-2	50,50

## Schnellspanbohrfutter

Modelle	Werkzeugaufnahme	Spannweite mm	Metall	Kunststoff	Verriegelung	Einhülsig	Best.-Nr.	Preis zzgl. MwSt.
6016D/ 6017D/ 6018D/ 6019D/ 6096D/ 6204D/ 6214D/ 6222D/ 6223D/ 6226D/ 6227D/ 6228D/ 6402/6410/ DA302D/ DA391D/ DA392D/ DA312D/ DA3011F/	3/8"x24 UNF	1-10		•			193601-2	30,50
6213DW	3/8"x24 UNF	1,5-10		•	•		193924-8	22,50
TD0101	1/4" DIN	1,5-10	•				194250-8	38,75
HP1641	1/2"x20 UNF	1,5-13		•			196193-0	23,50
6260D/ 6270D/ 6280D	1/2"x20 UNF	0,8-10		•			196307-1	11,50
HP2041	1/2"x20 UNF	1,5-13		•	•		763128-2	45,95
6310/ DP4700	1/2"x20 UNF	1,5-13		•			763130-5	38,75
6216D	1/2"x20 UNF	0,8-10	•	•			763144-4	40,50
6408	3/8"x24 UNF	0,8-10	•	•			763154-1	23,50
6316D/ 6336D/ 6343D	1/2"x20 UNF	1,5-13	•	•	•		763158-3	38,75
BDF430/ BDF440/ BDF441/ BDF452/ BHP440/ BDF446	1/2"x20 UNF	1,5-13		•	•	•	763175-3	27,75
8270D/ 8280D/	1/2"x20 UNF	1-10		•	•		763187-6	22,50
BDF442/ BDF450/ BDF451/ BDF454/ BHP441/ BHP450/ BHP451/ BHP454	1/2"x20 UNF	1,5-13	•		•	•	763196-5	35,25
6319D/ 6339D/ 6349	1/2"x20 UNF	1,5-13		•	•	•	763199-9	58,95
BDA341	3/8"x24 UNF	1,5-10	•	•		•	766005-7	15,50
BDF448/ BDF458/ BDF459/ BDF458	1/2"-20UNF	1,5-13	•		•	•	766015-4	21,20
6704D	1/4" DIN	0,5-10		•	•		P-04379	47,95
6510LVR	3/8"x24 UNF	0,5-10		•			P-04385	35,25
6311D/ 8412D	1/2"x20 UNF	1,5-13		•	•		P-15718	45,95



## Zahnkranzbohrfutter



Modelle	Spindelgewinde	Spannweite mm	Metall	Bohrfutterschlüssel	Best.-Nr.	Preis zzgl. MwSt.
TD0101F	1/4"	1,5-10	•	n/a	191881-4	19,95
8406C	1/2"-20UNF	1,5-13	•	P-04363	192877-8	36,95
DA4000LR	Nabe 17x5	1,5-13	•	A-86228	193318-7	91,50
DA3000/ DA3000R	Zapfen 12x20	1-10	•	P-04357	193442-6	65,95
DA4031	Nabe 17x5	1,5-13	•	A-86226	193519-7	58,95
DS4010/ DS4011/ DS4010M	1/2"-20UNF	1,5-13	•	763430-3	193822-6	35,25
DA6301	5/8"-16UNF	1,5-13	•	A-86228	763062-6	50,50
8400DW/ 8400VDW	3/8"-24UNF	1,5-10	•	P-04363	763067-6	29,00
6501	3/8"-24UNF	0,5-6,5	•	P-04341	763077-3	16,50
ISO-Aufnahme	1/4" ISO	1,5-10	•	P-04341	763080-4	26,50
DA3000D/ DA301D	Zapfen 33x8	1,5-10	•	763416-9	763082-0	65,95
HP1500/HP2040	1/2"-20UNF	1,5-13	•	763440-0	763114-3	19,95
8450/HP2042	1/2"-20UNF	1,5-13	•	763440-0	763115-1	19,95
DA3010F	Zapfen 23x12	1,5-10	•	P-04363	763174-5	47,95
6000LR/6000R/ HP1030	3/8"-24UNF	0,5-10	•	P-04341	P-04313	23,50
6013B/6013BR/ 6013BO/6300-4/ HP2030	1/2"-20UNF	1,5-13	•	P-04363	P-04329	27,75

## Bohrfutterschlüssel für ZKBF



Hebellänge L1 mm	Schlüssellänge L2 mm	Zapfen Ø Z mm	Zahnkranz mm	Zähnezahl	Best.-Nr.	Preis zzgl. MwSt.
75,0	23,0	5,4	20,0	12	763414-1	3,25
75,0	14,0	7,0	16,0	10	763415-9	3,85
75,0	13,0	6,3	19,0	10	763427-2	2,75
110,0	20,0	6,0	17,5	12	763430-3	1,35
110,0	19,0	6,0	14,4	12	763440-0	1,95
110,0	21,0	6,0	17,5	12	763441-8	1,35
60,0	19,0	6,0	12,6	11	763444-2	1,35
60,0	15,0	7,0	16,0	10	763450-7	2,25
110,0	19,0	6,4	20,0	12	A-86228	3,25
60,0	17,0	6,0	12,2	11	P-04341	2,75
75,0	22,0	5,4	18,0	12	P-04357	3,25
90,0	21,0	6,4	20,0	12	P-04363	3,85

## Halter für Bohrfutterschlüssel

Modelle	Best.-Nr.	Preis zzgl. MwSt.
6300-4/DA4031/DA6301/DA4000LR	410102-8	0,75
DA3010F	411780-7	0,75

# KOHLEBÜRSTENLISTE



Maschine	Kohlebürste	Maschine	Kohlebürste	Maschine	Kohlebürste	Maschine	Kohlebürste
1100	CB 100	6319D	CB 430	9527/28NB	CB 411	BHR261/T	CB 442
1805/06B	CB 153	6333D	CB 430	9541/42	CB 302	BHR262/T	CB 442
1902	CB 51	6336D	CB 430	9554/55NB	CB 325	BHS/DHS630	CB 441
1911B	CB 106	6337D	CB 430	9557/58NB/NBG	CB 325	BJN/DJN161	CB 430
1923B	CB 51	6339D	CB 430	9558PB	CB 325	BJR/DJR181	CB 441
1923H	CB 132	6343D	CB 430	9561/62	CB 318	BJR240	CB 441
2012NB	CB 153	6343D	CB 430	9561CR/CVR	CB 318	BJS101	CB 430
2106/W	CB 100	6347D	CB 430	9562C	CB 318	BJS161	CB 430
2107F	CB 303	6349D	CB 430	9562CR/CVR	CB 318	BJV/DJV140/180	CB 430
2414EN	CB 203	6402	CB 415	9562CV	CB 318	BKP180	CB 441
2414NB	CB 203	6408	CB 419	9564/65	CB 318	BL5713	CB 441
2704	CB 153	6410	CB 64	9565H	CB 325	BLS820	CB 441
3612/C	CB 203	6413	CB 64	9565C/CR/CVR	CB 318	BO3700/3711	CB 64
3620	CB 106	6501	CB 70	9565CV/PC/V	CB 318	BO4553/54/61	CB 64
3704	CB 411	6503D	CB 424	9565CVL	CB 318	BO4555/56	CB 64
3706	CB 64	6510LVR	CB 64	9566CV	CB 318	BO4558	CB 419
3708(F)	CB 411	6807	CB 419	9741	CB 100	BO4563	CB 64
3901	CB 411	6820V	CB 415	9901	CB 100	BO4565/66	CB 64
4101RH	CB 303	6821	CB 419	9902	CB 303	BO4900V	CB 419
4105KB	CB 100	6822	CB 415	9903	CB 303	BO5010	CB 64
4110B/C	CB 153	6823/24/25	CB 419	9910/11	CB 411	BO5021	CB 64
4112HS	CB 204	6826/27	CB 419	9920	CB 303	BO5041	CB 64
4131	CB 303	6830/32	CB 411	9924DB	CB 100	BO6030	CB 419
4157KB	CB 153	6833/34/36	CB 411	BCS550	CB 430	BO6040	CB 318
4304/T	CB 419	6842/43/44	CB 411	BDA340/341	CB 440	BPB180	CB 430
4305/T	CB 419	6904V/VH	CB 415	BDA350/351	CB 440	BPJ180	CB 430
4322/23/24	CB 64	6905B	CB 65	BDF430F	CB 434	BSS500/501	CB 430
4327/29	CB 64	6905H	CB 415	BDF440	CB 440	BSR730	CB 441
4331D	CB 430	6906	CB 100	BDF/DDF441	CB 440	BSS/DSS610	CB 441
4333D	CB 430	6908D	CB 424	BDF442	CB 440	BTD123F	CB 434
4334D	CB 441	6914D	CB 424	BDF444	CB 440	BTD130F	CB 440
4340(F)CT	CB 419	6916FD	CB 431	BDF/DDF446	CB 440	BTD/DTD134	CB 440
4341(F)CT	CB 419	6918FD	CB 431	BDF/DDF448	CB 440	BTD/DTD146	CB 440
4350(F)CT	CB 419	6932FD	CB 434	BDF450	CB 440	BTP130/140	CB 440
4351(F)CT	CB 419	6934FD	CB 434	BDF/DDF451	CB 440	BTS130	CB 440
443	W49624*	6935FD	CB 434	BDF452	CB 440	BTW150	CB 434
444M	W49625*	6950/51/52/53	CB 411	BDF/DDF454	CB 440	BTW/DTW250/251	CB 440
446L/447L	W49625*	6960DWA	CB 424	BDF/DDF456	CB 440	BTW/DTW450	CB 441
447M	W49625*	6980FD	CB 434	BDF/DDF458	CB 440	BUB360	CB 430
4603D	CB 414	6990/92D	CB 431	BDF460	CB 430	BUC122	CB 430
5017RKB	CB 303	8413D	CB 430	BFR440	CB 440	BUC250	CB 442
5103R	CB 203	8414D	CB 430	BFR450	CB 440	BUH550/650	CB 442
5143R	CB 203	8433D	CB 430	BFR/DFR550	CB 440	DA3000/R	CB 65
5500S	CB 153	8434D	CB 430	BFR750	CB 440	DA3010/3011F	CB 419
5603R	CB 303	8443D	CB 430	BFS450	CB 440	DA4000LR	CB 303
5604R	CB 303	8444D	CB 430	BFS/DFS451	CB 440	DA4031	CB 303
5621RD	CB 441	9015/16B	CB 303	BGA/DGA452	CB 430	DA6300/01	CB 100
5703R	CB 303	9027/29S	CB 204	BGD800	CB 430	DBM080	EE7132A22S*
5705R	CB 303	9030	CB 51	BHP440	CB 440	DBM130/131	EE7332022S*
5903R	CB 203	9031/9032	CB 411	BHP/DHP441	CB 440	DBM230	EE80700019**)
6013B/BO/BR	CB 51	9036	CB 70	BHP442	CB 440	DP3003	CB 419
6207D	CB 430	9046	CB 419	BHP444	CB 440	DP4001	CB 419
6213D	CB 430	9047/57S	CB 204	BHP/DHP446	CB 440	DP4003	CB 419
6214D	CB 424	9049/59S	CB 204	BHP450	CB 440	DP4011	CB 419
6216D	CB 430	906	CB 64	BHP/DHP451	CB 440	DP4700	CB 64
6217D	CB 430	9067/69S	CB 204	BHP452	CB 440	DS4010/11/M	CB 411
6300-4	CB 51	9077/79S	CB 204	BHP/DHP456	CB 440	DUB361	CB 430
6310	CB 419	9218SB	CB 100	BHP/DHP458	CB 440	DUC252	CB 442
6313D	CB 430	9227CB	CB 303	BHP460	CB 430	DUH551	CB 442
6314D	CB 424	9401/9402	CB 153	BHR/DHR162	CB 430	DUH651	CB 442
6316D	CB 430	9403/9404	CB 303	BHR200	CB 430	EG321A	36A2030008*
6317D	CB 430	9524/25NB	CB 411	BHR/DHR202	CB 441	EG601A	36A2030008*

# KOHLEBÜRSTENLISTE



Maschine	Kohlebürste	Maschine	Kohlebürste	Maschine	Kohlebürste
FS2300	CB 419	HR2610	CB 325	N1923B	CB 51
FS2500	CB 419	HR2611/FT	CB325	PC1100	CB 100
FS2700	CB 419	HR2800/10/11F/FT	CB 325	PC5001C	CB 253
FS4000	CB 419	HR3000C	CB 327	PJ7000	CB 459
FS4300	CB 419	HR3210C/FCT	CB 350	PV7000C	CB 303
FS6300	CB 419	HR3520/B	CB 105	PW5000C	CB 318
GA4530	CB 459	HR3541FC	CB 350	PW5000CH	CB 318
GA5021	CB 303	HR3550C	CB 327	RP0900J	CB 106
GA5030	CB 459	HR3850/B/K	CB 155	RP0910	CB 303
GA5034	CB 459	HR4000C	CB 327	RP1110C	CB 303
GA6021	CB 303	HR4010C	CB 350	RP1800	CB 203
GA70/9010C	CB 204	HR4011C	CB 350	RP2300FC	CB 203
GA70/9050R	CB 204	HR4013C	CB 350	RT0700C	CB 411
GA7012/9012/C	CB 204	HR4040C	CB 327	SA7000C	CB 204
GA70/9020S	CB 204	HR4500C	CB 155	SG1250	CB 318
GA70/9030S	CB 204	HR4510C/11C	CB 171	SG150/180	B45872*
GA70/9040S	CB 204	HR5000/K	CB 155	SP6000	CB 303
GA70/9050R	CB 204	HR5001C	CB 155	TD0101F	CB 411
GD0600/0602	CB 325	HR5210/11C	CB 171	TM3000C	CB 459
GD800C/810C	CB 318	HS6101	CB 153	TM3010C	CB 459
GS5000	CB 203	HS7101	CB 153	TW0200	CB 411
GS6000	CB 203	JN1600	CB 65	TW0350	CB 411
GV7000C	CB 303	JN1601	CB 411	TW1000	CB 153
HK0500	CB 113	JN3200	CB 100	UB1101	CB 303
HK1810	CB 105	JN3201	CB 303	UC3001/03A	957802410*
HK1820	CB 350	JR140D	CB 441	UC3010A	957823410*
HM0810/B/T	CB 105	JR180D	CB 411	UC3020A	CB 132
HM0830T	CB 327	JR1000FT	CB 419	UC3501/03A	957802410*
HM0860C	CB 327	JR3000V	CB 55	UC3510A	957823410*
HM0871C	CB 350	JR3000VT	CB 55	UC3520A	CB 132
HM1100C	CB 327	JR3020	CB 253	UC3530AP	957805410*
HM1111C	CB 171	JR3030/T	CB 303	UC4001/03A	957802410*
HM1130C	CB 327	JR3050T	CB 303	UC4010A	957823410*
HM1140C	CB 327	JR3060T	CB 303	UC4020A	CB 132
HM1200/B/K	CB 155	JR3070T	CB 303	UC4030AP	957805410*
HM1202C	CB 155	JS1000	CB 459	UC4530AP	957805410*
HM1213C	CB 171	JS1600	CB 65	UH45/55/6570	CB 419
HM1214C	CB 171	JS1601/02	CB 459	UH..20	957800410*
HM1242C	CB 155	JS1660/70	CB 65	UH..30	957800410*
HM1303/B	CB 204	JS3200	CB 100	UH..40	223804410*
HM1304	CB 204	JS3201	CB 303	UH..61	CB 4261
HM1317C/B	CB 171	JV0600	CB 64	UH..50	957800410*
HM1400	CB 155	KC100	CB 203	UH..70	CB 419
HM1800	CB 204	KP0810/C	CB 132	UH..80	957800410
HM1801	CB 204	KP301	H311236*	UT120	EE80700013*
HM1810	CB 204	KP312S	CB 203	UT121	EE7701822S*
HP1621/41/F	CB 419	LC1230	CB 203	VC1310L	CB 173
HP2033	CB 419	LF1000	CB 153	VC3210L	CB 173
HP2051/F	CB 419	LH1040F	CB 153	VC3211M	CB 173
HP2071/F	CB 419	LH1200FL	JM23300083*		
HR2000	CB 113	LS0714F	CB 303		
HR2010	CB 105	LS0810	CB 100		
HR2020	CB 419	LS1013	CB 153		
HR2230	CB 325	LS1016LB	CB 153		
HR2300	CB 325	LS1018L	JM23100183*		
HR2400	CB 417	LS1020/30	CB 154		
HR2410	CB 419	LS1040	CB 153		
HR2430	CB 419	LS1214F	CB 153		
HR2432	CB 419	LS1216LB	CB 153		
HR2440/50/F/FT	CB 419	LS800D	CB 441		
HR2460/70/F/FT	CB 325	MLS100	JM23000123*		
HR2601	CB 325	MLT100X	JM23000123*		

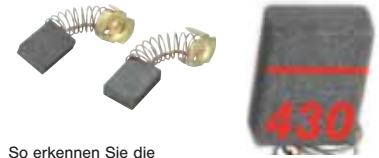

So erkennen Sie die Verschleißgrenze:  
Auf den Kohlebürsten befindet sich eine Kerbe (hier in rot verdeutlicht). Die Nummer der Kohlebürsten finden Sie ebenfalls eingeprägt.

Bestellnummern	
CB 51	181021-2
CB 55	181026-2
CB 64	191627-8
CB 65	191628-6
CB 70	191914-5
CB 100	181030-1
CB 105*	181038-5
CB 106*	181410-1
CB 113*	191904-8
CB 132	191972-1
CB 153	181044-0
CB 154	181047-4
CB 155*	181048-2
CB 160	191915-3
CB 165	191936-5
CB 171*	Siehe CB 175
CB 173*	195483-8
CB 175*	195844-2
CB 203	191953-5
CB 204*	191957-7
CB 251	siehe CB 253
CB 253	194547-5
CB 302	191959-3
CB 303	191963-2
CB 304	siehe CB 327
CB 318*	191978-9
CB 323*	siehe CB 327
CB 325	194074-2
CB 327*	194285-9
CB 350*	194160-9
CB 403	191928-4
CB 411	191940-4
CB 412	191946-2
CB 414	191949-6
CB 415	191950-1
CB 417*	191955-1
CB 419*	191962-4
CB 424	191966-6
CB 429	siehe CB 441
CB 430	191971-3
CB 431	siehe CB 434
CB 432	siehe CB 441
CB 434	193466-2
CB 436	siehe CB 440
CB 440	194427-5
CB 441	195022-4
CB 442	195023-2
CB 459	194722-3

\* = Abschaltkohlebürsten



# Geräusch- und Vibrationsangaben

Model	Vibration m/s <sup>2</sup> (m/s <sup>2</sup> )		Anwendung	Geräusch dBA		
	K			LPA	LWA	K
1100	3,0	1,5	Hobeln Weichholz	92	103	3
2704	-	-	-	94	107	3
3612	3,0	1,5	Bearbeiten von MDF	86	97	3
3706	2,5	1,5	Leerlaufdrehzahl ohne Werkzeug	82	93	3
3708	2,5	1,5	Leerlaufdrehzahl ohne Werkzeug	80	-	3
4131	2,5	1,5	Sägen in Metall	89	100	3
4327	5,5	1,5	Sägen in Holz	86	97	3
4327	5,5	1,5	Sägen in Metall	-	-	-
4329	7,0	1,5	Sägen in Holz	83	94	3
4329	5,0	1,5	Sägen in Metall	-	-	-
6408	2,5	1,5	Bohren in Metall	79	-	3
6413	3,5	1,5	Bohren in Metall	82	93	3
6501	2,5	1,5	Bohren in Metall	77	-	3
6807	2,5	1,5	Schraubmodus	79	-	3
6822	2,5	1,5	Schraubmodus	79	-	3
6906	16,5	2,0	Schlagschrauben bei max. Abgabeleistung der Maschine	98	109	3
6953	8,5	1,5	Schlagschrauben bei max. Abgabeleistung der Maschine	96	107	3
9031	2,5	1,5	Schleifen von Metall	83	94	3
9032	2,5	1,5	Schleifen von Metall	84	95	3
9046	3,5	1,5	Schleifen von Metall	84	95	3
9403	2,5	1,5	Schleifen von Metall	86	97	3
9404	2,5	1,5	Schleifen von Metall	85	96	3
9741	5,5	1,5	Schleifen von Metall	89	100	3
9741	3,0	1,5	Schleifen von Holz	-	-	-
9920	2,5	1,5	Schleifen von Metall	85	96	3
1806B	2,5	1,5	Hobeln Weichholz	92	103	3
1911B	3,5	1,5	Hobeln Weichholz	88	99	3
2012NB	-	-	-	85	98	3
2107F	2,5	1,5	Sägen in Metall	86	98	3
2107F	2,5	1,5	Schneiden von Holz	-	-	-
2414EN	3,5	1,5	-	102	112	3
4101RH	4,5	1,5	Schneiden von Beton	101	112	3
4105KB	5,0	1,5	Schneiden von Beton	102	113	3
4112HS	3,5	1,5	Schneiden von Beton	102	113	3
4157KB	3,5	1,5	Schneiden von Beton	97	108	3
4350CT	7,5	1,5	Sägen in Holz	84	95	3
4350CT	4,5	1,5	Sägen in Metall	-	-	-
4350FCT	7,5	1,5	Sägen in Holz	84	95	3
4350FCT	4,5	1,5	Sägen in Metall	-	-	-
4351CT	6,0	1,5	Sägen in Holz	85	96	3
4351CT	4,5	1,5	Sägen in Metall	-	-	-
4351FCT	6,0	1,5	Sägen in Holz	85	96	3
4351FCT	4,5	1,5	Sägen in Metall	-	-	-
4604D	2,5	1,5	-	70	-	3
5017RKB	2,5	1,5	Schneiden von Holz	90	101	3
5103R	2,5	1,5	Schneiden von Holz	87	98	3
5103R	2,5	1,5	Sägen in Metall	-	-	-
5143R	2,5	1,5	Schneiden von Holz	88	99	3
5143R	2,5	1,5	Sägen in Metall	-	-	-
5604R	2,5	1,5	Schneiden von Holz	85	96	3
5704R	2,5	1,5	Schneiden von Holz	85	96	3
5903R	3,0	1,5	Schneiden von Holz	92	103	3
5903R	4,0	1,5	Sägen in Metall	-	-	-
6261D	2,5	1,5	Bohren in Metall	70	-	3
6271D	2,5	1,5	Bohren in Metall	70	-	3
6281D	2,5	1,5	Bohren in Metall	70	-	3
6300-4	2,5	1,5	Bohren in Metall	84	95	3
6501X	2,5	1,5	Bohren in Metall	77	-	3
6510LVR	2,5	1,5	Bohren in Metall	90	101	3
6842	2,5	1,5	Schraubmodus	84	95	3
6843	2,5	1,5	Schraubmodus	84	95	3
6844	2,5	1,5	Schraubmodus	85	96	3
6904V	11,0	1,5	Schlagschrauben bei max. Abgabeleistung der Maschine	95	106	3
6952	11,5	1,5	Schlagschrauben bei max. Abgabeleistung der Maschine	93	104	3
8271D	10,5	2,0	Schlagbohren in Mauerwerk	79	-	3
8271D	2,5	1,5	Bohren in Metall	-	-	-
8281D	8,5	1,5	Schlagbohren in Mauerwerk	79	-	3
8281D	2,5	1,5	Bohren in Metall	-	-	-
906	5,0	1,5	Oberflächenschleifen	78	-	3
9227CB	3,0	1,5	Schleifen	83	94	3
9227CB	4,5	1,5	Polieren	82	93	3
9227CB	3,5	1,5	Polieren	82	93	3
9557NB	7,5	1,5	Oberflächenschleifen	86	97	3
9557NB	2,5	1,5	Schleifen	-	-	-
9557NB	2,5	1,5	Schleifen	-	-	-
9557NB	2,5	1,5	Schleifen	-	-	-
9558NB	8,5	1,5	Oberflächenschleifen	86	97	3
9558NB	2,5	1,5	Schleifen	-	-	-
9558NB	2,5	1,5	Schleifen	-	-	-
9558PB	9,0	1,5	Oberflächenschleifen	86	97	3
9558PB	2,5	1,5	Schleifen	-	-	-
9558PB	2,5	1,5	Schleifen	-	-	-
9561CR	8,5	1,5	Oberflächenschleifen ohne Anti-Vibrations-Seitengriff	83	94	3
9561CR	7,5	1,5	Oberflächenschleifen mit Anti-Vibrations-Seitengriff	83	94	3
9561CR	2,5	1,5	Schleifen	-	-	-
9561CR	2,5	1,5	Schleifen	-	-	-
9561CVR	8,5	1,5	Oberflächenschleifen ohne Anti-Vibrations-Seitengriff	83	94	3
9561CVR	7,5	1,5	Oberflächenschleifen mit Anti-Vibrations-Seitengriff	83	94	3
9561CVR	2,5	1,5	Schleifen	-	-	-
9561CVR	2,5	1,5	Schleifen	-	-	-
9562CR	8,5	1,5	Oberflächenschleifen ohne Anti-Vibrations-Seitengriff	83	94	3
9562CR	7,5	1,5	Oberflächenschleifen mit Anti-Vibrations-Seitengriff	83	94	3
9562CR	2,5	1,5	Schleifen	-	-	-
9562CR	2,5	1,5	Schleifen	-	-	-
9562CVR	8,5	1,5	Oberflächenschleifen ohne Anti-Vibrations-Seitengriff	83	94	3

Model	Vibration m/s <sup>2</sup> (m/s <sup>2</sup> )		Anwendung	Geräusch dBA		
	K			LPA	LWA	K
9562CVR	7,5	1,5	Oberflächenschleifen mit Anti-Vibrations-Seitengriff	83	94	3
9562CVR	2,5	1,5	Schleifen	-	-	-
9562CVR	2,5	1,5	Schleifen	-	-	-
9565CLR	4,5	1,5	Oberflächenschleifen	86	97	3
9565CLR	2,5	1,5	Schleifen	-	-	-
9565CLR	2,5	1,5	Schleifen	-	-	-
9565CLR	2,5	1,5	Schleifen	-	-	-
9565CR	8,0	1,5	Oberflächenschleifen ohne Anti-Vibrations-Seitengriff	82	93	3
9565CR	7,5	1,5	Oberflächenschleifen mit Anti-Vibrations-Seitengriff	82	93	3
9565CR	2,5	1,5	Schleifen	-	-	-
9565CR	2,5	1,5	Schleifen	-	-	-
9565PC	10,0	1,5	Oberflächenschleifen mit Anti-Vibrations-Seitengriff	82	93	3
9565PC	2,5	1,5	Schleifen	-	-	-
9565PC	2,5	1,5	Schleifen	-	-	-
9565PCV	10,0	1,5	Oberflächenschleifen mit Anti-Vibrations-Seitengriff	82	93	3
9565PCV	2,5	1,5	Schleifen	-	-	-
9565PCV	2,5	1,5	Schleifen	-	-	-
9902	2,5	1,5	Schleifen von Metall	85	96	3
9903	2,5	1,5	Schleifen von Metall	85	96	3
9910	2,5	1,5	Schleifen von Metall	83	94	3
9911	2,5	1,5	Schleifen von Metall	83	94	3
BBC231U	2,5	1,5	-	79,7	-	2,5
BBC231U	-	-	-	-	93,6	-
BBC300L	2,5	1,5	-	79,3	-	2,5
BBC300L	-	-	-	-	91,3	-
BBC300L	4,0	1,5	-	87,3	97	2,5
BBC300L	2,5	1,5	-	94,6	102,6	2,5
BBC300L	2,5	1,5	-	73,8	-	2,5
BBO180	2,5	1,5	Schleifen von Metall	77	-	3
BCG180	2,5	1,5	-	70	-	3
BCL142	-	-	-	-	-	-
DCL182	-	-	-	-	-	-
BCS550	2,5	1,5	Sägen in Metall	78	-	3
BDA340	2,5	1,5	Bohren in Metall	73	-	3
BDA341	2,5	1,5	Bohren in Metall	73	-	3
BDA350	2,5	1,5	Bohren in Metall	73	-	3
BDA351	2,5	1,5	Bohren in Metall	73	-	3
BDF343	2,5	1,5	Bohren in Metall	70	-	3
BDF441	2,5	1,5	Bohren in Metall	70	-	3
BDF446	2,5	1,5	Bohren in Metall	71	-	3
BDF448	2,5	1,5	Bohren in Metall	70	-	3
DDF451	2,5	1,5	Bohren in Metall	72	-	3
BDF458/	2,5	1,5	Bohren in Metall	70	-	3
DDF458	2,5	1,5	Bohren in Metall	70	-	3
DDF459	2,5	1,5	Bohren in Metall	72	-	3
BFR550	2,5	1,5	Schraubmodus	77	-	3
DFR540	2,5	1,5	Schraubmodus	78	-	3
BFR750	2,5	1,5	Schraubmodus	76	-	3
BFS450	2,5	1,5	Schraubmodus	75	-	3
DFS451	2,5	1,5	Schraubmodus	71	-	3
DGA452	10,0	1,5	Oberflächenschleifen	76	-	3
DGA452	2,5	1,5	Schleifen	-	-	-
BGD800	6,5	1,5	Oberflächenschleifen	72	-	3
BHP441	10,5	1,5	Schlagbohren in Mauerwerk	85	96	3
BHP441	2,5	1,5	Bohren in Metall	-	-	-
BHP446	6,5	1,5	Schlagbohren in Mauerwerk	80	-	3
BHP446	2,5	1,5	Bohren in Metall	-	-	-
BHP448	8,5	1,5	Schlagbohren in Mauerwerk	82	93	3
BHP448	2,5	1,5	Bohren in Metall	-	-	-
DHP451	10,0	2,5	Schlagbohren in Mauerwerk	86	97	3
DHP451	2,5	1,5	Bohren in Metall	-	-	-
BHP453	10,0	1,5	Schlagbohren in Mauerwerk	83	94	3
BHP453	2,5	1,5	Bohren in Metall	-	-	-
DHP458	9,5	1,5	Schlagbohren in Mauerwerk	84	95	3
DHP458	2,5	1,5	Bohren in Metall	-	-	-
DHP459	8,0	1,5	Schlagbohren in Mauerwerk	82	93	3
DHP459	2,5	1,5	Bohren in Metall	-	-	-
BHR162	12,5	2,0	Hammerbohren in Beton	85	96	3
BHR162	3,5	1,5	Bohren in Metall	-	-	-
BHR202	14,5	1,5	Hammerbohren in Beton	87	98	3
BHR202	11,0	1,5	Meißeln	-	-	-
BHR202	3,0	1,5	Bohren in Metall	-	-	-
DHR243	13,0	1,5	Hammerbohren in Beton	89	100	3
DHR243	11,0	1,5	Meißeln	-	-	-
DHR243	2,5	1,5	Bohren in Metall	-	-	-
BHR262	13,5	1,5	Hammerbohren in Beton	91	102	3
BHR262	11,0	1,5	Meißeln	-	-	-
BHR262	3,0	1,5	Bohren in Metall	-	-	-
BHR262T	15,0	1,5	Hammerbohren in Beton	92	103	3
BHR262T	11,0	2,0	Meißeln	-	-	-
BHR262T	6,5	1,5	Bohren in Metall	-	-	-
DHS630	2,5	1,5	Schneiden von Holz	75	-	3
BHX2501	9,3	0,5	-	90,8	103,7	1,4
DJR181	12,5	2,0	Sägen in Holz	86	97	3
DJR181	14,0	1,5	Schneiden von Holzen beam	-	-	-
BJS101	13,0	1,5	Sägen in Metall	71	-	3
BJS161	13,0	1,5	Sägen in Metall	71	-	3
BJV140	7,0	1,5	Sägen in Holz	83	94	3
BJV140	3,5	1,5	Sägen in Metall	-	-	-
DJV180	7,0	1,5	Sägen in Holz	84	95	3
DJV180	3,5	1,5	Sägen in Metall	-	-	-
BKP180	4,5	1,5	Hobeln Weichholz	84	95	3
BLS713	2,5	1,5	-	88	98	3
BO3711	3,5	1,5	Schleifen von Metall	72	-	3
BO4555	2,5	1,5	Schleifen von Metall	80	-	3
BO4558	3,5	1,5	Schleifen von Metall	79	-	3
BO4565	4,0	1,5	Schleifen von Metall	81	92	3
BO4900V	2,5	1,5	Schleifen von Metall	71	-	3
BO5031	4,0	1,5	Schleifen von Metall	80	-	3
BO5041	3,5	1,5	Schleifen von Metall	81	92	3

Nach 2006/42/EG, K: Unsicherheit

Alle Preise unverbindliche Preisempfehlung. Preise zzgl. bzw. inkl. 19% MwSt. Änderungen und Irrtümer vorbehalten.  
Die Erklärung der verwendeten Symbole finden Sie auf Seite 69. Vibrations- und Geräuschangaben finden Sie auf den Seiten 65-68.

# Geräusch- und Vibrationsangaben

Model	Vibration m/s <sup>2</sup> (m/s <sup>2</sup> )		Anwendung	Geräusch dBA		
	K	L		LPA	LWA	K
BO6030	4,0	1,5	Schleifen von Metall	77	-	3
BO6040	5,0	1,5	Schleifen von Metall	78	-	3
BO6040	4,5	1,5	Polieren	-	-	-
BPB180	2,5	1,5	Sägen in Metall	81	92	3
BRJ180	2,5	1,5	Bearbeiten von MDF	74	-	3
BPT350	2,5	1,5	-	75	-	3
BPT351	2,5	1,5	-	74	-	3
BSS500	2,5	1,5	Schneiden von Holz	75	-	3
BSS501	2,5	1,5	Schneiden von Holz	76	-	3
DSS610	2,5	1,5	Schneiden von Holz	78	-	3
BST110	2,5	1,5	-	76	-	3
BST220	3,5	1,5	-	82	93	3
BST221	3,5	1,5	-	82	93	3
DTD129	15,0	1,5	Schlagschrauben bei max. Abgabeleistung der Maschine	94	105	3
BTD134	12,0	1,5	Schlagschrauben bei max. Abgabeleistung der Maschine	92	103	3
BTD136	15,0	2,0	Schlagschrauben bei max. Abgabeleistung der Maschine	94	105	3
BTD146	15,5	2,0	Schlagschrauben bei max. Abgabeleistung der Maschine	93	104	3
BTD147	14,5	1,5	Schlagschrauben bei max. Abgabeleistung der Maschine	95	106	3
BTLO60	9,0	1,5	Schlagschrauben bei max. Abgabeleistung der Maschine	91	102	3
DTLO61	17,5	1,5	Schlagschrauben bei max. Abgabeleistung der Maschine	91	102	3
BTP130	11,5	2,5	Schlagbohren in Mauerwerk	-	-	-
BTP130	5,5	1,5	Schlagschrauben bei max. Abgabeleistung der Maschine	87	98	3
BTP130	2,5	1,5	Bohren in Metall	-	-	-
BTP140	9,0	1,5	Schlagbohren in Mauerwerk	-	-	-
BTP140	10,0	1,5	Schlagschrauben bei max. Abgabeleistung der Maschine	89	100	3
BTP140	2,5	1,5	Bohren in Metall	-	-	-
BTS130	17,5	2,0	Schlagschrauben bei max. Abgabeleistung der Maschine	79	-	3
BTW250	14,5	1,5	Schlagschrauben bei max. Abgabeleistung der Maschine	90	101	3
BTW251	11,0	1,5	Schlagschrauben bei max. Abgabeleistung der Maschine	94	105	3
BTW450	19,0	1,5	Schlagschrauben bei max. Abgabeleistung der Maschine	94	105	3
BUB143	2,5	1,5	Betrieb im Leerlauf	85	95	3
BUB183	2,5	1,5	Betrieb im Leerlauf	85	95	3
BUB360	2,5	1,5	Betrieb im Leerlauf	81,2	93,9	2,5
BUB360	-	-	-	-	92,4	-
BUC122	4,3	1,5	Schneiden von Holz	84,6	92,7	2
BUC122	-	-	-	-	93	-
BUC250	7,0	1,6	Schneiden von Holz	87,3	95,3	3
BUC250	-	-	-	-	95,2	-
BUH521	2,5	1,5	-	75	-	2,5
BUH521	-	-	-	-	82,9	-
DUH523	2,5	1,5	-	77	-	2,5
DUH523	-	-	-	-	84,3	-
BUH550	2,5	1,5	-	85,1	93,1	2,5
BUH550	-	-	-	-	93,1	-
BUH650	3,0	1,5	-	84,3	92,3	2,5
BUH650	-	-	-	-	92,4	-
BUK360	2,5	1,5	-	70	-	2,5
BUK360	-	-	-	-	79	-
BUR141	2,5	1,5	-	75	83,7	2,5
BUR141	-	-	-	-	83,7	-
DUR181	2,5	1,5	-	82	88,5	2,5
DUR181	-	-	-	-	88,5	-
DUR182L	2,5	1,5	Mit Faden	79	90	0,7
DUR182L	-	-	-	-	90	-
BVC340	2,5	1,5	Betrieb im Leerlauf	81	92	3
BVC350	2,5	1,5	Betrieb im Leerlauf	84	95	3
DVF154	2,5	1,5	-	70	-	3
BVR450	2,5	1,5	Betrieb im Leerlauf	70	-	3
CC300D	3,0	1,5	Schneiden von Beton	89	100	3
CL072D	-	-	-	-	-	-
CL102D	-	-	-	-	-	-
DA3010F	2,5	1,5	Bohren in Metall	81	92	3
DA3011F	2,5	1,5	Bohren in Metall	81	92	3
DA330D	2,5	1,5	Bohren in Metall	70	-	3
DA331D	2,5	1,5	Bohren in Metall	70	-	3
DA4000LR	2,5	1,5	Bohren in Metall	80	-	3
DA4030	2,5	1,5	Bohren in Metall	87	98	3
DA4031	2,5	1,5	Bohren in Metall	87	98	3
DA6301	2,5	1,5	Bohren in Metall	90	101	3
DDF480	2,5	1,5	Bohren in Metall	74	-	3
DF010D	2,5	1,5	Bohren in Metall	70	-	3
DF030D	2,5	1,5	Bohren in Metall	70	-	3
DF330D	2,5	1,5	Bohren in Metall	70	-	3
DHP480	7,0	1,5	Schlagbohren in Mauerwerk	82	93	3
DHP480	2,5	1,5	Bohren in Metall	-	-	-
DP3003	2,5	1,5	Bohren in Metall	81	92	3
DP4001	2,5	1,5	Bohren in Metall	82	93	3
DP4003	2,5	1,5	Bohren in Metall	82	93	3
DP4011	2,5	1,5	Bohren in Metall	80	-	3
DP4700	2,5	1,5	Bohren in Metall	86	97	3
DS4010	2,5	1,5	Bohren in Metall	81	92	3
DS4011	2,5	1,5	Bohren in Metall	81	92	3
DX02	13,0	1,5	Hammerbohren in Beton	90	101	3
EA3201S	4,8	2,0	Schneiden von Holz	102,6	109,8	2,5/2,5
EA3201S	-	-	Schneiden von Holz	-	111	-
EBH341L	6,1/7,4	2/0,63	-	98,2	106,7	0,82/0,38
EBH341L	-	-	-	-	109,7	-
EK7651H	2,7/1,8	2,0/2,0	-	92,7	104,6	2,5/2,5
EK7651H	-	-	-	-	113	-
ELM3311	2,5	1,5	-	87,7	-	2,42
ELM3311	-	-	-	-	96	-
ELM3711	2,5	1,5	-	91	-	2,35

Model	Vibration m/s <sup>2</sup> (m/s <sup>2</sup> )		Anwendung	Geräusch dBA		
	K	L		LPA	LWA	K
ELM3711	-	-	-	-	96	-
EN5950S	6,8 / 9,6	1,3 / 4,0	-	87,1	99,6	2,9 / 1,9
EN5950S	-	-	-	-	99,6	-
EM2651LH	5,5/4,4	1,0/0,4	-	96,6	105,5	0,9/1,3
EM2651LH	-	-	-	-	108,5	-
EM2651UH	2,5/2,4	0,5/0,2	-	96,6	105,5	0,9/1,3
EM2651UH	-	-	-	-	108,5	-
ER2550LH	5,3/5,4	0,9/1,0	-	93,3	102,5	2,8/1,7
ER2550LH	-	-	-	-	105,5	-
ER2650LH	5,0/8,2	1,7/0,9	-	97,5	107,3	1,8/2,5
ER2650LH	-	-	-	-	107,3	-
EX2650LH	5,9/6,5	1,8/1,2	-	95,0	105,5	4,4/3,3
EX2650LH	-	-	-	-	108,5	-
EX2650LH	4,8/5,6	1,0/2,1	-	89,9	99,7	3,6/2,7
EX2650LH	-	-	-	-	102,7	-
EX2650LH	5,5/7,1	2,7/2,8	-	97,9	106,2	4,2/4,0
EX2650LH	-	-	-	-	109,2	-
EX2650LH	4,2/9,4	2,0/2,0	-	93,0	104,5	2,5/2,5
EX2650LH	3,4/4,8	2,0/2,0	-	90,3	107,8	2,5/2,5
EX2650LH	3,8/6,5	2,0/2,0	-	92,6	104,7	2,5/2,5
EX2650LH	3,4/5,6	2,0/2,0	-	90,5	107,9	2,5/2,5
EX2650LH	5,0/8,4	0,7/1,8	-	93,1	102,9	4,4/4,8
EX2650LH	-	-	-	-	103,8	-
EX2650LH	4,3/8,0	0,7/1,7	-	87,8	103,0	1,9/2,0
EX2650LH	-	-	-	-	104,0	-
EX2650LH	5,8	1,0	-	90,7	102,1	1,6/1,7
EX2650LH	8,0	1,7	-	-	-	-
EX2650LH	-	-	-	-	102,1	-
EX2650LH	8,0	1,5	-	89,2	102,0	2,9/1,6
EX2650LH	10,5	1,5	-	-	-	-
EX2650LH	-	-	-	-	102,0	-
EX2650LH	4,4/5,0	2,3/1,1	-	93,7	99,7	2,6/1,2
EX2650LH	4,9/7,1	1,5/1,5	-	89,0	99,8	2,3/1,1
EX2650LH	4,0/6,4	0,7/0,6	-	88,1	100,8	2,2/2,3
FS2300	2,5	1,5	Schraubmodus	83	94	3
FS2500	2,5	1,5	Schraubmodus	83	94	3
FS2700	2,5	1,5	Schraubmodus	83	94	3
FS4000	2,5	1,5	Schraubmodus	82	93	3
FS4300	2,5	1,5	Schraubmodus	82	93	3
FS6300	2,5	1,5	Schraubmodus	82	93	3
GA4530	7,5	1,5	Oberflächenschleifen	85	96	3
GA4530	2,5	1,5	Schleifen	-	-	-
GA4530	2,5	1,5	Schleifen	-	-	-
GA5021	13,5	1,5	Oberflächenschleifen	90	101	3
GA5021	2,5	1,5	Schleifen	-	-	-
GA5021	2,5	1,5	Schleifen	-	-	-
GA5021C	8,5	1,5	Oberflächenschleifen	90	101	3
GA5021C	8,5	1,5	Oberflächenschleifen	90	101	3
GA5021C	2,5	1,5	Schleifen	-	-	-
GA5021C	2,5	1,5	Schleifen	-	-	-
GA5030	8,5	1,5	Oberflächenschleifen	85	96	3
GA5030	2,5	1,5	Schleifen	-	-	-
GA5030	2,5	1,5	Schleifen	-	-	-
GA5034	8,0	1,5	Oberflächenschleifen	86	97	3
GA5034	2,5	1,5	Schleifen	-	-	-
GA5040	7,0	1,5	Oberflächenschleifen	86	97	3
GA5040	2,5	1,5	Schleifen	-	-	-
GA5040	6,0	1,5	Oberflächenschleifen	86	97	3
GA5040	2,5	1,5	Schleifen	-	-	-
GA5040C	6,5	1,5	Oberflächenschleifen	86	97	3
GA5040C	2,5	1,5	Schleifen	-	-	-
GA5040C	5,5	1,5	Oberflächenschleifen	86	97	3
GA5040C	2,5	1,5	Schleifen	-	-	-
GA6021	6,5	1,5	Oberflächenschleifen	89	100	3
GA6021	2,5	1,5	Schleifen	-	-	-
GA6021	2,5	1,5	Schleifen	-	-	-
GA6021C	8,5	1,5	Oberflächenschleifen	90	101	3
GA6021C	-	-	-	-	-	-
GA6021C	2,5	1,5	Schleifen	-	-	-
GA6021C	2,5	1,5	Schleifen	-	-	-
GA6040C	6,5	1,5	Oberflächenschleifen	87	98	3
GA6040C	2,5	1,5	Schleifen	-	-	-
GA6040C	6,0	1,5	Oberflächenschleifen	87	98	3
GA6040C	2,5	1,5	Schleifen	-	-	-
GA7012C	7,0	1,5	Oberflächenschleifen	90	101	3
GA7012C	3,5	1,5	Schleifen	-	-	-
GA7020R	8,0	1,5	Oberflächenschleifen	90	101	3
GA7020R	3,0	1,5	Schleifen	-	-	-
GA7030R	6,5	1,5	Oberflächenschleifen	90	101	3
GA7030R	3,5	1,5	Schleifen	-	-	-
GA7040R	7,0	1,5	Oberflächenschleifen	90	101	3
GA7040R	3,0	1,5	Schleifen	-	-	-
GA7050R	6,5	1,5	Oberflächenschleifen	94	105	3
GA7050R	4,0	1,5	Schleifen	-	-	-
GA9012C	6,0	1,5	Oberflächenschleifen	90	101	3
GA9012C	3,0	1,5	Schleifen	-	-	-
GA9020	5,5	1,5	Oberflächenschleifen	89	100	3
GA9020R	6,0	1,5	Oberflächenschleifen	90	101	3
GA9020R	2,5	1,5	Schleifen	-	-	-
GA9030	6,5	1,5	Oberflächenschleifen	90	101	3
GA9030	2,5	1,5	Schleifen	-	-	-
GA9030	2,5	1,5	Schleifen	-	-	-
GA9030R	5,5	1,5	Oberflächenschleifen	90	101	3
GA9030R	2,5	1,5	Schleifen	-	-	-
GA9040R	6,0	1,5	Oberflächenschleifen	90	101	3
GA9040R	2,5	1,5	Schleifen	-	-	-
GA9050R	5,5	1,5	Oberflächenschleifen	94	105	3
GA9050R	2,5	1,5	Schleifen	-	-	-
GD0600	2,5	1,5	Oberflächenschleifen	74	-	3
GD0602	2,5	1,5	Oberflächenschleifen	75	-	3
GD0800C	2,5	1,5	Oberflächenschleifen	78	-	3
GD0810C	2,5	1,5	Oberflächenschleifen	79	-	3
GF600	3,5	1,5	-	93	106	3
GS6000	2,5	1,5	Oberflächenschleifen	83	94	3

Nach 2006/42/EG, K: Unsicherheit

Alle Preise unverbindliche Preisempfehlung. Preise zzgl. bzw. inkl. 19% MwSt. Änderungen und Irrtümer vorbehalten. Die Erklärung der verwendeten Symbole finden Sie auf Seite 58.

Model	Vibration m/s <sup>2</sup> (m/s <sup>2</sup> )		Anwendung	Geräusch dBA		
	K			LPA	LWA	K
GS5000	2,5	1,5	Oberflächenschleifen	83	94	3
GN420C	3,5	1,5	-	89	102	3
GN900	2,5	1,5	-	89	102	3
GV7000C	5,5	1,5	Schleifen	81	92	3
HK0500	9,5	1,5	Meißeln	83	94	3
HK1820	10,0	1,5	Meißeln	83	94	3
HK1820L	6,5	1,5	Meißeln	85	96	3
HM0871C	8,0	2,0	Meißeln mit Seitengriff	86	97	3
HM0871C	8,0	1,5	Meißeln mit Bügelgriff	86	97	3
HM1111C	8,0	1,5	Meißeln mit Seitengriff	88	99	3
HM1111C	7,5	1,5	Meißeln mit Bügelgriff	88	99	3
HM1213C	7,0	1,5	Meißeln mit Bügelgriff	75	95	2,53
HM1213C	-	-	-	-	95	-
HM1214C	8,0	1,5	Meißeln	78	98	2,57
HM1214C	-	-	-	-	98	-
HM1317C	8,5	1,5	Meißeln mit Bügelgriff	81	101	2,4
HM1317C	-	-	-	-	101	-
HM1317CB	7,0	1,5	Meißeln mit Bügelgriff	81	101	3,07
HM1317CB	-	-	-	-	101	-
HM1400	20,0	1,5	Meißeln	83	103	1,35
HM1400	-	-	-	-	103	-
HM1801	14,0	1,5	Meißeln	84	104	2,3
HM1801	-	-	-	-	104	-
HM1810	9,0	1,5	Meißeln	84	104	2,52
HM1810	-	-	-	-	104	-
HP1641	19,0	2,0	Schlagbohren in Mauerwerk	92	103	3
HP1641	2,5	1,5	Bohren in Metall	-	-	-
HP2051	13,0	3,0	Schlagbohren in Mauerwerk	97	108	3
HP2051	2,5	1,5	Bohren in Metall	-	-	-
HP2051F	13,0	3,0	Schlagbohren in Mauerwerk	97	108	3
HP2051F	2,5	1,5	Bohren in Metall	-	-	-
HP2071	16,0	1,5	Schlagbohren in Mauerwerk	99	110	3
HP2071	2,5	1,5	Bohren in Metall	-	-	-
HP2071F	16,0	1,5	Schlagbohren in Mauerwerk	99	110	3
HP2071F	2,5	1,5	Bohren in Metall	-	-	-
HR2300	15,5	1,5	Hammerbohren in Beton	90	101	3
HR2300	2,5	1,5	Bohren in Metall	-	-	-
HR2432	13,5	1,5	Hammerbohren in Beton	87	98	3
HR2432	9,5	1,5	Meißeln	-	-	-
HR2432	7,5	1,5	Bohren in Metall	-	-	-
HR2601	12,0	1,5	Hammerbohren in Beton	90	101	3
HR2601	2,5	1,5	Bohren in Metall	-	-	-
HR2610	15,5	1,5	Hammerbohren in Beton	91	102	3
HR2610	9,5	1,5	Meißeln mit Seitengriff	-	-	-
HR2610	2,5	1,5	Bohren in Metall	-	-	-
HR2611FT	11,5	1,5	Hammerbohren in Beton	90	101	3
HR2611FT	8,5	1,5	Meißeln mit Seitengriff	-	-	-
HR2611FT	2,5	1,5	Bohren in Metall	-	-	-
HR2810	20,0	1,5	Hammerbohren in Beton	89	100	3
HR2810	15,5	1,5	Meißeln	-	-	-
HR2810	2,5	1,5	Bohren in Metall	-	-	-
HR2811FT	15,0	1,5	Hammerbohren in Beton	90	101	3
HR2811FT	11,5	1,5	Meißeln	-	-	-
HR2811FT	2,5	1,5	Bohren in Metall	-	-	-
HR3210C	10,0	1,5	Hammerbohren in Beton	89	100	3
HR3210C	7,5	1,5	Meißeln	-	-	-
HR3210C	2,5	1,5	Bohren in Metall	-	-	-
HR3210FCT	10,0	1,5	Hammerbohren in Beton	88	99	3
HR3210FCT	8,0	1,5	Meißeln	-	-	-
HR3210FCT	2,5	1,5	Bohren in Metall	-	-	-
HR3541FC	11,0	1,5	Hammerbohren in Beton	91	102	3
HR3541FC	9,0	1,5	Meißeln	-	-	-
HR3541FC	2,5	1,5	Bohren in Metall	-	-	-
HR4013C	5,0	1,5	Hammerbohren in Beton	92	103	3
HR4013C	4,5	1,5	Meißeln	-	-	-
HR4013C	4,5	1,5	Meißeln mit Seitengriff	-	-	-
HR4510C	9,5	2,0	Hammerbohren in Beton	93	104	3
HR4510C	8,5	1,5	Meißeln	-	-	-
HR4510C	8,5	1,5	Meißeln mit Seitengriff	-	-	-
HR4511C	7,5	1,5	Hammerbohren in Beton	94	105	3
HR4511C	7,0	1,5	Meißeln	-	-	-
HR4511C	7,5	1,5	Meißeln mit Seitengriff	-	-	-
HR5210C	17,0	2,0	Hammerbohren in Beton	99	110	3
HR5210C	12,0	2,5	Meißeln mit Bügelgriff	-	-	-
HR5210C	9,5	1,5	Meißeln mit Seitengriff	-	-	-
HR5211C	12,5	2,0	Hammerbohren in Beton	100	111	3
HR5211C	11,0	1,5	Meißeln mit Bügelgriff	-	-	-
HR5211C	8,0	1,5	Meißeln mit Seitengriff	-	-	-
HS300D	2,5	1,5	Schneiden von Holz	70	-	3
HS6101	2,5	1,5	Schneiden von Holz	89	100	3
HS6101	2,5	1,5	Sägen in Metall	-	-	-
HS7101	2,5	1,5	Schneiden von Holz	90	101	3
HS7101	2,5	1,5	Sägen in Metall	-	-	-
JN1601	7,0	1,5	Sägen in Metall	83	94	3
BJN161	6,5	1,5	Sägen in Metall	73	-	3
JN3201	10,0	1,5	Sägen in Metall	81	92	3
JR1000FT	21,0	1,5	Sägen in Holz	78	-	3
JR1000FT	16,5	2,0	Schneiden von Holzen beam	-	-	-
JR102D	8,0	1,5	Sägen in Holz	77	-	3
JR102D	7,0	1,5	Schneiden von Holzen beam	-	-	-
JR3050T	15,0	2,0	Sägen in Holz	88	99	3
JR3050T	20,0	2,5	Schneiden von Holzen beam	-	-	-
JR3060T	15,5	2,0	Sägen in Holz	87	98	3
JR3060T	21,0	1,5	Schneiden von Holzen beam	-	-	-
JR3070CT	9,5	1,5	Sägen in Holz	88	99	3
JR3070CT	10,5	1,5	Schneiden von Holzen beam	-	-	-
JS1000	9,5	1,5	Sägen in Metall	77	-	3
JS1601	9,5	1,5	Sägen in Metall	77	-	3
JS1602	7,0	1,5	Sägen in Metall	79	-	3
JS3201	17,0	1,5	Sägen in Metall	81	92	3
JV0600	10,5	1,5	Sägen in Holz	85	96	3
JV0600	5,5	1,5	Sägen in Metall	-	-	-
JV1000	10,5	2,5	Sägen in Holz	76	-	3
JV100D	7,5	1,5	Sägen in Metall	-	-	-
KP0800	2,5	1,5	Hobeln Weichholz	89	100	3

Model	Vibration m/s <sup>2</sup> (m/s <sup>2</sup> )		Anwendung	Geräusch dBA			
	K			LPA	LWA	K	
KP0810	3,0	1,5	Hobeln Weichholz	88	99	3	
KP0810C	3,5	1,5	Hobeln Weichholz	82	93	3	
KP312S	2,5	1,5	Hobeln Weichholz	92	103	3	
LB1200F	-	-	-	81	94	3	
LC1230	3,0	1,5	-	107	115	3	
LF1000	2,5	1,5	-	91	108	3	
LH1040F	2,5	1,5	-	93	107	3	
BLM430D	2,5	1,5	-	80	93	3	
BLM430D	-	-	-	-	93	-	
LS0714F	2,5	1,5	-	92	101	3	
LS1016LB	2,5	1,5	-	92	101	3	
LS1018L	2,5	1,5	-	97	103	3	
LS1216L	2,5	1,5	-	91	100	3	
MLS100	2,5	1,5	-	92	105	3	
MLT100	-	-	-	92	105	3	
N1923B	4,5	1,5	Hobeln Weichholz	87	98	3	
N5900B	2,5	1,5	Schneiden von Holz	89	100	3	
N5900B	2,5	1,5	Sägen in Metall	-	-	-	
PC5001C	12,5	2,5	Schleifen von Beton	89	100	3	
PJ7000	2,5	1,5	Bearbeiten von MDF	86	97	3	
PLM4110	4,7	1,5	-	82	-	2,41	
PLM4110	-	-	-	-	93,3	-	
PLM4610	5,7	1,5	-	83,5	-	2,47	
PLM4610	-	-	-	-	93,6	-	
PLM4611	6,4	1,5	-	81,5	-	2,41	
PLM4611	-	-	-	-	93,1	-	
PLM4612	7,5	1,5	-	83,1	-	2,75	
PLM4612	-	-	-	-	92,3	-	
PLM5102	4,2	1,5	-	83,6	-	94,9	3
PLM5102	-	-	-	-	94,9	-	
PV7000C	2,5	1,5	Polieren	81	92	3	
PW5000CH	5,0	1,5	Stein polieren	85	96	3	
RP0900	4,0	1,5	Bearbeiten von MDF	89	100	3	
RP0910	8,0	1,5	Bearbeiten von MDF	83	94	3	
RP1110C	5,0	1,5	Bearbeiten von MDF	81	92	3	
RP1800	4,0	1,5	Bearbeiten von MDF	86	97	3	
RP2300FC	4,5	1,5	Bearbeiten von MDF	87	98	3	
RT0700C	3,5	1,5	Bearbeiten von MDF	82	93	3	
RT0700C	2,5	1,5	Leerlaufdrehzahl ohne Werkzeug	-	-	-	
SA7000	3,0	1,5	Schleifen	88	99	3	
SG1250	4,0	1,5	Schneiden von Beton	102	113	3	
SP6000	2,5	1,5	Schneiden von Holz	81	92	3	
SP6000	2,5	1,5	Sägen in Metall	-	-	-	
TD0101F	7,5	1,5	Schlagschrauben bei max. Abgabeleistung der Maschine	90	101	3	
TD021D	6,5	1,5	Schlagschrauben bei max. Abgabeleistung der Maschine	83	94	3	
TD090D	10,0	1,5	Schlagschrauben bei max. Abgabeleistung der Maschine	92	103	3	
BTM40D	2,5	1,5	Schleifen	78	-	3	
BTM40D	9,5	1,5	Trennen mit Tauchsägeblatt	82	93	3	
BTM40D	5,0	1,5	Trennen mit Segmentsägeblätter	81	92	3	
BTM40D	7,5	1,5	Schaben	81	92	3	
BTM50D	2,5	1,5	Schleifen	78	-	3	
BTM50D	10,0	1,5	Trennen mit Tauchsägeblatt	84	95	3	
BTM50D	5,5	1,5	Trennen mit Segmentsägeblätter	81	92	3	
BTM50D	9,5	1,5	Schaben	83	94	3	
TM3000C	2,5	1,5	Schleifen	74	-	3	
TM3000C	6,5	1,5	Trennen mit Tauchsägeblatt	78	-	3	
TM3000C	3,0	1,5	Trennen mit Segmentsägeblätter	76	-	3	
TM3000C	5,5	1,5	Schaben	77	-	3	
TM3010C	2,5	1,5	Schleifen	80	-	3	
TM3010C	6,5	1,5	Trennen mit Tauchsägeblatt	80	-	3	
TM3010C	2,5	1,5	Trennen mit Segmentsägeblätter	79	-	3	
TM3010C	5,0	1,5	Schaben	82	-	3	
TW0200	8,5	1,5	Schlagschrauben bei max. Abgabeleistung der Maschine	93	104	3	
TW0350	11,5	1,5	Schlagschrauben bei max. Abgabeleistung der Maschine	93	104	3	
TW1000	17,5	1,5	Schlagschrauben bei max. Abgabeleistung der Maschine	103	114	3	
UC3020A	2,8(F) 4,6(R)	1,5	Schneiden von Holz	89	100	1	
UC3020A	-	-	-	-	100	-	
UC3030A	4,7(F) 5,6(R)	1,5	Schneiden von Holz	90,8	101,8	0,73	
UC3030A	-	-	-	-	101,8	-	
UC3520A	2,8(F) 4,6(R)	1,5	Schneiden von Holz	89	100	1	
UC3520A	-	-	-	-	100	-	
UC3530A	4,7(F) 5,6(R)	1,5	Schneiden von Holz	90,8	101,8	0,73	
UC3530A	-	-	-	-	101,8	-	
UC4020A	2,8(F) 4,6(R)	1,5	Schneiden von Holz	89	100	1	
UC4020A	-	-	-	-	100	-	
UC4030A	4,7(F) 5,6(R)	1,5	Schneiden von Holz	90,8	101,8	0,73	
UC4030A	-	-	-	-	101,8	-	
UC4530A	4,7(F) 5,6(R)	1,5	Schneiden von Holz	90,8	101,8	0,73	
UC4530A	-	-	-	-	101,8	-	
UH200D	2,5	1,5	-	73,7	-	2,5	
UH200D	-	-	-	-	81,8	-	
UH4261	6,7	1,5	-	82	93	2,1	
UH4261	-	-	-	-	93	-	
UH4570	6,7	1,5	-	89,9	97,9	1,5	
UH4570	-	-	-	-	98	-	
UH4861	6,7	1,5	-	82	93	2,1	
UH4861	-	-	-	-	93	-	
UH5261	6,7	1,5	-	82	93	2,1	
UH5261	-	-	-	-	93	-	
UH5570	6,7	1,5	-	89,9	97,9	1,5	
UH5570	-	-	-	-	98	-	
UH5580	4,4	1,5	-	86,5	94,5	0,7	

Nach 2006/42/EG, K: Unsicherheit

Alle Preise unverbindliche Preisempfehlung. Preise zzgl. bzw. inkl. 19% MwSt. Änderungen und Irrtümer vorbehalten.  
Die Erklärung der verwendeten Symbole finden Sie auf Seite 69. Vibrations- und Geräuschangaben finden Sie auf den Seiten 65-68.

## Geräusch- und Vibrationsangaben

























Model	Vibration m/s <sup>2</sup> (m/s <sup>2</sup> )		Anwendung	Geräusch dBA		
	K			LPA	LWA	K
UH5580	-	-	-	-	94,5	-
UH6570	6,7	1,5	-	89,9	97,9	1,5
UH6570	-	-	-	-	98	-
UH6580	4,4	1,5	-	86,5	94,5	0,7
UH6580	-	-	-	-	94,5	-
UH7580	4,4	1,5	-	86,5	94,5	0,7
UH7580	-	-	-	-	94,5	-
UM164D	2,5	1,5	-	75,9	-	2,5
BUM166	2,5	1,5	-	77	-	2,5
BUM166	2,5	1,5	-	74	-	2,5
BUM166	-	-	-	-	82	-
DUM168	2,5	1,5	-	78	-	2,5
DUM168	2,5	1,5	-	74	-	2,5
DUM168	-	-	-	-	82	-
UT121	2,5	1,5	-	79	-	3
VC1310L	-	-	-	72	-	2,5
VC3210L	-	-	-	73	-	2,5
VC3211M	-	-	-	72,5	-	2,5











Nach 2006/42/EG, K: Unsicherheit

Alle Preise unverbindliche Preisempfehlung. Preise zzgl. bzw. inkl. 19% MwSt. Änderungen und Irrtümer vorbehalten.  
Die Erklärung der verwendeten Symbole finden Sie auf Seite 58.













## Akku- und Elektrowerkzeuge

	Schutzisolation
	Akku-Kapazität
	Lieferung im MAKPAC
	Inkl. Transportkoffer
	Inkl. Transportkoffer, Ladegerät, 2 Akkus
	Inkl. Systainer
	2 Akkus, Ladegerät, Karton
	System-Kit, ohne Akku/Ladeg.
	2-Gang-Getriebe
	3-Gang-Getriebe
	Elektronische Drehzahlumschaltung
	4-poliger Motor
	Rechts-/Links-Lauf
	Motorbremse
	Elektronik
	Elektronik mit Regelung
	Anlaufstrombegrenzung
	Drehmomenteinstellung (Beispiel 16 plus Bohrstufe)
	Rutschkupplung
	Super-Joint-System schützt Anwender und Werkzeug
	Inkl. Beleuchtung durch LED
	Staubabsaugung möglich
	PendelhubEinstellung
	Universal-Sägeblattaufnahme mit 2-Nocken

	Bürstenloser Motor
	Anti-Vibrations-Technik
	Neigung um 45° nach links
	Neigung um 45° nach links und rechts
	Laserlinie
	Klettverschluss
	Papierfilter
	Kettenbremse
	Kettenschmierung
	DAB / DAB+

## Benzingeräte

	Umweltfreundlicher Makita Mini-4-Takt-Motor
	Laufruhiger 4-Takt-Motor
	Durchzugsstarker 2-Takt-Motor
	Anti-Vibration
	Dekompressionsventil
	Elektrostart
	Primer-Vergaser
	Mit Leichtstartsystem
	Geringe Lärmentwicklung, ermöglicht den Betrieb an geräuschsensiblen Orten
	Katalysator zur Reduktion der Abgaswerte bei 2-Takt-Motoren
	Lageunabhängiger Betrieb durch patentierten Ölkreislauf

# EXTRA GARANTIE



Der kurze Weg zur längeren Garantie. Registrieren Sie Ihr Elektrowerkzeug innerhalb von 4 Wochen nach Kauf in Deutschland unter [www.makita.de](http://www.makita.de) und profitieren Sie von der Drei-Jahres-Garantie.

### Ab 1. April 2012:

Verlängern Sie die Garantie jetzt auch auf Ihre Lithium-Ionen-Akkus. Bei der Registrierung von Akku-Maschinen können Sie für die mitgelieferten Akkus die Garantiezeit auf zwei Jahre ausweiten.





Dieser Katalog richtet sich an gewerbliche Kunden.  
Alle Preise sind unverbindliche Preisempfehlungen zzgl.  
MwSt. und gelten ab 01. April 2014. Alle Abbildungen sind  
unverbindlich. Änderungen im Sinne des technischen  
Fortschritts, Preisänderungen und Irrtümer sind vorbehalten.

**Makita**<sup>®</sup>

**Makita Werkzeug GmbH**  
Makita-Platz 1 40885 Ratingen  
Telefon: 02102/1004-0  
Fax: 02102/1004-128  
info@makita.de www.makita.de

04/2014\_800028